

- Za dodatne informacije obiščite www.mi.com
Proizvedeno za: Xiaomi Communications Co., Ltd.
Proizvajalec: Dreame (Tianjin) Information Technology Co., Ltd. (podjetje Mi Ecosystem)
Naslov: soba 2112-1-1, južno okrožje, finančno in trgovsko središče, št. 6975 Yazhou Road, območje vezanega pristanišča Dongjiang, pilotno območje proste trgovine Tianjin, Tianjin, Kitajska

Mi Robot Vacuum-Mop 2 Ultra

Uporabniški priročnik

Smartus.si

Made in China



Varnostne informacije

Pred uporabo natančno preberite ta priročnik in ga shranite za nadaljnjo uporabo. Ta izdelek je namenjen samo za čiščenje tal v domačem okolju. Ne uporabljajte ga na prostem, na površinah, ki niso talne, ali v komercialnem ali industrijskem okolju.

Omejitve uporabe

To napravo lahko uporabljajo otroci, stari od 8 let in več, ter osebe z zmanjšanimi fizičnimi, senzoričnimi ali duševnimi sposobnostmi ali s pomanjkanjem izkušenj in znanja, če so bili pod nadzorom ali poučeni o varni uporabi naprave in razumejo nevarnosti, vključeni. Otroci se z napravo ne smejo igrati. Otroci brez nadzora ne smejo izvajati čiščenja in uporabniškega vzdrževanja.

Aparat lahko uporabljate samo z napajalno enoto, ki je priložena napravi.

Ta naprava vsebuje baterije, ki jih lahko zamenja samo usposobljena oseba.

Otroci se s tem izdelkom ne smejo igrati. Poskrbite, da bodo otroci in hišni ljubljenci med delovanjem na varni razdalji od sesalnika.

Če je napajalni kabel poškodovan, ga je treba zamenjati s posebnim kablom ali sklopom, ki ga dobite pri proizvajalcu ali njegovem serviserju.

Ne uporabljajte sesalnika na območju, ki je viseče nad tlemi brez zaščitne pregrade.

Sesalne krpe ne postavljajte na glavo. Ne premikajte sesalnika tako, da uporabite pokrov laserskega senzorja LDS, zgornji pokrov ali odbijač kot ročaj.

Ne uporabljajte sesalnika pri temperaturi okolja nad 40°C ali pod 0°C ali na tleh s tekočinami ali lepljivimi snovmi.

Tega sesalnega čistilnika ne nameščajte, polnite ali uporabljajte na prostem, v kopalnici ali v bližini bazena.

Pred uporabo sesalnika poberite vse kable s tal, da preprečite, da bi jih med čiščenjem vlekel.

Odstranite krhke ali majhne predmete s tal, da preprečite, da bi sesalnik trčil v in jih poškodoval.

Orodje za čiščenje hranite izven dosega otrok.

Na sesalnik ne postavljajte otrok, hišnih ljubljencev ali drugih predmetov, ne glede na to, ali stoji ali se premika.

Lase, prste in druge dele telesa hranite stran od sesalne odprtine sesalnih mopov.

Ne uporabljajte sesalnika za čiščenje pekočih snovi.

Ne sesajte trdih ali ostrih predmetov.

Pred čiščenjem ali vzdrževanjem se prepričajte, da je sesalnik izklopljen in polnilna postaja izključena.

Sesalnika ali polnilne postaje ne brišite z mokro krpo in ju ne spirajte s kakršno koli tekočino. Po čiščenju pralnih delov popolnoma posušite dele, preden jih ponovno namestite in uporabite. Prepričajte se, da je sesalnik med transportom izklopljen in po možnosti hranite v originalni embalaži.

Prosimo, uporabite ta izdelek v skladu z navodili v uporabniškem priročniku. Uporabniki so odgovorni za kakršno koli izgubo ali škodo, ki nastane zaradi nepravilne uporabe tega izdelka.

Baterije

in polnjenje

OPOZORILO:

Ne uporabljajte baterij ali polnilne postaje drugih proizvajalcev. Sesalnik se lahko uporablja samo s polnilno postajo CDZ2103 ali s postajo za samodejno praznjenje STYTJ05ZHMHWJC.

Ne poskušajte sami razstaviti, popraviti ali spremeniti baterije ali polnilne postaje.

Polnilne postaje ne postavljajte blizu vira toplote.

Za brisanje ali čiščenje polnilnih kontaktov priključne postaje ne uporabljajte mokre krpe ali mokrih rok.

Starih baterij ne zavržite na neprimeren način. Nepotrebne baterije je treba zavreči v ustreznem obratu za recikliranje.

Če sesalnika dalj časa ne boste uporabljali, ga popolnoma napolnite, nato izklopite in shranite na hladnem in suhem mestu. Sesalnik napolnite vsaj enkrat na 3 mesece, da preprečite prekomerno praznjenje baterije.

Informacije o laserski varnosti

Laserski radar tega izdelka ustreza standardu IEC 60825-1:2014 za varnost laserskih izdelkov razreda 1 in ne proizvaja laserskega sevanja, nevarnega za človeško telo.

Litij-ionska baterija vsebuje snovi, ki so nevarne za okolje. Preden odstranite sesalnik, najprej odstranite baterijo, nato jo zavržite ali reciklirajte v skladu z lokalnimi zakoni in predpisi države ali regije, v kateri se uporablja.

Ko odstranjujete baterije iz izdelka, je bolje, da baterije izpraznite in se prepričajte, da je izdelek izklopljen. Odstranite vijak na dnu, nato odstranite pokrov.

Odklopite priključek baterije in nato odstranite baterije. Ne poškodujte ohišja baterije, da se izognete nevarnosti poškodb.

Baterije vrnite strokovni organizaciji za recikliranje.

Izjava EU o skladnosti

CE S tem Dreame (Tianjin) Information Technology Co., Ltd. izjavlja, da je radijska oprema tipa STYTJ05ZHMHW v skladu z Direktivo 2014/53/EU. Celotno besedilo EU izjave o skladnosti je na voljo na naslednjem spletnem naslovu:

<http://www.mi.com/global/service/support/declaration.html>

Za podroben e-priročnik obiščite www.mi.com/global/service/userguide

Pregled izdelka

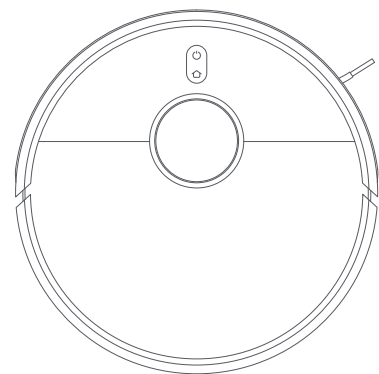

Vakuumski čistilec

Dodatki

Vnaprej nameščeni dodatki



Krtača

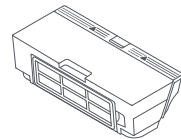

Predal za prah

Other Accessories



Orodje za čiščenje

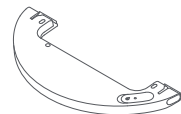

Rezervoar za vodo



Krpa



Stranska krtača

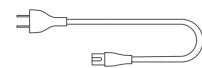

Polnilni kabel

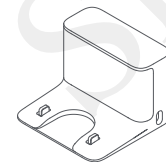

Polnilna postaja

Opomba: Ilustracije izdelka, dodatkov in uporabniškega vmesnika v uporabniškem priročniku so zgolj informativne narave. Dejanski izdelek in funkcije se lahko razlikujejo zaradi izboljšav izdelka.

Vacuum-Mop

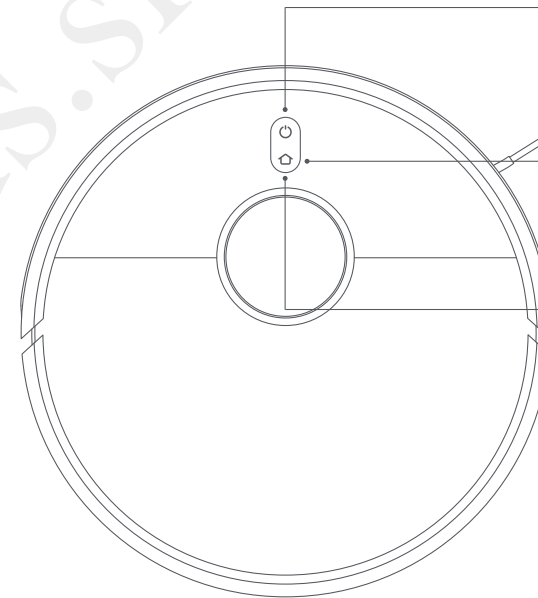

 Gumb za vklop/čiščenje

Vklop/izklop: Pritisnite in držite 3 sekunde

Čiščenje: Pritisnite za začetek čiščenja, ko je sesalnik vklopljen

 Gumb Spot/Dock

Pritisnite, da sesalnik pošljete nazaj na polnilno postajo

Pritisnite in držite 3 sekunde, da zaženete način Spot Clean

 Indikator

Bela: Čiščenje/Čiščenje končano/Popolnoma napolnjeno

Utripajoča bela: vrnitev v priklopno postajo za polnjenje/prestavljanje/posodabljanje vdelane programske opreme

Dihanje belo: Polnjenje

Utripajoča oranžna: Nizka baterija/Napaka/Wi-Fi je odklopljen, ko je sesalnik popolnoma napolnjen

Oranžna: Wi-Fi ni povezan

Opomba: Pritisnite kateri koli gumb za premor, medtem ko sesalnik čisti, se vrača v priklopno postajo ali je v načinu Spot Clean.

Vakuumski čistilec in senzori

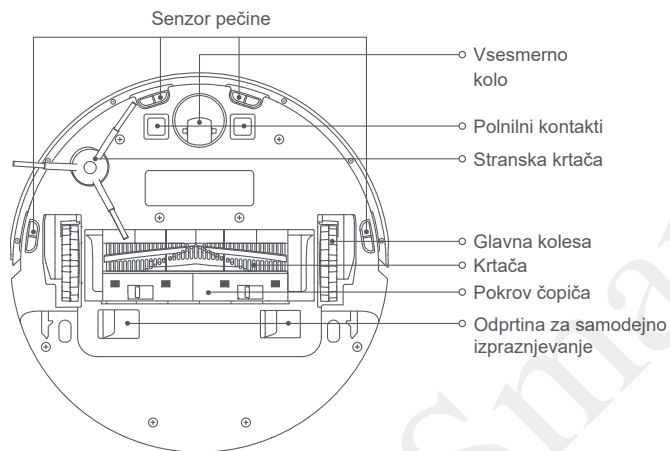
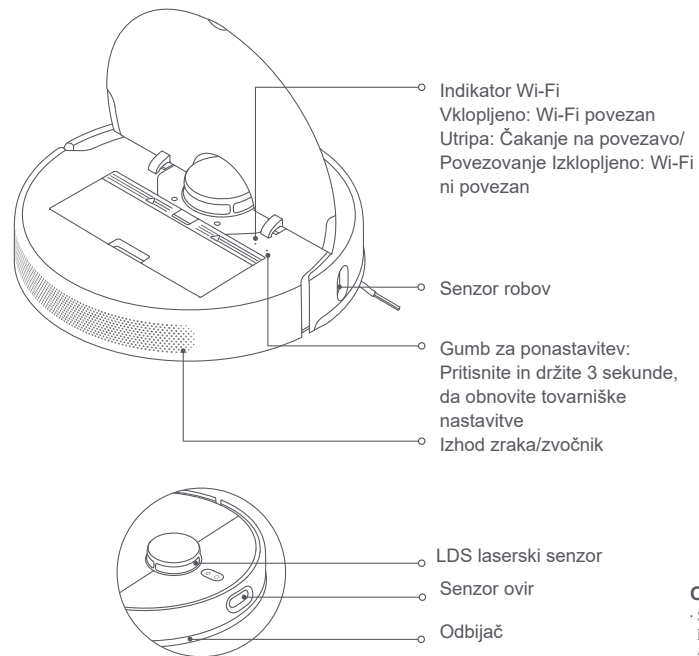

Opombe:

- S priklopom zračnikov za samodejno praznjenje na združljivo postajo za samodejno praznjenje se lahko vsebina v predalu za prah samodejno izsesa v vrečko za enkratno uporabo v postaji za samodejno praznjenje.
- Postaja za samodejno praznjenje in vrečka za enkratno uporabo se prodajata ločeno.

Posoda za prah

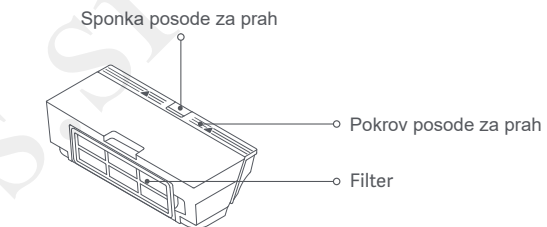

Polnilna postaja

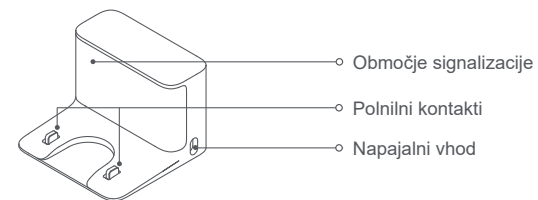

Sklop za brisanje

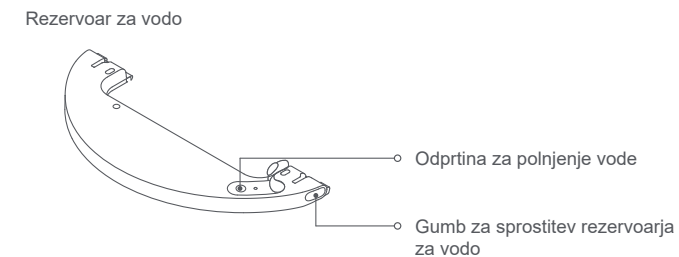

Krpa

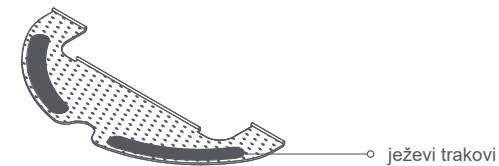

Namestitev

Odstranite zaščitne prevleke

Pred uporabo sesalnika odstranite zaščitne trakove z obeh strani.

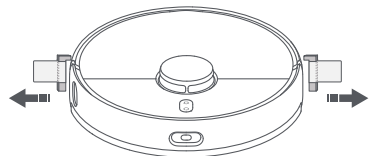

Namestite stransko krtačo

Vstavite stransko krtačo v režo za pritrditev na dnu sesalnika.

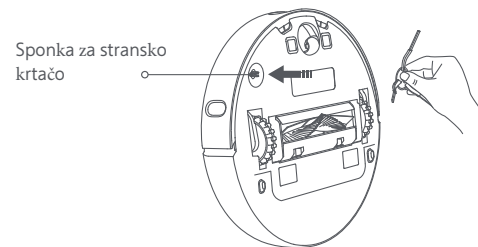

Place Charging Dock Against Wall and Charge

- Postavite polnilno postajo blizu električne vtičnice na območju z dobrim signalom Wi-Fi.
- Popravite ohlapno vrstico, kot je prikazano na sliki, da preprečite, da bi se sesalnik zapletel, kar bi lahko pomotoma premaknilo ali odklopilo polnilno postajo.
- Sesalnik postavite na polnilno postajo. Sesalnik se bo samodejno vklopil in se začel polniti.
- Po 10 minutah polne napoljenosti baterije indikator ugasne.

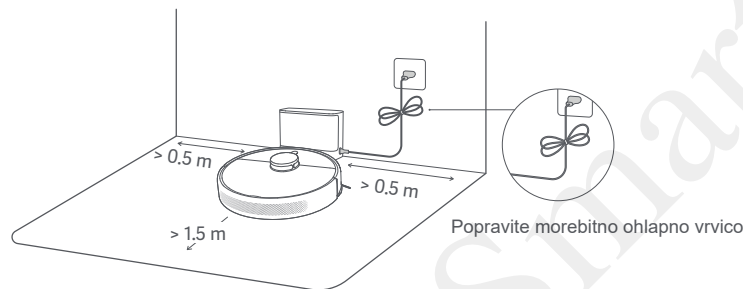

Opombe:

- Pred prvo uporabo popolnoma napolnite sesalnik.
- Sesalnik ostane vklopljen, ko je priključen na polnilno postajo.
- Ko sesalnik pustite na priključni postaji, bo porabil majhno količino električne energije, da bo baterija ohranila optimalno delovanje v načinu mirovanja.

Kako uporabiti

Povežite se z aplikacijo Mi Home/Xiaomi Home

Ta izdelek deluje z Mi Home/Xiaomi Home aplikacija*. Uporabite aplikacijo Mi Home/Xiaomi Home za nadzor svoje naprave in interakcijo z drugimi pametnimi domačimi napravami.

Skenirajte QR kodo, da prenesete in namestite aplikacijo. Če je aplikacija že nameščena, boste preusmerjeni na stran za nastavitve povezave. Ali pa poiščite "Mi Home/Xiaomi Home" v trgovini z aplikacijami, da ga prenesete in namestite.

Odprite aplikacijo Mi Home/Xiaomi Home, tapnite "+" v zgornjem desnem kotu in nato sledite pozivom, da dodate svojo napravo.

* The app is referred to as Xiaomi Home app in Europe (except for Russia). The name of the app displayed on your device should be taken as the default.

Opombe:

- Podprta so samo omrežja Wi-Fi 2,4 GHz.
- Različica aplikacije je bila morda posodobljena, sledite navodilom glede na trenutno različico aplikacije.

Polnjenje Wi-Fi

Ko pride do izgube povezave med vašim telefonom in sesalnikom zaradi ponovne konfiguracije usmerjevalnika, napačnega gesla ali tako:

1. Prosimo, odprite pokrov sesalnika, da vidite indikator Wi-Fi.
2. Hkrati pritisnite in držite gumb in atukler ne zaslišite glasu, ki pravi "Čakanje na konfiguracijo omrežja".
3. Ko indikator Wi-Fi utripa, je bila povezava Wi-Fi uspešno ponastavljena.

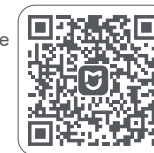

7714C808

Začnite s čiščenjem

Pritisnite gumb , in sesalnik bo očistil vsa področja tako, da najprej očisti robove in stene ter nato v vzorcu v obliki črke S. Ko je čiščenje končano, se bo sesalnik samodejno vrnil v polnilno postajo za polnjenje.

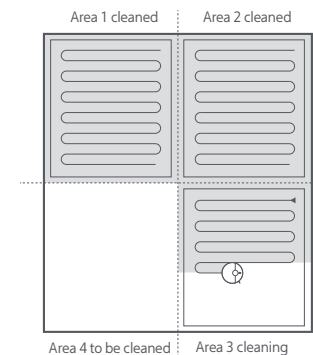



Opombe:

- Pred čiščenjem se prepričajte, da je sesalnik popolnoma napolnjen in se zažene s polnilne postaje. Ne premikajte polnilne postaje, medtem ko sesalnik čisti.
- Ta diagram čiščenja je zgolj ilustrativni. Rezultati se lahko razlikujejo glede na dejanske pogoje.

Nadaljujte s čiščenjem

Če se sesalniku med čiščenjem začne zmanjkovati baterije, se samodejno vrne v polnilno postajo, da se napolni, nato pa nadaljuje s čiščenjem tam, kjer je prenehal, potem ko je bil dovolj napolnjen.

Premor

Medtem ko sesalnik deluje, pritisnite kateri koli gumb na sesalniku, da ga zaustavite, nato pa pritisnite gumb,  da nadaljujete s čiščenjem. S pritiskom na gumb  boste končali trenutno opravilo čiščenja in poslali sesalnik nazaj na polnilno postajo.

Opomba: Ne dvigajte in ne premikajte sesalnika, medtem ko je začasno ustavljen, da se izognete napakam pri navigaciji, ki bi lahko preprečile, da bi se sesalnik vrnil v polnilno postajo ali povzročilo izgubo zemljevida.

Spanje

Sesalnik bo samodejno prešel v način mirovanja po 10-minutni prekinitvi in njegov indikator bo ugasnil. Če ga želite zbuditi, pritisnite kateri koli gumb na sesalniku.

Opomba: Če čas spanja preseže 12 ur, se sesalnik samodejno izklopi.

Spot Clean Način

Ko je sesalnik v stanju pripravljenosti ali začasno ustavljen, pritisnite in držite gumb  3 sekunde, da zaženete način Spot Clean. V tem načinu bo očistil kvadratno površino 1,5 × 1,5 metra neposredno okoli sesalnika. Ko je čiščenje opravljeno, se bo sesalnik samodejno vrnil na prvotno mesto in se izklopil.

Več funkcij aplikacije

V aplikaciji Mi Home/Xiaomi Home je na voljo več funkcij, vključno z izbiro območij za čiščenje, čiščenjem po conah, funkcijo čisto tam in nastavitvijo omejenih območij/virtualnih sten.



Opombe:

- Pred uporabo teh funkcij mora sesalnik opraviti prvo čiščenje, da ustvari zemljevid.
- Različica aplikacije je bila morda posodobljena, sledite navodilom glede na trenutno različico aplikacije.

Posodabljanje vdelane programske opreme

Vdelano programsko opremo lahko posodobite prek aplikacije. Pred posodobitvijo se prepričajte, da je sesalnik na polnilni postaji in da ima na voljo vsaj 15 % baterije.

Ponovni zagon sesalnika

Če se sesalnik preneha odzivati ali ga ni mogoče izklopiti, pritisnite in držite gumb  15 sekund, da ga na silo izklopite. Nato pritisnite in držite gumb  3 sekunde, da vklopite sesalnik.

Obnavljanje tovarniških nastavitvev

Če sesalnik po ponovnem zagonu ne deluje pravilno, pritisnite gumb za ponastavitev z zatičem, dokler ne zaslišite glasu, ki pravi "Obnavljanje tovarniških nastavitvev". To bo ponastavilo sesalnik na prvotne tovarniške nastavitve.

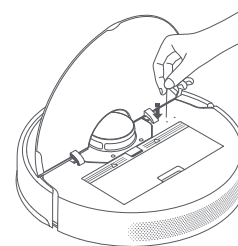

Ponastavitev potrošnega materiala

Odprite aplikacijo Mi Home/Xiaomi Home, izberite Mi Robot Vacuum-Mop 2 Ultra in nato tapnite ":", da odprete nastavitvev v zgornjem desnem kotu. Izberite Potrošni material in izberite dodatno opremo, ki jo želite ponastaviti, nato sledite navodilom v aplikaciji, da dokončate ponastavitev.

Uporaba funkcije brisanja

1. Najprej navlažite blazinico za brisanje in iztisnite odvečno vodo. Nato potisnite rob srednjega dela blazinice za brisanje v srednjo režo posode za vodo in nato potisnite robove na obeh koncih blazinice za brisanje v reže na obeh straneh posode za vodo. Nazadnje trdno pritisnite blazinico na velcro, da jo pritrдите na rezervoar za vodo.

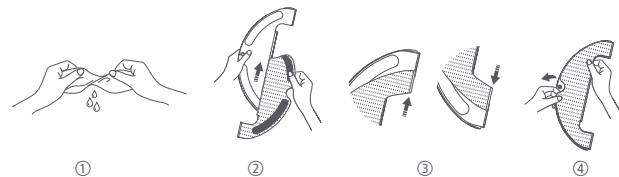

2. Odprite pokrov rezervoarja za vodo, napolnite rezervoar z vodo in nato varno zaprite pokrov.

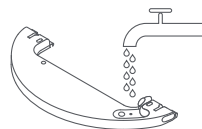

POZOR:

- V rezervoar za vodo ne dolivajte tople vode, saj lahko to povzroči deformacijo rezervoarja.
- Da bi se izognili zamašitvi, v rezervoar za vodo ne dodajate nobenih čistil ali razkužil.

3. Če želite namestiti sklop za brisanje, ga potisnite v zadnji del sesalnika, dokler se ne zaskoči. Pritisnite gumb  ali uporabite aplikacijo Mi Home/Xiaomi Home, da začnete čiščenje. Vakuumski mop bo samodejno prepoznal sklop za brisanje in po potrebi začel brisati in točiti vodo.

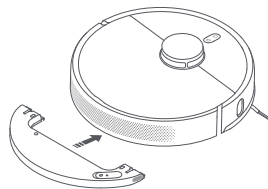

POZOR:

- Če želite preprečiti, da bi sesalnik vstopil v preprogo, uporabite fizične ovire ali nastavite virtualne stene ali omejena območja v aplikaciji pred brisanjem.
- Podlogo za brisanje je treba očistiti vsakih 30 minut uporabe, da zagotovite ustrezen pretok vode in učinkovitost čiščenja.

4. Odstranite čistilni sklop

Ko sesalnik konča s čiščenjem in se vrne v polnilno postajo, pritisnite stranske sponke sklopa za čiščenje navznoter in povlecite, da odstranite sklop.

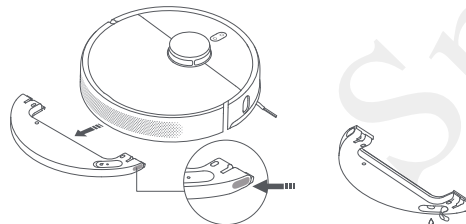

Opomba: Ko se sesalnik polni ali ni v uporabi, odstranite sklop za brisanje. Izlijte vso preostalo vodo v rezervoarju in očistite krpo za brisanje, da preprečite plesen ali dolgotrajne vonjave.

Nega in vzdrževanje

Krtača* Priporočljivo je tedensko čiščenje.

1. Obrnite sesalnik in stisnite sponke, da odstranite pokrov ščetke.
2. Dvignite krtačo iz sesalnika, nato očistite ležaje ščetk.
3. S priloženim čistilnim orodjem odrežite vse zapletene dlake na krtači ter odstranite dlake in druge ostanke s krtače.
4. Ponovno namestite krtačo in pokrov krtače ter se prepričajte, da sta varno na mestu.

Opomba: Ščetko je priporočljivo čistiti tedensko in zamenjati vsakih 6 do 12 mesecev.

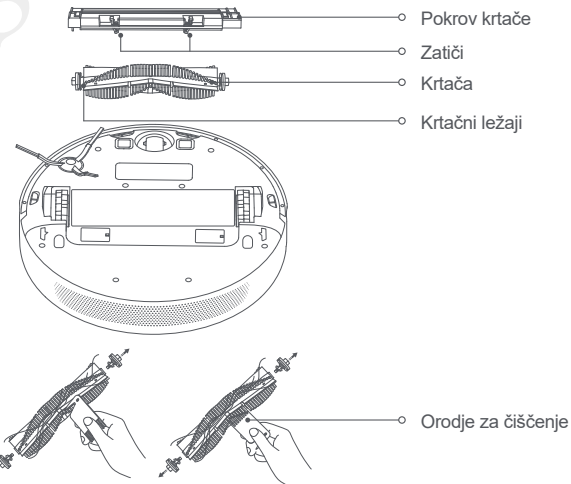

POZOR: Če se v krtačo zaplete preveč las ali če so lasje tesno zapleteni, jih ne vlecite na silo, saj bi lahko poškodovali krtačo.

Stranska krtača* Priporočljivo je mesečno čiščenje.

1. Obrnite sesalnik in odstranite stransko krtačo navzgor, da ga očistite.
2. Ponovno namestite stransko krtačo na sesalnik.

Opomba: Priporočljivo je, da stransko krtačo čistite mesečno in zamenjate vsakih 3 do 6 mesecev.

Vsesmerno kolo* Očistite ga po potrebi.

1. Obrnite sesalnik in izvlecite vsesmerno kolo.
2. Odstranite dlake, umazanijo in druge ostanke s kolesa in osi.
3. Ponovno vstavite kolo in ga močno pritisnite nazaj na svoje mesto.

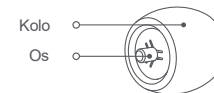

Opombe:

- Z majhnim izvijačem ali drugim orodjem lahko nežno izskočite in odstranite kolo.
- Kolo lahko očistite z vodo in ga po sušenju ponovno namestite.

Senzorji in kontakti za polnjenje

Z mehko krpo očistite vse senzorje in polnilne kontakte v sesalniku:

- Štirje senzorji pečine na dnu.
- Polnilni kontakti na dnu.
- Senzor robov na strani sesalnika.
- Odbijač in senzor ovir na sprednji strani sesalnika.
- Laserski senzor LDS na vrhu sesalnika

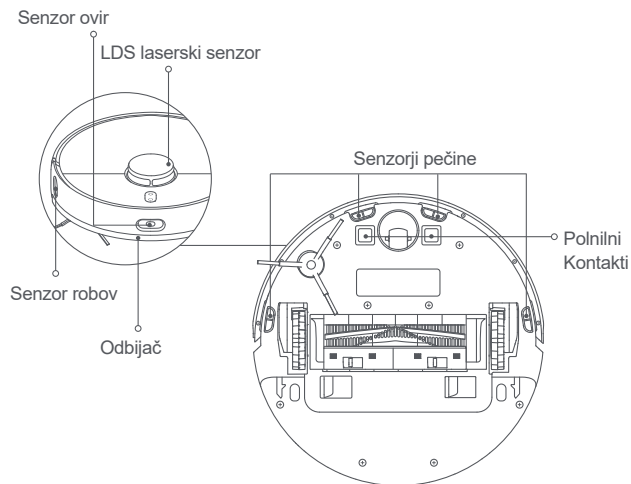

Posoda za prah * Priporočljivo je tedensko čiščenje.

1. Odprite pokrov sesalnika, nato stisnite sponko predala za prah, da odstranite predal za prah.

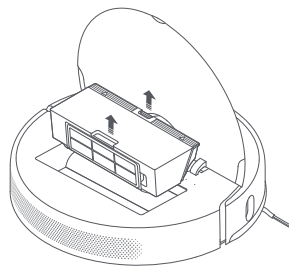

2. Odprite pokrov predala za prah, kot je prikazano na diagramu.

Opomba: Da preprečite zamašitev filtra, pri praznjenju vsebine narahlo potrkajte po predelku za prah.

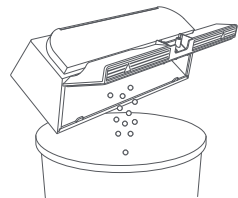

3. Dodajte čisto vodo v predal za prah in zaprite pokrov predala za prah, nato pretresite predal naprej in nazaj, na koncu izlijte vodo.

POZOR: Za čiščenje filtra uporabljajte samo čisto vodo. Ne uporabljajte detergenta.

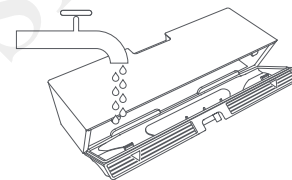

4. Odstranite filter, kot je prikazano, nato ga sperite in narahlo potrkajte po robu filtra, da odstranite prah in ostanke.

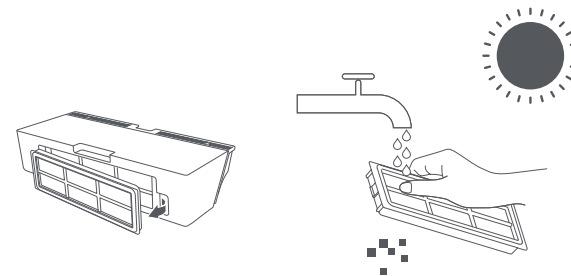

Opombe:

- Filtra ne poskušajte očistiti s čopičem ali prstom.
- Priporočljivo je čiščenje vsaka dva tedna.

5. Pred ponovno namestitvijo odložite predal za prah in filter, da se posušita.

Opomba: Filter mora biti pred uporabo popolnoma suh.

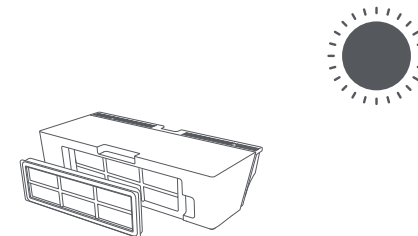

Krpa* Priporočljivo je čiščenje po vsaki uporabi.

1. Povlecite blazino za brisanje z rezervoarja za vodo, da jo odstranite.

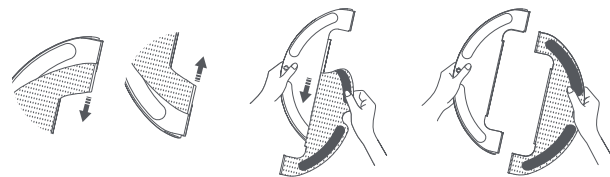

2. Očistite in posušite blazinico za brisanje.

CAUTION:

- Pred čiščenjem odstranite blazinico iz rezervoarja za vodo in se prepričajte, da umazana voda ne priteče nazaj v izhod za vodo, da se izognete zamašitvi.
- Ne pritiskajte premočno na blazinico za brisanje, saj lahko to ovira njeno delovanje. Pred vsako uporabo je treba blazinico očistiti.
- Priporočljivo je zamenjati blazinico za brisanje vsakih 3 do 6 mesecev.

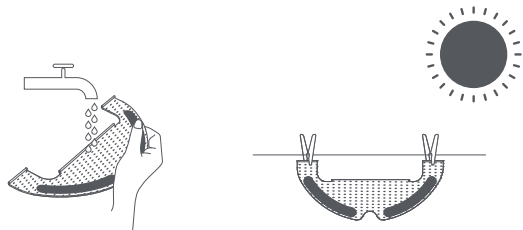

Polnilna postaja* Očistite ga po potrebi.

Očistite kontakte polnilne postaje z mehko krpo.

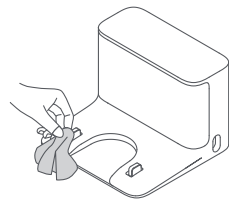

Baterija

Vakuumski čistilnik vsebuje visoko zmogljivo litij-ionsko baterijo. Poskrbite, da bo med vsakodnevno uporabo dobro napolnjen, da ohranite optimalno delovanje baterije.

Opomba: Če sesalnika dalj časa ne uporabljate, ga izklopite in pospravite. Da preprečite poškodbe zaradi prekomernega praznjenja, je treba sesalnik napolniti vsaj enkrat na tri mesece.

Odpravljanje težav

Težava	Možen vzrok in rešitev
Kaj naj storim, ko se sesalnik ne vklopi?	Baterija sesalnika je lahko prazna, ko je temperatura okolice pod 0 °C ali nad 40 °C, uporabljajte sesalnik samo v okoljih s temperaturo v območju 0–40 °C. Prosimo, da ga napolnite pred uporabo.
Kaj naj storim, ko se sesalnik ne polni?	Preverite, ali je napajalni kabel pravilno priključen tako v polnilno postajo kot v električno vtičnico ter se prepričajte, da so polnilni kontakti čisti. V nasprotnem primeru obrišite polnilne kontakte na priklonni postaji in na sesalniku s suho krpo.
Zakaj se sesalnik ne vrne v priklonno postajo za polnjenje?	Preverite, ali je okoli polnilne postaje preveč ovir, postajo postavite na mesto brez ovir. Prepričajte se, da ni ovir v razdalji 0,5 metra na obeh straneh niti v 1,5 metra pred polnilno postajo. Prosimo, očistite signalno območje priklonne postaje.
Kaj naj storim, ko sesalnik ne deluje po pričakovanjih?	Izklopite sesalnik in ga znova vklopite.
Zakaj sesalnik oddaja čuden zvok?	Tujek se lahko ujame v krtačo, stransko krtačo ali eno od glavnih koles. Ustavite sesalnik in odstranite morebitne ostanke.
Zakaj sesalnik ne čisti tako učinkovito kot prej ali pa za sabo pušča prah?	Preverite, ali je predal za prah poln, če je tako, ga izpraznite. Poleg tega preverite filter in ga po potrebi očistite ter preverite, ali je kaj ovit okoli katere od ščetk.
Kaj naj storim, ko se sesalnik ne more povezati z Wi-Fi?	Nekaj je narobe s povezavo Wi-Fi. Ponastavite Wi-Fi in poskusite znova vzpostaviti povezavo. Dovoljenja za lokacijo niso omogočena. Prepričajte se, da ima vaša naprava omogočena dovoljenja za lokacijo za aplikacijo Mi Home/Xiaomi Home. Signal Wi-Fi je šibek. Prepričajte se, da je sesalnik na območju z dobro pokritostjo Wi-Fi. Sesalnik ne podpira povezave Wi-Fi 5 GHz. Prepričajte se, da je sesalnik priključen na 2,4 GHz Wi-Fi povezavo. Uporabniško ime ali geslo omrežja Wi-Fi ni pravilno. Prepričajte se, da sta uporabniško ime in geslo, uporabljeno za povezavo z vašim omrežjem Wi-Fi, pravilna.

Težava	Možen vzrok in rešitev
Zakaj sesalnik ne izvede načrtovanega čiščenja?	Preverite, ali je nivo baterije zadosten. Sesalnik mora imeti raven baterije 15 % ali več, da začne načrtovano čiščenje.
Kaj naj storim, če pri brisanju tal ne izteka vode ali je vode zelo malo?	Preverite, ali je predal za vodo napolnjen in je krpa pravilno nameščena. Redno čistite krpo.
Kaj naj storim, ko iz sklopa za brisanje izteče preveč vode?	Prepričajte se, da je pokrov rezervoarja za vodo dobro zaprt.
Zakaj sesalnik po polnjenju ne nadaljuje s čiščenjem?	Sesalnik se ne nadaljuje s čiščenjem v načinu Ne moti (DND) ali potem, ko ga ročno vrnete v priklopno postajo za polnjenje.
Zakaj se sesalnik po premikanju ne vrne v polnilno postajo?	Premikanje sesalnika lahko povzroči, da se ponovno postavi ali preslika okolico. Če je sesalnik predač od polnilne postaje, se morda ne bo mogel samodejno vrniti, v tem primeru morate sesalnik ročno namestiti na polnilno postajo.

Specifikacije

Vacuum-Mop

Ime	Robotski sesalnik
Model	STYTJ05ZHMHW
Dimenzije	353 × 350 × 98.8 mm
Baterija	14.4 V --- /4800mAh (Nazivna zmogljivost)
Čas polnjenja	Pribl. 6,5 ure
Neto teža	4.08 kg
Brezžična povezljivost	Wi-Fi IEEE 802.11b/g/n 2.4 GHz
Kompatibilen z	Android 4.4 & iOS 10.0 in več
Nazivna napetost	14.4 V ---
Nazivna moč	46 W
Frekvenca delovanja	2400–2483.5 MHz
Največja izhodna moč	< 20 dBm

Polnilna postaja

Model	CDZ2103
Dimenzije	130 × 126 × 93 mm
Nazivni vhod	100–240 V ~ 50/60 Hz 0.5 A
Nazivna moč	19.8 V --- 1 A

Pri normalni uporabi mora biti ta oprema med anteno in telesom uporabnika oddaljena najmanj 20 cm.

Informacije o odstranjevanju in recikliranju OEE0



Vsi izdelki s tem simbolom so odpadna električna in elektronska oprema (OEE0 v skladu z direktivo 2012/19/EU), ki je ne smete mešati z nerazvrščenimi gospodinjskimi odpadki. Namesto tega bi morali zaščititi zdravje ljudi in okolje tako, da svojo odpadno opremo oddate na določeno zbirno mesto za recikliranje odpadne električne in elektronske opreme, ki ga imenuje vlada ali lokalni organi. Pravilno odlaganje in recikliranje bosta pomagala preprečiti morebitne negativne posledice za okolje in zdravje ljudi. Za več informacij o lokaciji in pogojih takšnih zbirnih mest se obrnite na monterja ali lokalne oblasti.