

JIMMY

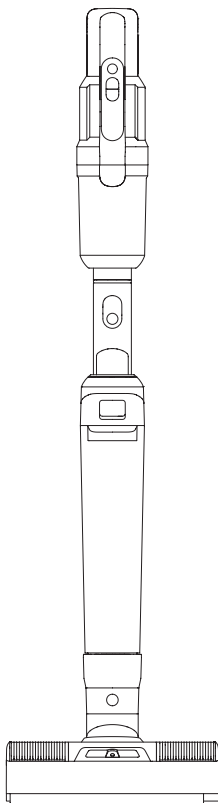

PW11 Pro Max

Navodila

Pokončni brezžični sesalnik 5v1

Pomembna varnostna navodila

- 1. Pred uporabo tega aparata preberite vsa navodila in opozorila. Neupoštevanje opozoril in navodil lahko povzroči električni udar, požar ali resne poškodbe.**
- 2. Pri uporabi naprav je treba vedno upoštevati osnovne previdnostne ukrepe, da zmanjšate nevarnost požara, električnega udara in poškodb.**

Opozorilo

1. Aparat je samo za uporabo v gospodinjstvu.
2. Pred uporabo izdelka preverite, ali je lokalna napetost skladna z napetostjo, označeno na polnilni bazi.
3. Pred uporabo preglejte izdelek, prenehajte z uporabo, če sta izdelek ali polnilna baza poškodovana.
4. Uporabljajte le, kot je opisano v tem priročniku.
5. To napravo lahko uporabljajo otroci, stari 8 let in več, ter osebe z zmanjšanimi fizičnimi, senzoričnimi ali duševnimi sposobnostmi ali s pomanjkanjem izkušenj in znanja, če so pod nadzorom ali so prejeli navodila glede uporabe naprave na varen način in razumejo nevarnosti, ki so prisotne, otroci se ne smejo igrati s čiščenjem naprave in vzdrževanjem uporabnika ne smejo opravljati otroci brez nadzora.
6. Ne uporabljajte tega izdelka kot igrače. Ta izdelek hranite izven dosega otrok. Poskrbite za otroke in poskrbite, da tega izdelka ne bodo imeli za igračo.
7. Ne dotikajte se vtiča z mokrimi rokami.
8. Pri čiščenju na stopnicah bodite posebej previdni, da preprečite padce.
9. Ne uporabljajte, ne razstavljajte in ne zamenjajte nobene komponente, če so poškodovani napajalni kabel, vtič, baterija ali prevodni deli. Če sami razstavite ali zamenjate komponente, lahko povzročite električni udar ali požar. JIMMY ne bo prevzel odgovornosti. Ko je izdelek poškodovan, mora izdelek popraviti ali zamenjati JIMMY, njegov distributer ali usposobljena oseba, ki jo določi JIMMY, da preprečite poškodbe.
10. Polnite samo z osnovnim modelom polnilnika, ki ga določi JIMMY.
11. Samo za uporabo baterije, ki jo določi JIMMY. Uporaba katerega koli drugega paketa baterij lahko povzroči eksplozijo, poškodbe ali poškodbe izdelka.
12. Če izdelek ne deluje v skladu z navodili, je resno udarjen, pade z višine, se poškoduje ali pade v vodo, ga ne uporabljajte in se obrnite na JIMMY ali distributerja JIMMY.
13. Uporabljajte samo nadomestne dele ali priključke, ki jih je določil JIMMY.
14. Ne vlecite in ne pritiskajte kabla. Kabel hranite stran od vročih površin. Kabla ne postavljajte v zaprta vrata ali ga vlecite skozi oster rob ali kot. Kabel držite stran od območja hoje. Izdelka ne uporabljajte prek kabla.
15. Izključite izdelek, ko ga ne uporabljate ali pred popravilom.
16. Ne vlecite in ne prenašajte kabla, da bi premaknili izdelek, ali uporabljajte kabla kot ročaj.
17. Izdelek je električni aparat za ponovno polnjenje. Stroja ne pustite delovati brez nadzora
18. Odstranite baterijo, ko izdelek čistite, popravljate ali dlje časa ne uporabljate.
19. Ne približujte se grelnim napravam in jih dolgo časa ne izpostavljajte soncu, da preprečite pregrevanje, ki povzroči deformacijo ohišja.
20. Predmete, ki bi lahko ovirali zračno pot, hranite pri vstopu in izstopu zraka, da preprečite pregrevanje stroja.
21. Glavno ohišje in talna glava izdelka imata električne komponente, ki ju ni mogoče oprati pod vodo.
22. Ne čistite ali razstavljajte pokrova krtačnega valja ali krtačnega valja, ko je stroj vklopljen ali med delovanjem, da preprečite poškodbe.
23. Izdelka ne uporabljajte za sesanje vnetljivih predmetov, kot so goreče oglje ali cigarete itd.
24. Izdelka ne uporabljajte za pobiranje ostrih predmetov, kot je razbito steklo.
25. Izdelka ne uporabljajte za pobiranje apna, cementa, tonerja, mavčnega prahu, moke in drugih zelo finih snovi.
26. Izdelka ne uporabljajte za sesanje kislinsko bazične čistilne tekočine, pralnega praška in drugih jedkih tekočin.
27. Izdelka ne uporabljajte za sesanje vnetljivih in eksplozivnih predmetov, kot so bencin, alkohol, parfumi, barve itd.
28. Ne razstavljajte zaprtega stroja in ne poskušajte spremeniti delovanja stroja. Poiščite pomoč samo strokovnega osebjja proizvajalca, njegove vzdrževalne službe ali podobnih oddelkov, sicer lahko povzročijo nevarnost.
29. Izklopite napajanje in odklopite polnilnik, če izdelek dolgo miruje.

30. Tehnične specifikacije izdelka v tem priročniku temeljijo na rezultatih laboratorijskih testov podjetja JIMMY ali pooblaščenih tretjih oseb. Podjetje si pridržuje vse pravice do končnih pojasnil.

O uporabi izdelka

1. Ta izdelek je primeren za trda tla v zaprtih prostorih, vključno s povoskanimi tlemi, gumijastimi tlemi, tlemi iz ploščic in zapečatenimi lesenimi tlemi, tlemi iz masivnega lesa in drugimi ravnimi površinami, uporaba izdelka na neravnih tleh morda ne bo dosegla najboljšega učinka.

2. Ne vklopite stroja, dokler nista rezervoar za umazano in čisto vodo sestavljena v skladu z navodili.

3. Izdelka ne tresite in ne trčite nasilno, da preprečite, da bi umazana voda stekla v motor; ko je izdelek vklopljen, ga ne dvigujte in ne prenašajte gor in dol ter ga ne nagibajte na eno stran ali ga položite ravno na tla, da preprečite, da bi umazana voda stekla v motor.

4. Izdelka ne uporabljajte dlje časa, ko plovec blokira dovod zraka, da preprečite poškodbe.

5. Po uporabi izdelka očistite rezervoar za umazano vodo, sesalno šobo, zračno pot in ga shranite na prezračnem in suhem mestu. Mokro mesto bo vplivalo na izolacijo in življenjsko dobo električnih naprav.

O čistilni raztopini

1. Velika količina čistilne raztopine, ki vstopi v motor, lahko poškoduje napravo.

2. Raztopino zmešajte s čisto vodo v skladu z navodili (razmerje med raztopino in čisto vodo je 1:50).

Priporočljivo je, da uporabite priloženo čistilno raztopino. Ne uporabljajte čistilne raztopine, ki vsebuje kisline, alkalije, alkoholne raztopine ali okolju škodljive snovi.

3. Čistilno raztopino hranite izven dosega otrok. Če katera koli raztopina pride v oči, jih takoj sperite s čisto vodo. Če katerokoli raztopino po nesreči zaužijete, takoj poiščite zdravniško pomoč.

4. Odstranjevanje umazane vode in raztopine mora biti v skladu z lokalnimi okoljskimi predpisi.

O odlaganju baterije





1. Baterija v izdelku vsebuje materiale, škodljive za okolje. Pred odlaganjem vzemite baterijo iz izdelka.

2. Preden odstranite baterijo, izklopite izdelek in odklopite adapter.

3. Z odpadno baterijo ravnejte varno in pravilno. Ne mečite ga v ogenj, vodo ali zemljo.

4. Če puščanje odvržene baterije povzroči onesnaženje kože ali oblačil, se nemudoma umijte s čisto vodo in poiščite zdravniško pomoč.

Izdelek ima lahko naslednje znake, ki imajo naslednje pomen:

Znak	Pomen
	Bodite pozorni na površine z visoko temperaturo, saj se med uporabo lahko segrejejo. Pazite na opekline
	Ne uporabljajte med kopanjem ali prhanjem
	Električna glava naprave za sesanje vode
	Ne zakrivajte
IPX4	Stopnja vodoodpornosti

Poglavje 1 Sestavljanje izdelka

Ime dela

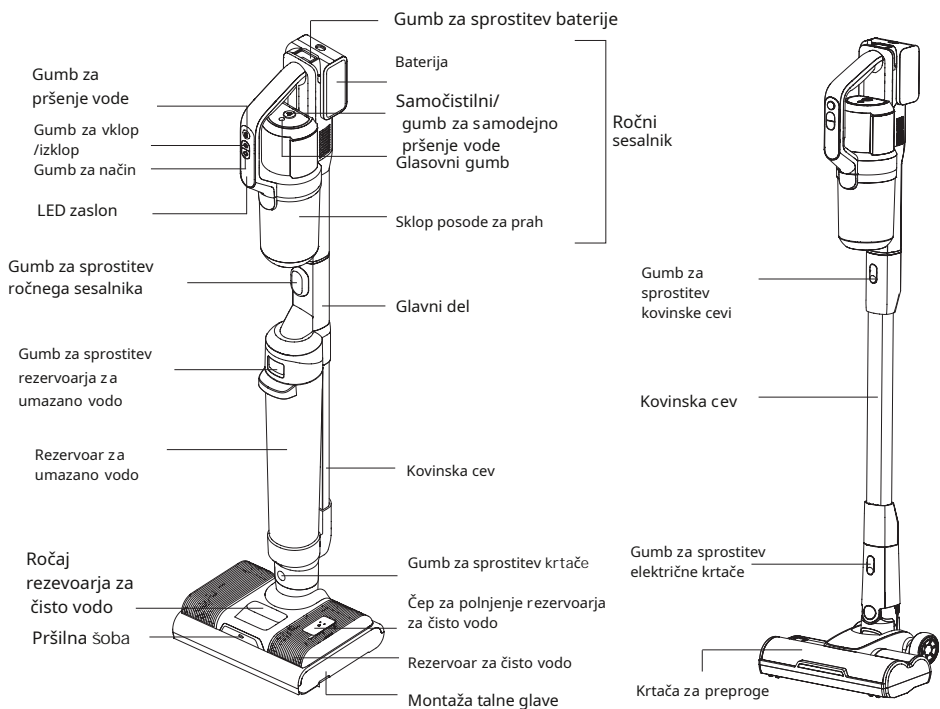

Polnilna postaja zgornji del

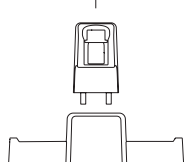

Polnilna postaja



Krtača za reže

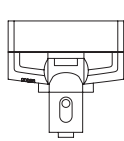

Električna krtača za vzmetinice



Čistilna krtača



Čistilna raztopina

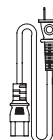

Napajalni kabel



Nastavek za oblažnjeno pohištvo

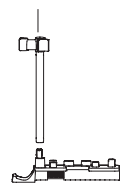

Nosilec za cev

Nosilec za nastavke

Seznam pakiranja

Ročni sesalnik	Glavni del	Krtača	Baterija	Polnilna postaja zgornji del	Polnilna postaja spodnji del
1	1	1	1	1	1
Krtača za preproge	Nastavek za oblazinjeno pohištvo	Orodje za reže	Čistilna ščetka	Čistilna raztopina	Električna krtača za vzmetnice
1	1	1	1	1	1
Kovinska cev	Nosilec za cev	Nosilec za nastavke	Napajalni kabel	Navodilo priročnik	
1	1	1	1	1	

Montaža in demontaža izdelka

Opomba: Pred razstavljanjem ali sestavljanjem izdelka izklopite napajanje.

Montaža in demontaža glavnega ohišja

Ko nameščate glavno ohišje, vstavite konec osrednjega ohišja v konektor talne glave navpično, dokler ne zaslišite klika. Prepričajte se, da je glavčina tesna in ne ohlapna. Če želite odstraniti glavni del, preprosto pritisnite gumb za sprostitvev talne glave in dvignite glavni del navzgor. (Slika 1)

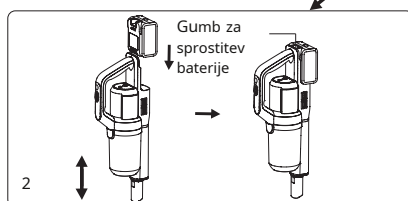
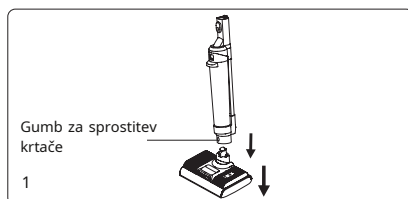

Montaža in demontaža baterije

1. Držite baterijo in potisnite navzdol vzdolž vodilne reže, pritisnite navzdol, dokler ne zaslišite zvoka "klik".

2. Pritisnite gumb za sprostitvev baterije, povlecite baterijo navzgor, da jo odstranite. (Slika 2)

Opomba: baterije ni treba odstraniti, razen če je to potrebno zamenjava.

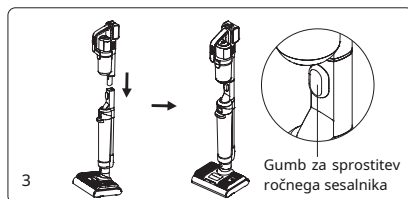

Ročno vakuumsko sestavljanje in razstavljanje

Konec ročnega sesalnika, v katerega je nameščena baterija, navpično vstavite v priključek na ohišju, dokler ne zaslišite klika. Prepričajte se, da je ročni sesalnik tesen in ne ohlapen.

V tem stanju se izdelek uporablja kot brezžični sesalnik in pomivalni stroj. Če želite ločeno odstraniti ročni sesalnik, preprosto pritisnite gumb za sprostitvev ročnega sesalnika in ga dvignite navpično. (slika 3)

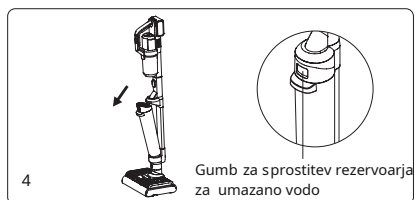

Montaža in demontaža rezervoarja za umazano vodo

Če želite sestaviti rezervoar za umazano vodo, poiščite dno rezervoarja za umazano vodo v režo pladnja na glavnem delu in nato potisnite rezervoar za umazano vodo proti glavnemu delu, dokler ne zaslišite zvoka "klik". Če želite odstraniti rezervoar za umazano vodo, držite glavno ohišje z eno roko in ročaj rezervoarja za umazano vodo z drugo roko, s palcem pritisnite gumb za sprostitvev rezervoarja za umazano vodo in izvlecite rezervoar za umazano vodo. (slika 4)

Sklop polnilne baze

Zgornjo polnilno podlago pritisnite proti spodnji polnilni podlagi, kot prikazuje slika. Ko se zasliši "klik" in se sponke nahajajo v ustreznih luknjah, je sestavljanje končano. (slika 5)

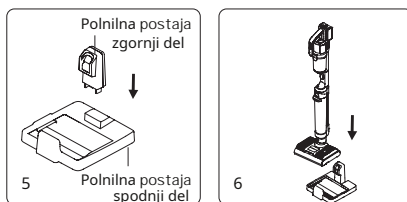

Polnjenje in postavitve stroja

Postavite talno glavo v pokončni položaj, dvignite stroj, poravnajte polnilno režo na zadnji strani stroja s polnilno vtičnico na polnilnem podstavku in nežno položite stroj v polnilni podstavek; Če želite vzeti stroj, primite za ročni vakuumski ročaj in izvlcite stroj neposredno iz polnilne baze. (slika 6)

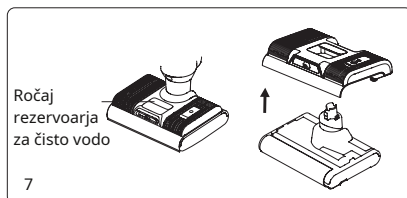

Montaža in demontaža rezervoarja za čisto vodo

Za odstranitev rezervoarja za čisto vodo primite ročaj rezervoarja za čisto vodo in ga povlecite navzgor, da odstranite rezervoar za čisto vodo. Če želite namestiti rezervoar za čisto vodo, ga postavite na tla in pritisnite navzdol, dokler ne zaslišite klika. (slika 7)

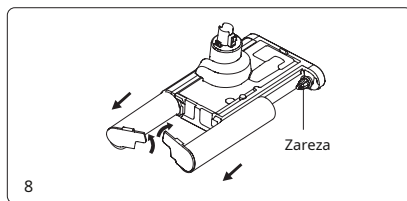

Montaža in demontaža brushrolla

Če želite odstraniti krtačni valj, najprej odstranite rezervoar za čisto vodo, nato z eno roko pritisnite na talno glavo, z drugo roko obrnite končni pokrov krtačnega valja navzgor in odstranite krtačni valj navzven; Ko nameščate krtačni valj, najprej poravnajte en konec krtačnega valja z zarezo, ga zavrtite navznoter do dna, nato pa zavrtite končni pokrov krtačnega valja na drugem koncu krtačnega valja, da zaklenete krtačni valj. (slika 8)

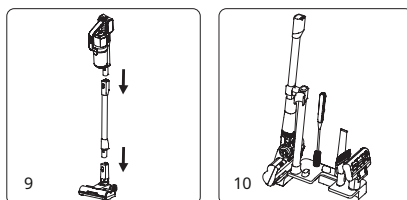

Montaža in demontaža kovinske cevi in krtače za preproge

Če sestavite ročni sesalnik, kovinsko krtačo in krtačo za preproge skupaj, lahko izdelek uporabljate kot brezžični palični sesalnik. Ko sestavljate kovinsko cev, poravnajte priključek kovinske cevi z ustjem ročnega sesalnika in ga potisnite proti sesalniku, dokler ne zaslišite klika. Če želite odstraniti kovinsko cev, pritisnite gumb za sprostitev in povlecite kovinsko cev. Montaža in demontaža krtače za preproge je enaka. (slika 9)

Montaža nosilca pribora in dodatkov

Ko sestavljate držalo za pribor, vstavite konektor cevi držala v konektor držala za pribor navpično in potisnite navzdol, dokler ne zaslišite zvoka "klik". Dodatke namestite na držalo v pravilnem položaju, kot je prikazano na sliki. (slika 10)

2. poglavje Uporaba izdelka

Opomba: Pred uporabo preverite, ali ima stroj napajanje, če ni, ga pred uporabo povsem napolnite.

LED zaslon in navodila

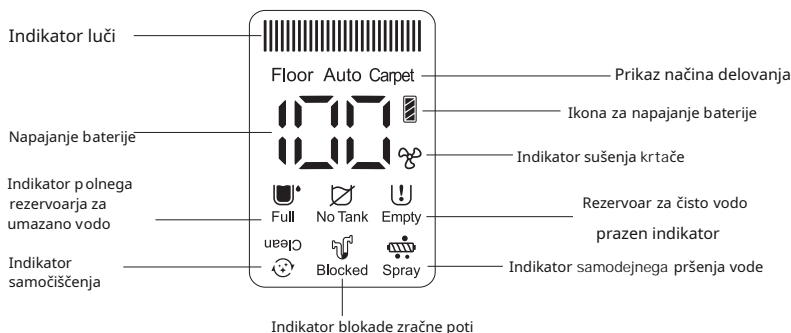

Uporaba pokončnega sesalnika in podložke

V pokončnem nagibnem stanju pritisnite gumb za vklop/izklop in izdelek začne delovati. Privzeti način je v samodejnim načinu, pritisnite gumb za preklop med talnim načinom, načinom preproge in samodejnim načinom, ki ga spremlja glasovno opomnjenje. Ponovno pritisnite gumb za vklop/izklop, glas vas opomni "Stroj se izklopi", glavni motor bo deloval 2 sekundi, stroj preneha delovati. (slika 11)

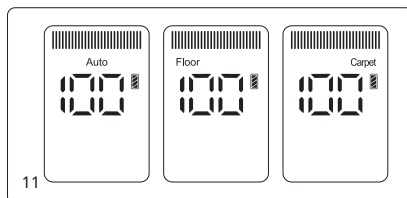

V samodejnim načinu se moč stroja samodejno spremeni glede na to, koliko umazane vode ali prahu je zaznal. In barva LED svetlobe se ustrezno spreminja. Več ko je zaznane umazane vode ali prahu, več rdečih luči. In manj ko je zaznane umazane vode ali prahu, več modrih luči. Opombe:

1. Pri čiščenju preproge najprej očistite talno glavo (za podrobnosti glejte "Čiščenje in vzdrževanje, Čiščenje talne glave"), za globinsko čiščenje preproge pa je priporočljivo zamenjati krtačo za preproge. (Ščetko za preproge lahko izberete glede na lastne potrebe in jo prodajate pri distributerjih JIMMY)

2. Ko je raven napolnjenosti baterije nižja od 20 %, ni mogoče preklopiti v način Carpet.

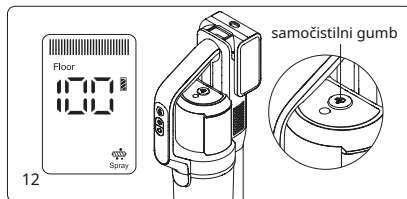

Ko pokončni sesalnik deluje, pritisnite gumb za pršenje vode, funkcija samodejnega pršenja vode je privzeto odprta. LED zaslon bo prikazal indikator samodejnega pršenja in čista voda bo samodejno razpršena za ščetkanje. Če želite izklopiti funkcijo samodejnega pršenja vode, držite gumb za samočiščenje več kot 3 sekunde, ko je izdelek vklopljen. Če želite znova vklopiti funkcijo samodejnega pršenja vode, držite gumb za samočiščenje več kot 3 sekunde, ko je izdelek vklopljen. (Slika 12)

Če so tla zelo umazana, lahko poškrpate več vode na tla z uporabo funkcije ročnega pršenja vode, da izboljšate učinek pomivanja tal. Ko je stroj vklopljen, pritisnite gumb za ročno pršenje vode, razpršite vodo v obliki pahljače. Spustite gumb za pršenje vode, da ustavite pršenje vode. Funkcijo ročnega pršenja vode je mogoče aktivirati ne glede na to, ali je funkcija samodejnega pršenja vode vklopljena ali izklopljena. (slika 13)

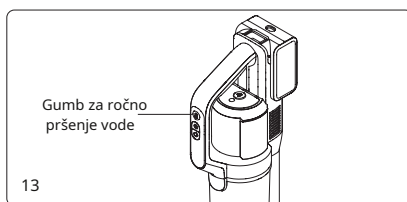

Opomba:

1. Gumba za ročno pršenje vode ni mogoče uporabljati hkrati z gumbom za vklop/izklop ali gumbom za način.
2. Pri močnem onesnaženju ali vodnih madežih je priporočljiva uporaba načina za preproge.
3. Ko čistite preprogo, izklopite funkcijo samodejnega pršenja vode.
4. Prosimo, da za čiščenje s tem izdelkom uporabite čistilno raztopino z malo pene, čistilne raztopine za enostavno penjenje ne dajate v rezervoar za čisto vodo za uporabo, sicer bo med uporabo nastalo več pene, ki lahko prodre v stroj in povzroči nevarnost.

Izdelek je nameščen ravno za funkcijo vakuumiranja

Ko izdelek položite ravno za čiščenje pod pohištvo, bo delovna moč samodejno padla. To je normalno. Ko je izdelek položen, ga ne stresajte močno, da preprečite vdor vode v posodo za prah.

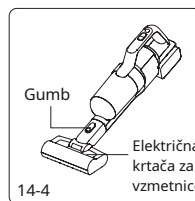
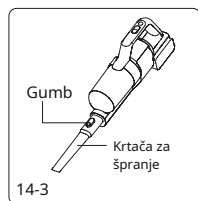
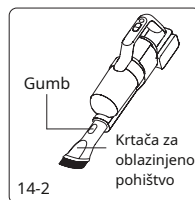
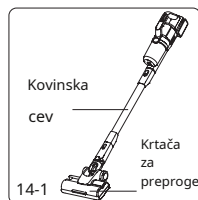

Uporaba ročnega sesalnika

1. Odstranite ročni sesalnik in ga povežite s potrebnimi dodatki. Pritisnite gumb za vklop/izklop. Zaslon zasveti. Privzeti način je talni. Pritisnite gumb za način, da preklopite med načinom tal in preprogo način. Ponovno pritisnite gumb za vklop/izklop, da izklopite sesalnik in zaslon bo ugasnil.

2. Ročni sesalnik lahko priključite na kovinsko cev in krtačo za preproge ter ga uporabite kot palični sesalnik za sesanje tal in preprog. Prav tako se lahko poveže z različnimi dodatki, kot so orodje za oblazinjenje, orodje za reže, električna vzglavja vzmetnice za različne namene čiščenja (slika 14). Pripomoček usmerite v ustje ročnega sesalnika in ga potisnite navzgor, dokler ne zaslišite klika. Pritisnite gumb na dodatku, da dodatek odstranite iz sesalnika. Opomba:

1. Druge dodatke, kot je krtača za hišne ljubljence ali raztegljiva cev, lahko po potrebi kupite tudi pri lokalnem distributerju JIMMY.
2. Ko je nivo baterije nižji od 20 %, stroj samodejno preklopi na talni način.
3. Za sesanje tekočine ne uporabljajte ročnega sesalnika in krtače za preproge.

Polnjenje izdelka

Priključite napajalni kabel v električno vtičnico, postavite palični sesalnik na polnilno bazo, da začnete polniti.

Opomba:

1. Pred prvo uporabo popolnoma napolnite baterijo. Pred drugim polnjenjem izpraznite baterijo, da zagotovite življenjsko dobo paketa baterij.
2. Če bo izdelek dolgo v mirovanju, ga napolnite enkrat na tri mesece. (Uporabljajte samo napajalni kabel, ki je priložen enoti)
3. Ko ne polnite, izvlecite napajalni kabel polnilne baze iz električne vtičnice, da preprečite nevarnost nenamernega dotika.
4. Če morate baterijo polniti ločeno, lahko ustrezni polnilnik kupite pri distributerju JIMMY.

Funkcija vročega sušenja

V načinu polnjenja pritisnite gumb za način za vstop v način vročega sušenja. Vroč zrak bo približno 0,5 ure sušil celotno zračno pot, vključno z valjčkom, posodo za prah in rezervoarjem za umazano vodo, nato pa še 2,5 ure sušil samo krtačo. V prvih 0,5 urah sušenja celotne zračne poti bo vakuumski motor deloval za pošiljanje vročega zraka skozi celotno zračno pot.

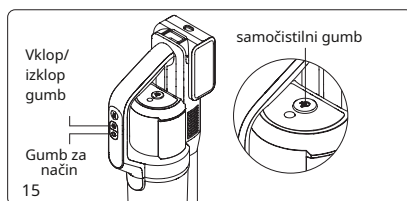

Če želite ustaviti sušenje zračne poti in ohraniti samo sušenje s ktačo za tihi način sušenja, pritisnite gumb za vklop/izklop, vakuumski motor v tem načinu ne bo deloval.

Za vklop in izklop funkcije sušenja z vročim zrakom pritisnite gumb za način.

Opomba: Ta funkcija je namenjena preprečevanju

razmnoževanja bakterij ali zmanjšanju neprijetnega vonja

z vlažno krtačo.

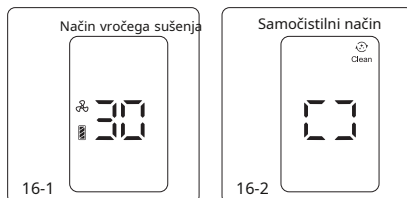

Krtačni valj in funkcija samočiščenja zračne poti

V načinu polnjenja pritisnite gumb za samočiščenje, da vstopite v način samočiščenja (slika 15). Po samočiščenju izdelek samodejno preklopi v način vročega sušenja s čopičem. Med samočiščenjem, če morate samočiščenje dokončati vnaprej, pritisnite gumb za vklop/izklop ali gumb za način. Izdelek se bo vrnil v način polnjenja in ventilator se bo izklopil po 3 minutah. (Slika 16)

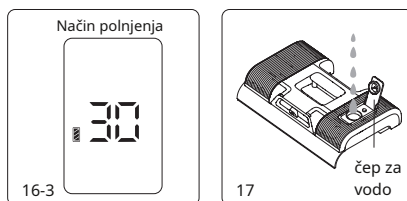

Opomba:

1. Pred začetkom samočiščenja izpraznite rezervoar za umazano vodo in se prepričajte, da je izdelek postavljen na polnilno bazo, da je napajalni kabel priključen na električno vtičnico in polnilno bazo ter da je v rezervoarju za čisto vodo vsaj 50 % vode. Po samočiščenju znova očistite rezervoar za umazano vodo.
2. Ko je moč nižja od 10 %, stroj ne more vstopiti v način samočiščenja ali način vročega sušenja. Po določenem času polnjenja lahko deluje v načinu samočiščenja ali vročega sušenja.

Indikator praznega rezervoarja za čisto vodo

1. Če se med uporabo sesalnika in pomivalne funkcije na LED zaslon prikaže  in glas opomni "Ni čiste vode, napolnite vodo", napolnite čisto vodo v rezervoar za čisto vodo in nato nadaljujte neposredno z uporabo.
2. Če med samočiščenjem v rezervoarju za čisto vodo ni vode, se samopranje samodejno ustavi in glas vas opomni: "Ni čiste vode, napolnite vodo". Napolnite čisto vodo v rezervoar za čisto vodo in nato znova pritisnite gumb za samočiščenje, da znova zaženete samočiščenje.

Napolnite rezervoar za čisto vodo

Napolnite rezervoar za čisto vodo: Ko odstranite rezervoar za čisto vodo, odprite čep za polnjenje vode, ga obrnite navzgor, da odkrijete odprtino za dovod vode, nalijte čisto vodo in čistilno raztopino, nato pa zatakните nazaj v prvotni položaj in znova namestite čisto vodo rezervoar do talne glave. (slika 17)

Opomba: Ko dodajate čisto vodo, lahko dodate čistilno raztopino JIMMY, ki je priložena izdelku, razmerje je približno dve steklenici čistilne raztopine na en poln rezervoar za vodo, temperatura vode ne sme preseči 40 °C.

Indikator polnosti rezervoarja za umazano vodo

1. Ko palični sesalnik in podložka zaznata, da je rezervoar za umazano vodo poln, bo stroj prenehal delovati in dal glasovni opomnik. Pred uporabo očistite poln rezervoar za umazano vodo in ga vstavite nazaj.

2. Ko se v samočistilnem načinu zazna, da je rezervoar za umazano vodo poln, bo stroj prenehal delovati in dal glasovni opomnik. Očistite poln rezervoar za umazano vodo in ga vstavite nazaj ter pritisnite gumb za samočiščenje, da znova zaženete samočiščenje.

Čiščenje rezervoarja za umazano vodo

Odstranite zgornji pokrov rezervoarja za umazano vodo in okvir filtra, izlijte umazano vodo, po pranju sestavite rezervoar za umazano vodo in ga postavite nazaj na glavno telo. (za podrobnosti glejte Čiščenje in vzdrževanje rezervoarja za umazano vodo)

Indikator zataknjene krtače

Ko je čistilnik v načinu sesanja ali samočiščenja, se bo krtačni valj zagodzil, se bo stroj ustavil in izdal glasovni opomnik. Odstranite krtačni valj, očistite tujke, pritrjene na krtačni valj, ali lase, ki se navijajo na krtačni valj, in znova sestavite krtačni valj v talno glavo, da nadaljujete z delom.

Čiščenje krtače

Ko odstranite posodo za čisto vodo, izvlecite krtačni valj, z rezilom na mini krtači odrežite dlake, ki se vijejo na krtačnem valju, in očistite tujke, pritrjene na krtačni valj in talno glavo. Namestite krtačni valj in okno nazaj. (za podrobnosti glejte "Čiščenje in vzdrževanje sklopa talne glave")

Indikator blokirane zračne poti

1. Ko je čistilec palic v delovnem ali samočistilnem načinu, če je zračna pot blokirana, bo stroj prenehal delovati in dal glasovni opomnik. Zaporedoma očistite morebitna blokirana območja, kot so ročni sesalnik za prah, zračna pot šobe, rezervoar za umazano vodo. Po čiščenju ponovno zaženite stroj, da začne delovati.

2. Ko ročni sesalnik deluje in je pot zraka blokirana, se sesalnik samodejno ustavi. V tem času je treba očistiti posodo za prah in HEPA.

Čiščenje zračne poti

Razstavite rezervoar za umazano vodo, odstranite zgornji pokrov rezervoarja za umazano vodo in koš za smeti, operite vse dele in jih sestavite nazaj. S čistilno krtačo očistite umazanijo, tujke in dlake znotraj zračne poti talne glave. Namestite rezervoar za umazano vodo nazaj v glavno ohišje.

Odstranite posodo za prah, nato vzemite ven ciklon, izpraznite posodo za prah, odstranite HEPA, očistite vse dele in ponovno sestavite posodo za prah. (Za podrobnosti glejte »Čiščenje in vzdrževanje«)

Funkcija glasovnega opomnika

Izdelek vključuje glasovno opominjanje v 5 različnih jezikih:

angleščini, nemščini, italijanščini, francoščini in ruščini.

Glas nove naprave je vklopljen in privzeto v angleščini, pritisnite glasovni gumb, da preklopite na drug jezik, pritisnite glasovni gumb, da izklopite glasovno funkcijo; znova pritisnite glasovni gumb, da vklopite glasovno funkcijo. (slika 18)

Opomba: Ko se izdelek uporablja kot ročni sesalnik ali palični sesalnik, ni glasovne funkcije.

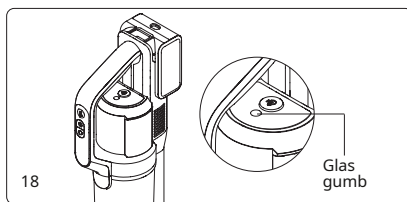

Indikator prazne baterije

1. Ko čistilo za palico deluje, če glas spominja na "Prazna baterija. Prosimo, napolnite baterijo", jo uporabite po polnjenju.

2. Ko čistilo za palico deluje, če glas opomni "Prazna baterija. Stroj se bo kmalu izklopil. Prosimo, napolnite baterijo", je moč kmalu izčrpana in samodejno se bo izklopil. Za uporabo je potrebno zaračunati.

3. Ko uporabljate sesalnik, ikona na LED zaslonu prikazuje preostale delovne minute. Ko je napolnjenost baterije nižja od 20 %, se ikona baterije v zgornjem desnem kotu spremeni iz bele v rdečo.

3. poglavje Čiščenje in vzdrževanje

Čiščenje rezervoarja za umazano vodo

Ko izklopite sesalnik, odstranite rezervoar za umazano vodo, dvignite zgornji pokrov rezervoarja za vodo in z njega odstranite okvir filtra, odprite pokrov okvirja filtra in odstranite filter. Iz rezervoarja za vodo izlijte umazano vodo in umazanijo, nato operite rezervoar za umazano vodo, pokrov rezervoarja za vodo, okvir filtra in filter. Če so v cevi rezervoarja za umazano vodo tujki, jih lahko očistite s čistilno krtačo; posušite zgornje dele po pranju. Nato znova sestavite vse dele nazaj v rezervoar za umazano vodo. Za nadaljevanje dela vstavite rezervoar za umazano vodo nazaj v glavno ohišje. (Slika 19)

Opomba:

1. Po uporabi paličnega sesalnika je priporočljivo takoj očistiti umazan rezervoar;
2. Ko ponovno nameščate koš za smeti, ne prepognite črne mehke gume pod filtrom.

Čiščenje tal

Po odstranitvi rezervoarja za čisto vodo, krtačnega valja in rezervoarja za umazano vodo vstavite čistilno krtačo skozi okroglo luknjo pod položajem namestitve glavnega dela, da očistite tujke in luske v cevi ter zamašene lase; Uporabite rezilo na mini krtači, da odrežete zapletene dlake na krtačo; Obrišite umazane dele stroja in jih nato sestavite nazaj v stroj (krtačni valj lahko postavite v ohišje krtačnega valja za sušenje). Očistite čistilno krtačo in jo nato vstavite nazaj v ohišje krtačnega valja. (slika 20)

Opomba: Talne glave ne umivajte z vodo!

Čiščenje posod za prah

Pritisnite gumb za sprostitve posode za prah, da odstranite posodo za prah iz ročnega sesalnika. Dvignite kovinski ročaj na ciklonu, da izvelčete sklop ciklona in izpraznite posodo za prah. Držite kovinski ročaj in ga zavrtite, da odstranite HEPA. (slika 21)

Vzdrževanje in skladiščenje

1. Priporočljivo je, da po vsaki uporabi očistite posodo za umazano vodo, posodo za prah in krtačo. Če obstaja katera od naslednjih situacij:
 - 1) Filter HEPA pušča prah.
 - 2) Penasti filter je močno poškodovan.
 - 3) Krtačni valj močno izpada dlako ali ima med uporabo močne vibracije in neobičajen hrup.
2. Priporočljivo je, da kupite potrošni material in ga zamenjate, da preprečite delovanje stroja.
3. Ko stroj dolgo miruje, ga postavite na hladno in suho mesto, izogibajte se neposredni sončni svetlobi ali mokremu okolju. Ko zapakirate in shranite stroj, ga obvezno očistite in posušite vse dele, da preprečite poškodbe stroja.

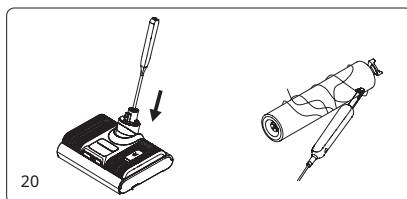
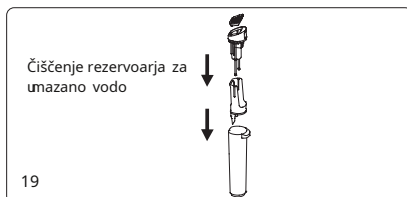

Odpravljanje težav

Preverite naslednje točke, preden se obrnete na poprodajno službo.

Težava	Možen vzrok	Rešitev
Med uporabo ni mogoče zagnati ali zaustaviti	Nizka moč baterije	Napolni baterijo
	Gumb za vklop/izklop ni pritisnjen	Pritisnite gumb za vklop/izklop
	Brushroll je zapleten	Čist brushroll
	Rezervoar za umazano vodo je poln	Očistite rezervoar za umazano vodo
	Paket baterij ni pravilno sestavljen	Ponovno sestavite paket baterij
	Zračna pot je blokirana	Očistite zračno pot in filter
Šibko sesanje	Blokiran sesalni dovod	Očistite sesalni dovod in filter
	Ni sestavljen HEPA	Sestavite HEPA
Nenormalen hrup	Blokiran sesalni dovod	Očistite sesalni dovod
	Ni sestavljen HEPA	Sestavite HEPA
Pršilna šoba ne prši vode	Rezervoar za čisto vodo je prazen	Napolnite rezervoar za čisto vodo
	Gumb za pršenje vode ni pritisnjen	Pritisnite gumb za pršenje vode
	Rezervoar za čisto vodo ni pravilno sestavljen	Ponovno sestavite rezervoar za čisto vodo
Voda prši iz zračne poti	HEPA in posoda za prah se uporabita, ne da bi se popolnoma posušila	Po pranju pred uporabo osušite HEPA in posodo za prah
	Filter ni vgrajen v rezervoar za umazano vodo	Sestavite filter v rezervoar za umazano vodo
	Mehka plastika se zloži pod filter	Ponovno sestavite filter, mehko lepilo ne sme biti prepognjeno

Opomba: če zgornji vodnik za odpravljanje težav ne nudi rešitve ali se na zaslonu prikažejo kode napake od F0 do F9, se za podporo obrnite na servisno službo ali lokalnega distributerja.

Specifikacije produkta

Tehnična specifikacija

Ime izdelka	Brezžični vakuumski in pralni stroj
Model	PW11 Pro Max
Nazivna moč	460 W
Kapaciteta baterije	4600 mAh 21,6 V ---
Čas polnjenja	5h±0,5h
Nazivni vhod	220-240V~ 50-60Hz
Nazivna napetost	21,6 V ---

Schema vezja

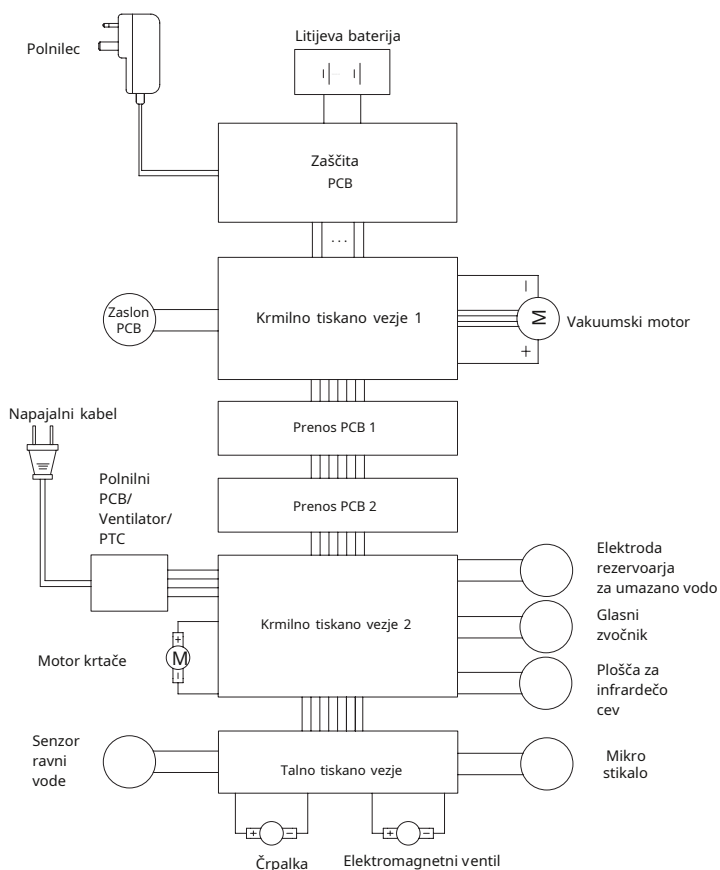

Informacije o proizvajalcu

Proizvajalec	Kingclean Electric Co., Ltd
Naslov	No.1 Xiangyang Road, Suzhou New District, provinca Jiangsu 215009, Kitajska



Odstranjevanje

Stroj, dodatke in embalažo je treba razvrstiti za okolju prijazno recikliranje.



Stroja ne odlagajte med gospodinjske odpadke!

Samo za države ES:

V skladu z Evropsko smernico 2012/19/EU je treba stroje, ki niso več uporabni, in v skladu z Evropsko smernico 2006/66/ES okvarjene ali rabljene baterijske pakete/baterije zbrati ločeno in odstraniti na okolju prijazen način. .

Paketi baterij/baterije:

Vgrajene baterije lahko odstrani samo usposobljeno osebje, da jih odstrani. Odpiranje ohišja lahko poškoduje ali uniči stroj.

Paketov/baterij ne odvrzite med gospodinjske odpadke, ogenj ali vodo. Baterije/baterije je treba, če je mogoče, izprazniti, zbrati, reciklirati ali odstraniti na okolju prijazen način.

Pridržujemo si pravico do sprememb brez predhodnega obvestila.

Informacije o garanciji

Ta izdelek ima dve leti garancije od datuma nakupa.

Iz garancije so izključeni običajna obraba, komercialna uporaba, spremembe na aparatu kot je bil kupljen, dejavnosti čiščenja, posledice nepravilne uporabe ali poškodbe s strani kupca ali tretje osebe, poškodbe, ki jih je mogoče pripisati zunanjim okoliščinam.