

JIMMY

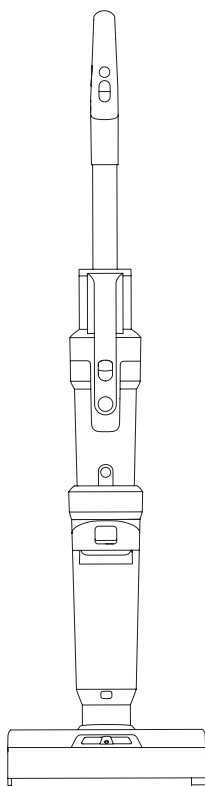

HW11 Pro

Navodila

Pokončni brezžični sesalnik 4v1

Pomembna varnostna navodila

1. Pred uporabo tega aparata preberite vsa navodila in opozorila. Neupoštevanje opozoril in navodil lahko povzroči električni udar, požar ali resne poškodbe.
2. Pri uporabi naprav je treba vedno upoštevati osnovne previdnostne ukrepe, da zmanjšate nevarnost požara, električnega šoka in poškodb.

Opozorilo!

1. Naprava je samo za uporabo v gospodinjstvu.
2. Pred uporabo izdelka preverite, ali je lokalna napetost skladna z napetostjo, označeno na napajalniku.
3. Preglejte izdelek pred uporabo, prenehajte z uporabo, če je izdelek ali adapter poškodovan.
4. Uporabljajte le, kot je opisano v tem priročniku.
5. To napravo lahko uporabljajo otroci, stari 8 let in več, ter osebe z zmanjšanimi fizičnimi, senzoričnimi ali duševnimi sposobnostmi ali s pomanjkanjem izkušenj in znanja, če so pod nadzorom ali so jim poučeni o varni uporabi naprave in razumejo nevarnosti, ki so prisotne, otroci se ne smejo igrati, čiščenje naprave in vzdrževanje ne smejo opravljati otroci brez nadzora.
6. Ne uporabljajte tega izdelka kot igrače. Ta izdelek hranite izven dosega otrok. Poskrbite za otroke in poskrbite, da tega izdelka ne bodo imeli za igračo.
7. Ne dotikajte se vtiča z mokrimi rokami.
8. Pri čiščenju na stopnicah bodite še posebej previdni, da preprečite padce.
9. Ne uporabljajte, ne razstavljajte in ne zamenjajte nobene komponente, če so poškodovani napajalni kabel, vtič, baterija ali prevodni deli. Če sami razstavite ali zamenjate komponente, lahko povzročite električni udar ali požar. JIMMY ne bo prevzel odgovornosti. Ko je izdelek poškodovan, mora izdelek popraviti ali zamenjati JIMMY, njegov distributer ali usposobljena oseba, ki jo določi JIMMY, da preprečite poškodbe.
10. Polnite samo z adapterjem, ki ga določi JIMMY.
11. Samo za uporabo baterije, ki jo določi JIMMY. Uporaba katerega koli drugega paketa baterij lahko povzroči eksplozijo, poškodbe ali poškodbe izdelka.
12. Če izdelek ne uporabljate v skladu z navodili, pade z višine, se poškoduje ali pade v vodo, ga ne uporabljajte in se obrnite na JIMMY ali distributerja JIMMY.
13. Uporabljajte samo nadomestne dele ali priključke, ki jih je določil JIMMY.
14. Ne vlecite in ne pritisčajte kabla. Kabel hranite stran od vročih površin. Kabla ne postavljajte v zaprta vrata ali ga vlecite skozi oster rob ali kot. Kabel držite stran od območja hoje. Izdelka ne uporabljajte prek kabla.
15. Izključite izdelek, ko ga ne uporabljate ali pred popravilom.
16. Ne vlecite in ne prenašajte kabla, da bi premaknili izdelek, ali uporabljajte kabla kot ročaj.
17. Izdelek je električni aparat za ponovno polnjenje. Stroja ne pustite delovati brez nadzora
18. Odstranite baterijo, ko je izdelek očiščen, popravljen ali dolgo v mirovanju.
19. Ne približujte se grelnim napravam in jih dolgo časa ne izpostavljajte soncu, da preprečite pregrevanje, ki povzroči deformacijo ohišja.
20. Predmete, ki bi lahko ovirali pot zraka, hranite pri vstopu in izstopu zraka, da preprečite pregrevanje stroja.
21. Glavno ohišje in talna glava izdelka imata električne komponente, ki ju ni mogoče oprati pod vodo.
22. Ne čistite ali razstavljajte pokrova krtačnega valja ali krtačnega valja, ko je stroj vklopljen ali med delovanjem, da preprečite poškodbe.
23. Izdelka ne uporabljajte za sesanje vnetljivih predmetov, kot so goreče oglje ali cigarete itd.
24. Izdelka ne uporabljajte za pobiranje ostrih predmetov, kot je razbito steklo.
25. Izdelka ne uporabljajte za pobiranje apna, cementa, tonerja, mavčnega prahu, moke in drugih zelo finih snovi.
26. Izdelka ne uporabljajte za sesanje kislinsko bazične čistilne tekočine, pralnega praška in drugih jedkih tekočin.
27. Izdelka ne uporabljajte za sesanje vnetljivih in eksplozivnih predmetov, kot so bencin, alkohol, parfumi, barve itd.
28. Ne razstavljajte zaprtega stroja in ne poskušajte spremeniti delovanja naprave. Poiščite pomoč samo strokovnega osebja proizvajalca, njegove vzdrževalne službe ali podobnih oddelkov, sicer lahko povzročite nevarnost.
29. Izklopite napajanje in odklopite polnilnik, če izdelek dolgo miruje.

30. Tehnične specifikacije izdelka v tem priročniku temeljijo na rezultatih laboratorijskih testov podjetja JIMMY ali pooblaščenih tretjih oseb. Podjetje si pridržuje vse pravice do končnih pojasnil.

O uporabi izdelka

1. Ta izdelek je primeren za trda tla v zaprtih prostorih, vključno s povoskanimi tlemi, gumijastimi tlemi, tlemi iz ploščic in zapečatenimi lesenimi tlemi, tlemi iz masivnega lesa in drugimi ravnimi površinami, uporaba izdelka na neravnih tleh morda ne bo dosegla najboljšega učinka.
2. Ne vklopite stroja, dokler nista rezervoar za umazano in čisto vodo sestavljena v skladu z navodili.
3. Izdelka ne tresite navzgor in navzdol in ne trčite nasilno, da preprečite, da bi umazana voda stekla v motor; ko je izdelek vklopljen, ga ne dvigujte in ne prenašajte gor in dol ter ga ne nagibajte na eno stran ali ga položite ravno na tla, da preprečite, da bi umazana voda stekla v motor.
4. Izdelka ne uporabljajte dlje časa, ko plavec blokira dovod zraka, da preprečite poškodbe.
5. Po uporabi izdelka očistite rezervoar za umazano vodo, sesalno šobo, zračno pot in ga shranite na prezračujem in suhem mestu. Mokro mesto bo vplivalo na izolacijo in življenjsko dobo električnih naprav.





O čistilni raztopini

1. Velika količina čistilne raztopine, ki vstopi v motor, lahko poškoduje napravo.
2. Raztopino zmešajte s čisto vodo v skladu z navodili (razmerje med raztopino in čisto vodo je 1:50). Priporočljivo je, da uporabite priloženo čistilno raztopino. Ne uporabljajte čistilne raztopine, ki vsebuje kislino, alkalije, alkoholno raztopino ali okolju škodljive snovi.
3. Čistilno raztopino hranite izven dosega otrok. Če katera koli raztopina pride v oči, jih takoj sperite s čisto vodo. Če katerokoli raztopino po nesreči zaužijete, takoj poiščite zdravniško pomoč.
4. Odstranjevanje umazane vode in raztopine mora biti v skladu z lokalnimi okoljskimi predpisi.

O odlaganju baterije

1. Baterija v izdelku vsebuje materiale, škodljive za okolje. Pred odlaganjem vzemite baterijo iz izdelka.
2. Preden odstranite baterijo, izklopite izdelek in odklopite adapter.
3. Z odpadno baterijo ravnejte varno in pravilno. Ne mečite ga v ogenj, vodo ali zemljo.
4. Če puščanje odvržene baterije povzroči onesnaženje kože ali oblačil, se nemudoma umijte s čisto vodo in poiščite zdravniško pomoč.

Izdelek ima lahko naslednje znake, ki imajo naslednje pomeni:

Znak	Pomen
	Bodite pozorni na površine s visoko temperaturo, saj se lahko segrejejo med uporabo. Pazite na opekline.
	Ne uporabljajte med kopanjem ali prhanjem.
	Električna glava naprave za sesanje vode
	Ne zakrivajte
IPX4	Stopnja vodoodpornosti

Poglavje 1 Sestavljanje izdelka

Ime dela

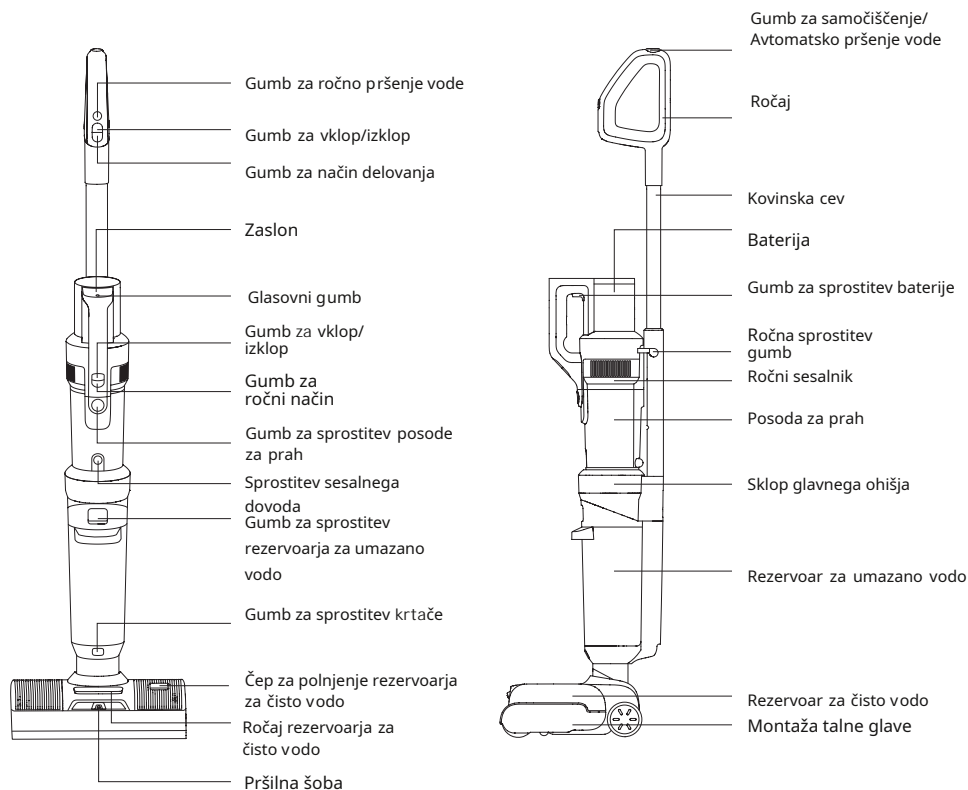

Seznam pakiranja

Ime	Ročaj	Baterija	Ročni sesalnik	Glavni del sesalnika	Glavna krtača
Količina	1	1	1	1	1
Polnilna postaja zgornji del	Polnilna postaja spodnji del	Nastavek za krtačo	Nastavek začistilno raztopino	Nastavek za reže	Električna krtača za vzmetnice
1	1	1	1	1	1
Krtača za oblazinjeno pohištvo	Krtača za čiščenje	Čistilna raztopina	Napajalni kabel	Uporabniški priročnik	
1	1	1	1	1	

Montaža in demontaža izdelka

Opomba: Pred sestavljanjem in razstavljanjem izdelka izklopite elektriko.

Montaža in demontaža podnožja

Če želite namestiti sklop talne glave, najprej poravnajte spodnji del sklopa glavnega telesa z glavo sklopa talne glave, ga vstavite navzdol na talno glavo in potisnite navznoter, dokler ne zaslišite zvoka "klik"; Če želite odstraniti talno glavo, postavite stroj na tla, držite talno glavo z eno roko in pritisnite gumb za sprostitve talne glave z drugo roko, dvignite glavni del. (Slika 1).

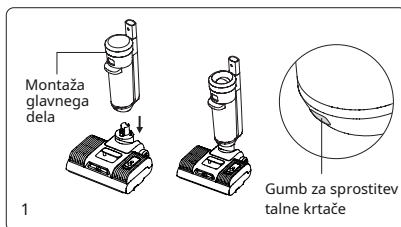

Ročaj za montažo in demontažo

Konec kovinske cevi vstavite navpično v vrata sklopa glavnega ohišja, dokler ne zaslišite "klik", zagotovite, da je kovinska cev tesno pritrjena in ni ohlapna. Če želite odstraniti kovinsko cev, vstavite trdo orodje, kot je izvijač, v odprtino za sprostitve kovinske cevi in povlecite kovinsko cev navzgor. (Slika 2)

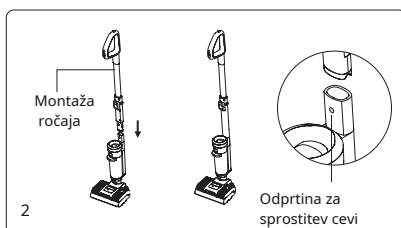

Montaža in demontaža baterije

1. Baterijo potisnite vzdolž reže in trdno pritisnite baterijo navzdol, dokler ne zaslišite klika. Baterija je zaklenjena. (slika 3)

2. Pritisnite gumb za sprostitve baterije in povlecite baterijo v nasprotni smeri od sklopa, da odklenete baterijo.

Opomba: z izjemo zamenjave baterije, baterije ni treba pogosto jemati ven.

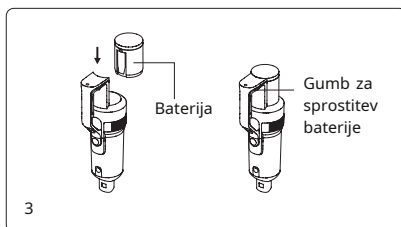

Ročna montaža in demontaža

Vzemite ročni sesalnik, nameščen z baterijo, najprej vstavite sesalno ustje posode za prah v utor pokrova glavnega ohišja, nato pritisnite ohišje ročnega sesalnika na nameščeno kovinsko cev, ko zaslišite "klik", je ročni sesalnik uspešno nameščen. In izdelek se v tem stanju uporablja kot pokončni sesalnik. Če želite ločeno odstraniti ročni sesalnik, preprosto pritisnite in držite gumb za sprostitve ročnega sesalnika in dvignite ročni sesalnik diagonalno navzgor. (slika 4)

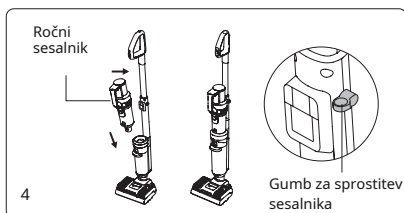

Sklop polnilne baze

Zgornji del polnilne podlage, ohišje čistilne raztopine in ohišje krtačnega valja pritisnite na spodnjo polnilno podlago vzdolž prikazanega položaja, dokler ne zaslišite klika. (slika 5)

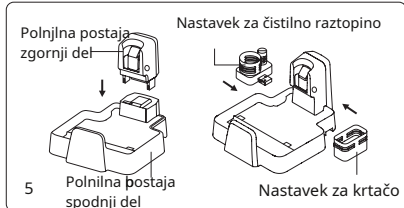

Postavite stroj na polnilno bazo

Prepričajte se, da je talna glava v pokončnem položaju, primite za ročaj stroja, da dvignete stroj, usmerite polnilno režo na dnu stroja v polnilno vtičnico na polnilnem podstavku in postavite stroj v polnilni podstavek. Za uporabo stroja primite za ročaj stroja in dvignite stroj iz polnilne baze (slika 6).

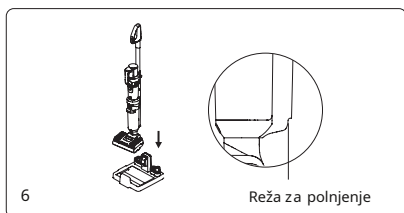

Montaža in demontaža rezervoarja za umazano vodo

Če želite sestaviti rezervoar za umazano vodo, postavite dno rezervoarja za umazano vodo v glavno telo, potisnite rezervoar za umazano vodo proti glavnemu delu, dokler ne zaslišite zvoka "klik".

Če želite odstraniti rezervoar za umazano vodo, držite stroj z eno roko in držite rezervoar za umazano vodo z drugo roko, pritisnite gumb za sprostitve rezervoarja za umazano vodo, da izvlčete rezervoar za umazano vodo. (slika 7)

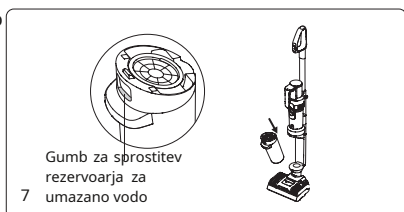

Demontaža in montaža rezervoarja za čisto vodo

Za odstranitev rezervoarja za čisto vodo primite ročaj rezervoarja za čisto vodo in izvlčite rezervoar za čisto vodo.

Če želite sestaviti posodo za čisto vodo, postavite posodo za čisto vodo nazaj na šobo in jo poravnajte z okencem za krtačo. (slika 8)

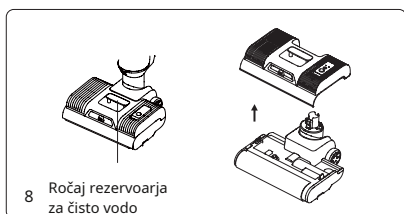

Montaža in demontaža krtače

Če želite odstraniti sklop krtačnega valja, odstranite sklop rezervoarja za čisto vodo, kot je podrobno opisano na (slika 8), z eno roko držite talno glavo navzdol, z drugo roko obrnite končni pokrov krtačnega valja navzgor in odstranite krtačni valj navzven;

Ko nameščate sklop krtačnega valja, najprej poravnajte drugi konec krtačnega valja z zarezo, obrnite krtačni valj do konca, nato potisnite krtačni valj navznoter, obrnite končni pokrov krtačnega valja navzdol in ga namestite na mesto, poravnajte pokrov krtačnega valja s talno glavo zgornja površina. (slika 9)

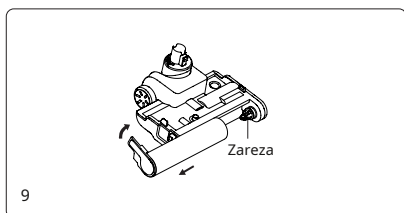

2. poglavje Uporaba izdelka

Opomba: Prosimo, da popolnoma napolnite stroj pred uporabo, če ni energije, ga napolnite pravočasno in ga uporabite, ko je popolnoma napolnjen.

Zaslon in navodila za uporabo

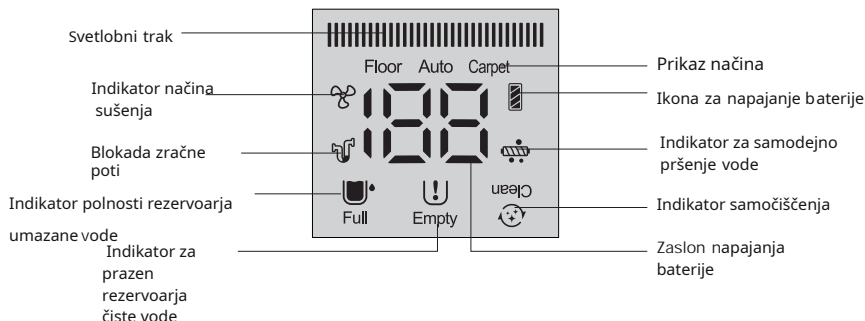

Strojno polnjenje

Priključite napajalni kabel na napajanje, postavite pokončni sesalnik v polnilno bazo in zaženite polnjenje.

Opomba:

1. Pred prvo uporabo popolnoma napolnite baterijo, pred drugim polnjenjem pa izpraznite baterijo, da zagotovite življenjsko dobo baterije;
2. Če bo izdelek dolgo v mirovanju, ga napolnite enkrat na tri mesece. (Za polnjenje obvezno uporabite napajalni kabel tega izdelka)
3. Ko ne polnite, izvalcite napajalni kabel iz vtičnice, da preprečite nevarnost nenamernega dotikanja.

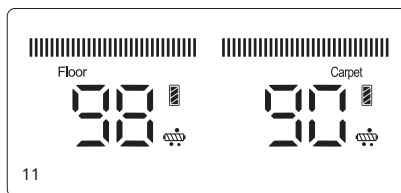
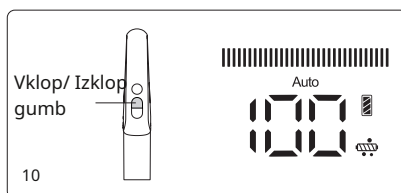

Indikator prazne baterije

1. Ko pokončni čistilec deluje, če glas opominja " Nizka baterija. Prosimo, napolnite baterijo ", prosimo, uporabite jo po polnjenju.
2. Če pokončni sesalnik deluje, če glas opomini "Prazna baterija. Stroj se bo kmalu izklopil. Prosimo, napolnite baterijo", je moč skoraj prazna in se bo samodejno izklopil. Za uporabo je potrebno zaračunati.
3. Ko uporabljate sesalnik, LED zaslon prikazuje preostale delovne minute v trenutnem delovnem načinu. Ikona v zgornjem desnem kotu zaslona prikazuje napolnjenost leve baterije, polna mreža pomeni 75 % do 100 % baterije; 3/4 mreža pomeni od 50 % do 75 % baterije; 1/2 mreže pomeni 25 % do 50 % baterije; 1/4 mreže pomeni 1% do 25% baterije; prazno pomeni, da je baterija prazna in jo je treba pred uporabo napolniti.

Uporaba pokončnega sesalnika

Pritisnite gumb za vklop/izklop ročaja, zaslon in okrasne luči bodo zasvetili, privzeto je v samodejnem načinu (slika 10), pritisnite gumb za način, da preklopite v način Talni, znova pritisnite gumb za način, da preklopite v način preproge (slika 11). Ponovno pritisnite gumb za vklop/izklop, da izklopite stroj, zaslon in

okrasne lučke ugasnejo.

V samodejnem načinu se moč stroja samodejno spremeni glede na to, koliko umazane vode ali prahu je zaznal. In barva LED svetlobe se ustrezno spreminja. Več ko je zaznane umazane vode ali prahu, več rdečih luči. In manj ko je zaznane umazane vode ali prahu, več modrih luči.

Opomba:

1. Ko čistite preprogo, prosimo, da najprej očistite talno glavo (za podrobnosti glejte "Čiščenje in vzdrževanje, Čiščenje talne glave"), za globinsko čiščenje preproge pa je priporočljivo zamenjati krtačo za preproge. (Ščetko za preproge lahko izberete glede na lastne potrebe in jo prodajate pri distributerjih JIMMY)
2. Ko je raven napoljenosti baterije nižja od 20 %, ni mogoče preklopiti v način Carpet.

Funkcija pršenja vode

Ko pokončni sesalnik deluje, pritisnite gumb za pršenje vode, funkcija samodejnega pršenja vode je privzeto odprta. LED zaslon bo prikazal indikator samodejnega pršenja in čista voda bo samodejno razpršena za ščetkanje. (Slika 12-1). Če želite izklopiti funkcijo samodejnega pršenja vode, držite gumb za samočiščenje več kot 3 sekunde, ko je izdelek vklopljen. Če želite znova vklopiti funkcijo samodejnega pršenja vode, držite gumb za samočiščenje več kot 3 sekunde, ko je izdelek vklopljen. (Slika 12-2)

Če so tla zelo umazana, lahko poškropite več vode na tla z uporabo funkcije ročnega pršenja vode, da izboljšate učinek pomivanja tal. Ko je stroj vklopljen, pritisnite gumb za ročno pršenje vode, razpršite vodo v obliki pahljače. spustite gumb za pršenje vode, da ustavite pršenje vode. Funkcijo ročnega pršenja vode je mogoče aktivirati ne glede na to, ali je funkcija samodejnega pršenja vode vklopljena ali izklopljena. (slika 13)

Opomba:

1. Gumba za ročno pršenje vode ni mogoče uporabljati hkrati z gumbom za vklop/izklop ali gumbom za način.
2. Pri močnem onesaženju ali vodnih madežih je priporočljiva uporaba načina za preproge.
3. Ko čistite preprogo, izklopite funkcijo samodejnega pršenja vode.
4. Prosimo, da za čiščenje s tem izdelkom uporabite čistilno raztopino z malo pene, čistilne raztopine za enostavno penjenje ne dajate v rezervoar za čisto vodo za uporabo, sicer bo med uporabo nastalo več pene, ki lahko prodre v stroj in povzroči nevarnost .

Uporaba ročnega sesalnika

Odstranite ročni čistilec, pritisnite gumb za vklop/izklop ročnega, zaslon bo zasvetil, privzeto je v načinu Talni, pritisnite gumb za ročni način, da preklopite v način preproge. Ponovno pritisnite gumb za vklop/izklop ročne naprave, da izklopite napravo, zaslon se ugasne.

Ročni sesalnik je mogoče sestaviti z dodatki, kot so orodje za reže, krtača za oblažinjene, električna vzmetnica za čiščenje različnih področij (slika 14-16).

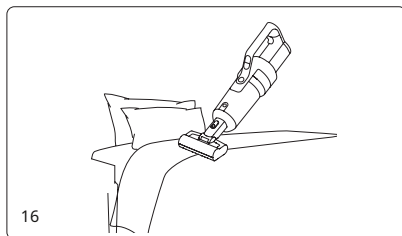
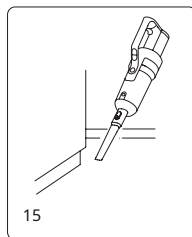
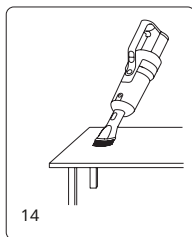
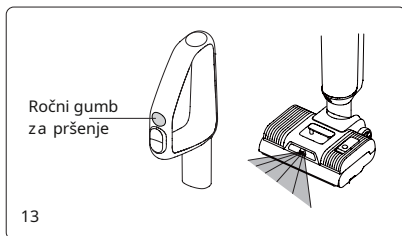
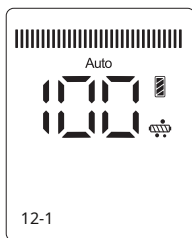

Ustje nastavka poravnajte z ročnim sesalnikom dovodom zraka in ga potisnite navzgor, dokler ne zaslišite klika. Če želite odstraniti dodatek, pritisnite gumb na dodatku in izvlecite dodatek.

Za več funkcij povezave med ročnim sesalnikom in dodatno opremo glejte podrobnosti o povezavi dodatne opreme. (Slika 17)

Opomba:

1. V paketu so vključeni le orodje za reže, orodje za oblazinjene površine in krta o za vzmetnice. Druge dodatke, kot so raztegljiva cev, krtača za hišne ljubljence, lahko izberete glede na lastne potrebe, dodatki pa so na voljo pri distributerjih JIMMY.
2. Ko je baterija nižja od 20 %, je ni mogoče preklopiti v način preproge;
3. Ko uporabljate ročni sesalnik ločeno, ne sesajte vode.

Glasovna funkcija

Izdelek vključuje glasovno opominjanje v 5 različnih jezikih: angleščini, nemščini, italijanščini, francoščini in ruščini. Glas nove naprave je vklopljen in privzeto v angleščini, pritisnite glasovni gumb, da preklopite na drug jezik, pritisnite glasovni gumb, da izklopite glasovno funkcijo; znova pritisnite glasovni gumb, da vklopite glasovno funkcijo. (slika 18)

Opomba: Pri uporabi ročnega sesalnika glasovna funkcija ni na voljo.

Funkcija vročega sušenja

V načinu polnjenja pritisnite gumb za način za vstop v način vročega sušenja. Vroč zrak bo približno 0,5 ure sušil celotno zračno pot, vključno z valjčkom, posodo za prah in rezervoarjem za umazano vodo, nato pa še 2,5 ure sušil samo krtačo. V prvih 0,5 urah sušenja celotne zračne poti bo vakuumski motor deloval za pošiljanje vročega zraka skozi celotno zračno pot. (Slika 19) Če želite ustaviti sušenje zračne poti in ohraniti samo sušenje s krtačo za tihi način sušenja, pritisnite gumb za vklop/izklop, vakuumski motor v tem načinu ne bo deloval.

Za vklop in izklop funkcije sušenja z vročim zrakom pritisnite gumb za način.

Krtača in funkcija samočiščenja zračne poti

V načinu polnjenja pritisnite gumb za samočiščenje, da vstopite v način čiščenja (slika 20), in po zaključku samočiščenja stroj samodejno preklopi v način vročega sušenja s čopičem; Postopek samočiščenja lahko vnaprej ustavite s pritiskom na gumb za vklop/izklop ali gumb za način in izdelek se bo vrnil v način polnjenja. Ventilator se bo izklopil z zamikom 3 minut. (slika 21)

Opomba:

1. Samočistilni način je samo za čiščenje zračne poti talne glave in krtačnega valja za trda tla.
2. Preden vklopite način čiščenja, izpraznite umazano vodo v rezervoarju za umazano vodo in preverite, ali

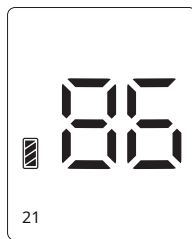
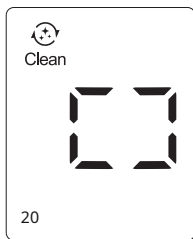
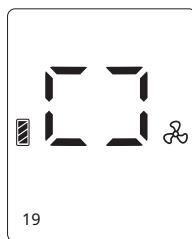
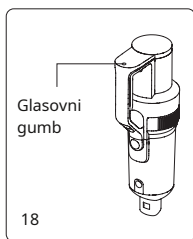
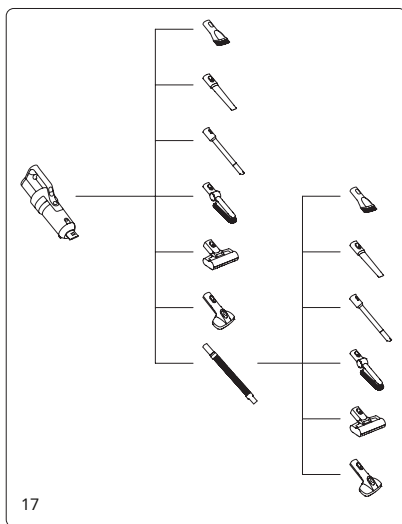

stroj je trdno nameščen na polnilno podlago, napajalni kabel je priključen v električno vtičnico, napajalni kabel je priključen na polnilno podlago, rezervoar za čisto vodo pa zadrži vsaj 1/2 vode; Po končanem samočiščenju ponovno očistite rezervoar za umazano vodo;

3. Ko je baterija manjša ali enaka 10 % moči, samočistilnega načina ni mogoče vklopiti in ga je mogoče normalno vklopiti po polnjenju nekaj časa.

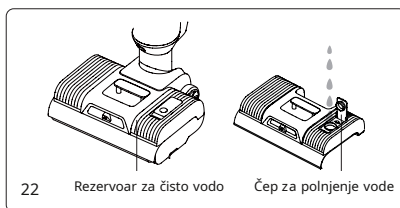

Indikator praznega rezervoarja za čisto vodo

1. Ko uporabljate funkcijo pršenja vode, glas/zaslon prikazuje "Ni čiste vode, napolnite vodo", izklopite stroj in dodajte vodo v rezervoar za čisto vodo.
2. Če se pri uporabi samočistilnega načina zazna, da v rezervoarju za čisto vodo ni vode, se samočiščenje krtačnega valja ustavi. Za nadaljevanje samočiščenja dodajte vodo v rezervoar za čisto vodo in izpraznite rezervoar za umazano vodo, nato pa znova zaženite način samočiščenja.

Napolnite rezervoar za čisto vodo

Napolnite rezervoar za čisto vodo: Odstranite rezervoar za čisto vodo in dvignite čep za polnjenje vode rezervoarja za čisto vodo ali neposredno odprite čep za polnjenje vode rezervoarja za čisto vodo, odkrijte odprtino za dovod vode, nalijte čisto vodo in čistilno raztopino, in pritisnite čep za polnjenje vode navzdol, da ga namestite do konca, in ga namestite nazaj v rezervoar za čisto vodo. (slika 22)

Opomba: Ko dodajate čisto vodo, lahko dodate opremljeno čistilno raztopino v razmerju približno en pokrovček steklenice na en poln rezervoar čiste vode.

Indikator polnosti rezervoarja za umazano vodo

Ko pokončni sesalnik zazna, da je rezervoar za umazano vodo poln, se bo stroj ustavil in dal glasovni opomnik. Očistite poln rezervoar za umazano vodo in ga vstavite nazaj.

Čiščenje rezervoarja za umazano vodo

Odstranite zgornji pokrov rezervoarja za umazano vodo in okvir filtra, izlijte umazano vodo, po pranju sestavite rezervoar za umazano vodo in ga postavite nazaj na talno glavo (za podrobnosti glejte poglavje 3 "Čiščenje rezervoarja za umazano vodo").

Indikator zataknjene krtače

Ko je čistilec v delovnem ali čistilnem načinu, se bo krtačni valj zagodzil, se bo stroj ustavil in dal glasovni opomnik. Prosimo, vzemite ven ščetko, očistite tujke ali zamotane dlake z ščetke.

Čiščenje s čopičem

Ko odstranite rezervoar za čisto vodo, izvlecite valj krtače, s čistilno krtačo odrežite in odstranite dlake, ki se navijajo okoli valja krtače, ter očistite tujke, pritrjene na valj krtače in talno glavo. Namestite valj krtače in posodo za čisto vodo nazaj (glejte poglavje 3 "Čiščenje sklopa talne glave" za podrobnosti).

Indikator blokirane zračne poti

1. Ko pokončni čistilec deluje/samočistilni način, če je zračna pot blokirana, bo stroj prenehal delovati in dal glasovni opomnik. Prosimo, da očistite morebitno zamašitev ročne posode za prah, zračne poti talne glave in ročne naprave HEPA, preverite in po vrsti očistite, preden nadaljujete z delom.
2. Ko ročni sesalnik deluje in je pot zraka blokirana, se sesalnik samodejno ustavi. V tem času je treba očistiti posodo za prah in HEPA.

Čiščenje zračne poti

Razstavite rezervoar za umazano vodo, odstranite zgornji pokrov rezervoarja za umazano vodo in filter, operite vse dele in jih sestavite nazaj.

S ščetko za cevi očistite umazanijo, tujke in dlake znotraj zračne poti talne glave. in nato naložite rezervoar za umazano vodo nazaj v sklop talne glave.

Odstranite posodo za prah, izpraznite posodo za prah, odstranite HEPA, nato vzemite ciklon in ga razstavite, očistite vse dele in ponovno sestavite posodo za prah. (Za podrobnosti glejte poglavje 3 »Čiščenje in vzdrževanje«)

3. poglavje Čiščenje in vzdrževanje

Čiščenje posod za prah

Pritisnite gumb za sprostitve posode za prah, da odstranite posodo za prah iz ročnega sesalnika; pritisnite gumb za sprostitve sesalne odprtine, da odprete sesalno odprtino in izpraznite posodo za prah; odstranite sklop ciklona in filter HEPA. Primite kovinsko mrežo, zavrtite v smeri puščice, da odklenete kovinsko mrežo, nato pa jo odstranite navzdol. Po čiščenju, brisanju in sušenju delov sestavite vse dele nazaj v posodo za prah in jih nato namestite posodo za prah nazaj na ročni sesalnik. (slika 23)

Čiščenje rezervoarja za umazano vodo

Ko izklopite sesalnik, odstranite rezervoar za umazano vodo, dvignite zgornji pokrov rezervoarja za vodo in z njega odstranite okvir penastega filtra, odprite preklonni pokrov okvirja penastega filtra in odstranite penasti filter. Iz rezervoarja za vodo izlijte umazano vodo in umazanijo, nato operite rezervoar za umazano vodo, pokrov rezervoarja za vodo, okvir penastega filtra in penasti filter. Če so v cevi rezervoarja za umazano vodo tujki, jih lahko očistite s čistilno krtačo; posušite zgornje dele po pranju. Nato znova sestavite vse dele nazaj v rezervoar za umazano vodo in nato naložite rezervoar za umazano vodo glavno telo in nadaljujte z uporabo. (Slika 24)

Opomba: 1. Po uporabi pokončnega sesalnika je priporočljivo takoj očistiti umazan rezervoar; 2. Pri ponovnem nameščanju filtra črne mehke tkanine ne prepognite guma pod filtrom.

Čiščenje tal

Po odstranitvi okna s krtačnimi valji, krtačnih valjev, rezervoarja za čisto vodo in rezervoarja za umazano vodo vstavite večnamensko čistilno krtačo skozi okroglo luknjo pod položajem namestitve rezervoarja za umazano vodo, da očistite tujke in luske v cevi ter zamašene lase; Uporabite večnamensko čistilno krtačo, da odrežete zapletene dlake na valju krtače; Stroj obrišite in odstranite umazane dele s krpo, nato pa ga posebej postavite nazaj na stroj (krtačo lahko vstavite tudi v

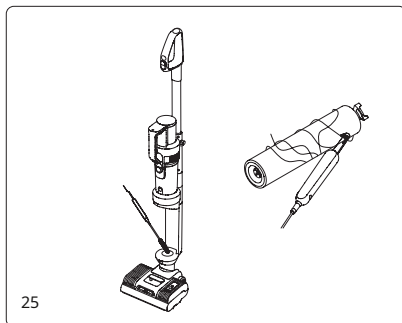
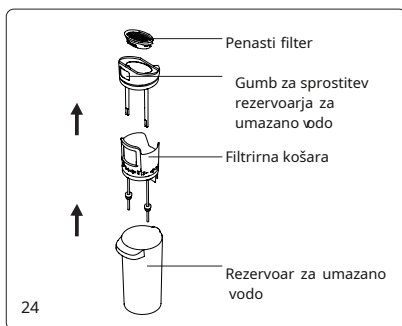
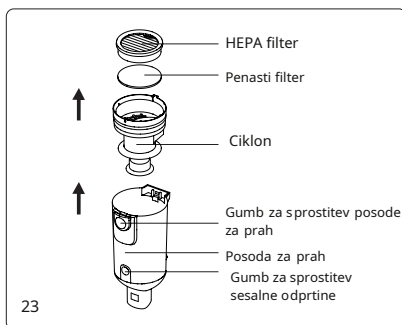

škaflo s čopičem za sušenje); Sperite umazanijo, pritrjeno na večnamensko čistilno krtačo, in jo položite v škaflo za krtačo. (Slika 25).

Opomba: Ne umivajte talne glave!

Vzdrževanje in skladiščenje

Priporočljivo je, da po vsaki uporabi očistite rezervoar za umazano vodo, filter, krtačni valj in okno s krtačnim valjem. Če obstaja katera od spodnjih situacij: ①Odstranite posodo za prah in poiščite filter HEPA, ki pušča prah; ② Penasti filter močno poškodovan; ③Krtačni valj močno izpada dlako ali ima med uporabo močne vibracije in neobičajen hrup), priporočamo, da kupite potrošni material in ga zamenjate, da se izognete delovanju stroja. Če stroja dlje časa ne boste uporabljali, ga hranite na hladnem in suhem mestu, nikoli na neposredni sončni svetlobi ali v vlažnem okolju. Če morate stroj zapakirati v škaflo, ga očistite in posušite dele, da preprečite poškodbe stroja.

Poglavje 4 Odpravljanje težav

Preverite naslednje točke, preden se obrnete na poprodajno službo.

Težava	Možen vzrok	Rešitev
Med uporabo ni mogoče zagnati ali zaustaviti	Ni ali je baterija skoraj prazna	Napolnite in porabite pravočasno
	Gumb za vklop/izklop ni pritisnjen	Pritisnite gumb za vklop/izklop
	Brushroll je zapleten	Pravočasno očistite krtačo
	Rezervoar za umazano vodo je poln	Očistite rezervoar za umazano vodo
	Paket baterij ni pravilno sestavljen	Ponovno sestavite paket baterij
	Blokiran sesalni dovod	Očistite sesalni dovod in filter
	Paket baterij ni na mestu	Namestite baterijo
Šibko sesanje	Blokiran sesalni dovod	Očistite sesalni dovod in filter
	Ni sestavljen HEPA	Sestavite HEPA
Nenormalen hrup	Blokiran sesalni dovod	Očistite sesalni dovod in filter
	Ni sestavljen HEPA	Sestavite HEPA
Pršilna šoba ne škropi vode	Rezervoar za čisto vodo je prazen	Napolnite rezervoar za čisto vodo
	Gumb za pršenje vode ni pritisnjen	Pritisnite gumb za pršenje vode

Težava	Možen vzrok	Rešitev
Pršilna šoba ne škropi vode	Čista voda ni pravilno sestavljena	Ponovno sestavite rezervoar za čisto vodo
Voda prši iz zračne poti.	Filter ni vgrajen v rezervoar za umazano vodo	Sestavite filter v rezervoar za umazano vodo
	Mehka plastika se zloži pod filter	Ponovno sestavite filter, mehko lepilo ne sme biti prepognjeno
	HEPA in posoda za prah se uporabita, ne da bi se popolnoma posušila	Po pranju pred uporabo posušite HEPA in posodo za prah

Opomba: če zgornji vodnik za odpravljanje težav ne nudi rešitve ali se na zaslonu prikaže koda napake od F1 do F8, se za podporo obrnite na servisno službo ali lokalnega distributerja.

Poglavje 5 Specifikacije izdelka

Tehnični parametri

Ime izdelka	Pokončni brezžični sesalnik 4v1
Model	HW11 Pro
Nazivna moč	420 W
Kapaciteta baterije	4000 mAh
Čas polnjenja	5h±0,5
Nazivni vhod	220-240V~50-60Hz
Nazivna napetost	21,6 V ---

Shema vezja

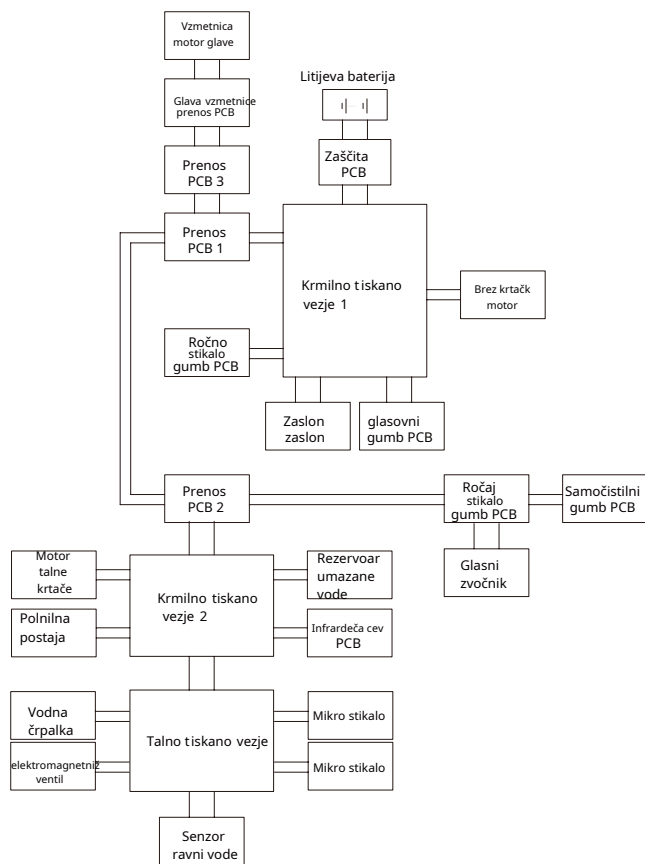

Informacije o proizvajalcu

Proizvajalec	Kingclean Electric Co., Ltd
Naslov	No.1 Xiangyang Road, Suzhou New District, provinca Jiangsu 215009, Kitajska



Odstranjevanje

Stroj, dodatke in embalažo je treba razvrstiti za okolju prijazno recikliranje.



Stroja ne odlagajte med gospodinske odpadke!

Samo za države ES:

V skladu z Evropsko smernico 2012/19/EU je treba stroje, ki niso več uporabni, in v skladu z Evropsko smernico 2006/66/ES okvarjene ali rabljene baterijske pakete/baterije zbrati ločeno in odstraniti na okolju prijazen način.

Paketi baterij/baterije:

Vgrajene baterije lahko odstrani samo usposobljeno osebje, da jih odstrani. Odpiranje ohišja lahko poškoduje ali uniči stroj.

Paketov/baterij ne odvrzite med gospodinske odpadke, ogenj ali vodo. Baterije/baterije je treba, če je mogoče, izprazniti, zbrati, reciklirati ali odstraniti na okolju prijazen način.

Pridržujemo si pravico do sprememb brez predhodnega obvestila.

Informacije o garanciji:

Ta izdelek ima dve leti garancije od datuma nakupa.

Iz garancije so izključeni običajna obraba, komercialna uporaba, spremembe na aparatu kot je bil kupljen, dejavnosti čiščenja, posledice nepravilne uporabe ali poškodbe s strani kupca ali tretje osebe, poškodbe, ki jih je mogoče pripisati zunanjim okoliščinam.