

JIMMY

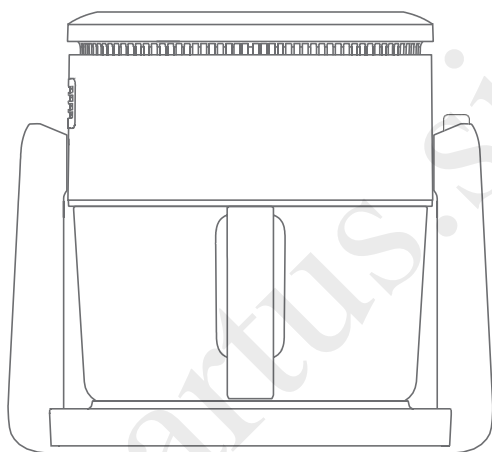

AF3

Navodila

Večnamenski zračni cvrtnik

Montaža izdelka

Ime dela

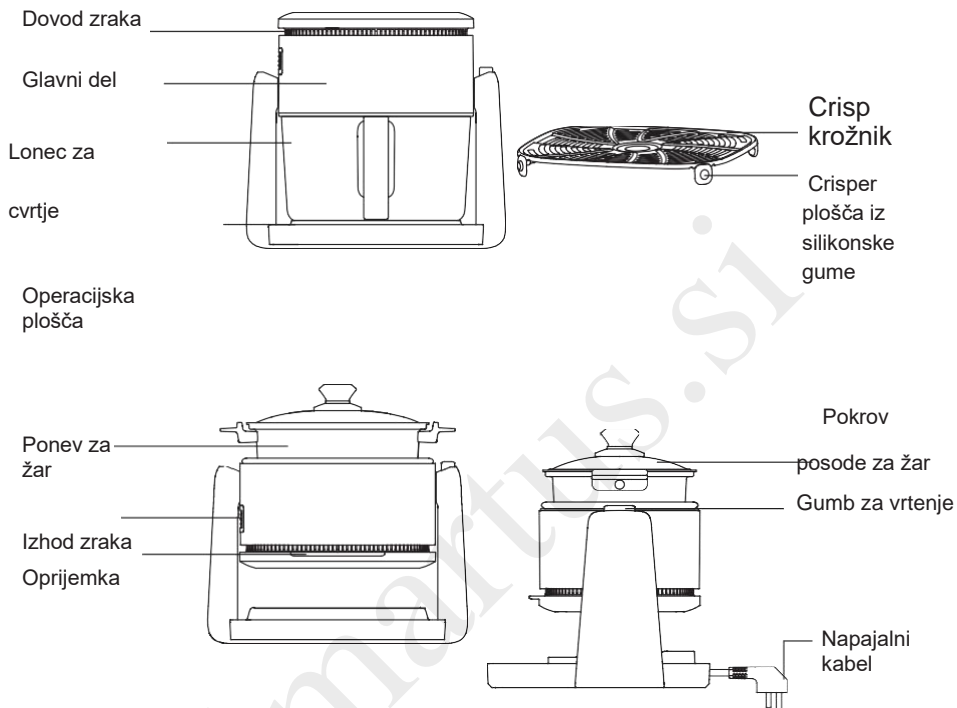

Seznam pakiranja

Ime dela	Glavni del	Lonec za cvrtje	Crisp krožnik	Ponev za žar	Pokrov za žar pekač	Navodila za uporabo
Količina	1	1	1	1	1	1

Predstavitev dodatkov

1. Lonec za cvrtje: Lonec za cvrtje je glavni lonec za kuhanje sestavin z največjo prostornino 4 l (slika 1).

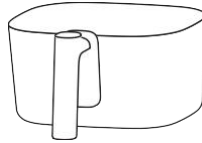

Slika 1

Opomba:

- ① Ko nameščate lonec za cvrtje, ga potisnite na dno in ga pritrdite na mesto z glavnim delom.
- ② Lonec za cvrtje je izdelan iz stekla, zato poskrbite, da med cvrtjem ne pride do trka zunanje sile, da bi se izognili poškodbam.

③ Med segrevanjem je površinska temperatura lonca visoka. Ne dotikajte se ga neposredno, sicer lahko povzroči poškodbe.

④ Vročega lonca po kuhanju ne postavljajte v vodo ali hladilnik, da preprečite poškodbe stekla.

2. Crisper krožnik: Crisper krožnik je nameščen znotraj lonca za cvrtje (s štirimi nogami obrnjenimi proti navzdol) in ga lahko vzamete ven za čiščenje. Njegova glavna naloga je, da sestavine dvigne navzgor, za boljše kroženje vročega zraka in jim pomaga pri enakomernem segrevanju.



Slika 2

Opomba:

- ① Razen v primeru posebnih zahtev je treba med cvrtjem na zraku uporabljati krožnik za hrustljivo hrano, sicer lahko to vpliva na učinek kuhanja.
- ② Sestavine položite v eno plast na krožnik za hrustljivo hrano, ne zložite jih na kup, sicer lahko to vpliva na učinek kuhanja.

3. Ponev za žar: ponev za žar se uporablja predvsem za cvrtje ali pečenje hrane. (Slika 3)



Slika 3

Opomba:

- ① Ko nameščate ponev za žar, se prepričajte, da je stabilna na ohišju.
- ② Med segrevanjem je površinska temperatura posode visoka. Na dotikajte se neposredno v nasprotnem primeru lahko povzroči poškodbe.
- ③ Žar ponev se uporablja samo za cvrtje in pečenje na žaru. Ne uporabljajte ga za segrevanje tekočine.

4. Pokrov poneve za žar: Pokrov poneve za žar se uporablja skupaj s posodo za žar za izboljšanje učinkovitosti segrevanja in preprečevanje brizganja olja. (Slika 4).



Slika 4

Opomba:

Pokrov posode za žar je izdelan iz stekla, zato se prepričajte, da med postopkom ravnanja ne pride do trka zunanje sile, da se izognete poškodbam.

Uporaba izdelka



Pred prvo uporabo je treba upoštevati naslednje točke:

1. Pozorno preberite ta uporabniški priročnik.
2. Izdelek postavite na stabilno in ravno površino pulta. Ne postavljajte ga na toplotno nestabilno površino.
3. Pred priključitvijo v vtičnico preverite, ali je napajalnik 220-240 V ~ in zagotovite, da je ozemljen.
4. Pred prvo uporabo pomijte lonec za cvrtje, nosilec posode, ponev za žar in pokrov ponve za žar s toplo vodo, detergentom in neabrazivno gobo.
5. Med prvo uporabo je normalno, da imate vonj po majhni količini dima. Po čiščenju lahko vonj odstranite s segrevanjem na 200 °C 20 minut v načinu cvrtja na zraku.
6. Glavnega ohišja ne potaplajte v vodo in ga ne izpirajte pod vodo iz pipe, saj so v ohišju elektronske in grelne komponente.
7. Med delovanjem ne prekrivajte vstopne in izstopne odprtine za zrak izdelka.
8. Ko izdelek deluje, je površinska temperatura izhodne odprtine za zrak, lonca, ponve za žar in pokrova ponve za žar visoka. Ne dotikajte se jih, da preprečite opekline.

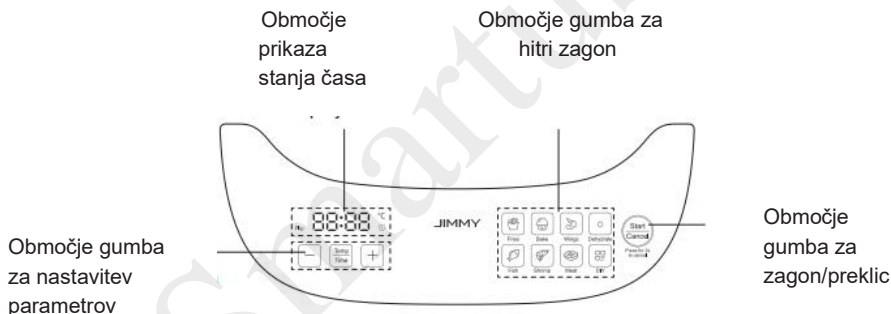
Opis funkcije



Območje prikaza stanja časa

1. Ko  "zasveti, zaslon prikazuje preostali čas.
2. Kdaj " °C " zasveti, na zaslonu se prikaže prednastavljena temperatura.
3. Ko zasveti »Flip« s tremi piski, vzemite lonec za cvrtje, obrnite sestavine hrane in nato ponovno namestite lonec za cvrtje v glavno telo, izdelek pa bo samodejno nadaljeval z delom.
4. Prikaz , bo prikazal ustrezno temperaturo in čas







Območje gumba za hitri zagon

Izdelek je prednastavljen s 7 funkcijami hitrega zagona, vključno s pomfritom, peko, krilci, dehidracijo, ribami, kozicami, mesom in načinom DIY. Izberete lahko neposredno funkcijo hitrega zagona ali prilagodite kuhanje.



Opomba:

1. V načinu cvrtja na zraku lahko uporabite vse funkcije hitrega zagona.
2. V načinu pečenja na žaru lahko uporabljate samo ribe, kozice, meso in DIY.

Območje gumba za nastavev parametrov

1. "  " gumb: Uporablja se za prikaz temperature in časa.
2. "  "  " gumb: V načinu prikaza časa. Pritisnite "  " ali "  " za prilagoditev časa kuhanja. Razpon nastavev je od 1 do 45 minut. Z dolgim pritiskom na gumb lahko čas hitro prilagodite. V načinu spreminjanja temperature: Pritisnite "  " ali "  ". Prilagoditveno območje v načinu cvrtja na zraku je od 50 °C do 200 °C, v načinu pečenja na žaru pa je prilagoditveno območje od 50 °C do 200 °C. Z dolgim pritiskom na gumb lahko hitro prilagodite temperaturo.

Območje gumba za zagon/preklic

1. Pritisnite  med nastavljanjem parametrov ali kuhanjem pritisnite "  " za začetek pečenja
2. Med nastavljanjem parametrov ali kuhanjem pritisnite "  " in ga držite dve sekundi, da se vrnete stanje pripravljenosti, na zaslonu pa se prikaže "----".

Funkcijsko stikalo

Ta stroj ima dve funkciji: cvrtje na zraku in pečenje na žaru. Za preklop med obema funkcijama sledite spodnjim korakom.

1. Način cvrtja na zraku v način pečenja na žaru:

Vzeminajprej odstranite cvrtnik (slika 5), pritisnite in držite gumb za obračanje, medtem ko držite preklopni ročaj (slika 6), obrnite zgornji del stroja v smeri puščice, prikazane na sliki (slika 7). Ko se zasliši "klik", to pomeni, da je stroj obrnjen na svoje mesto. Za uporabo postavite ponev za žar na glavno telo (slika 8).

Preklopni ročaj Preklopni gumb

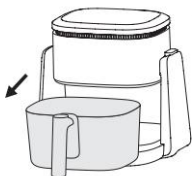

Slika 5

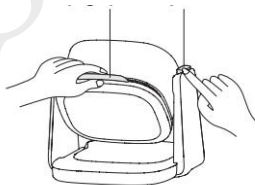

Slika 6



Slika 7



Slika 8

2. Način pečenja na žaru v način cvrtja na zraku:

Najprej odstranite ponev za žar (slika 9), pritisnite in držite gumb za obračanje, medtem ko držite preklopni ročaj (slika 10) in obrnite zgornji del stroja v smeri puščice, prikazane na sliki (slika 11). Ko se zasliši "klik", to pomeni, da je stroj obrnjen na svoje mesto. Posodo za cvrtje postavite v stroj za uporabo (slika 12).

Preklopni ročaj Preklopni gumb



Slika 9

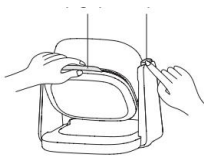

Slika 10

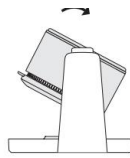

Slika 11

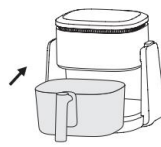

Slika 12

1. Stroj lahko obračate le v smeri, ki je navedena na sliki, ne morete ga obračati v nasprotno smer.
2. Med postopkom obračanja ne uporabljajte grobe sile. Ko se ugotovi, da obračanja ni mogoče izvesti, preverite, ali je gumb za obračanje pritisnjen in ali je smer obračanja pravilna.
3. Če je stroj pravkar končal z delom, med obračanjem pazite, da se ne dotaknete grelne cevi in bližnjih kovinskih delov, da preprečite opekline.

Koraki delovanja

1. Primer načina cvrtja na zraku "Kрила"

- ① Prilagodite stroj na stanje cvrtja na zraku (slika 13)
- ② Prepričajte se, da je silikonska guma na nosilcu posodice za svežo hrano, in krožnik posodicelonec za cvrtje (s štirimi nogami obrnjenimi navzdol) za svežo hrano pravilno postavite v
- ③ Marinirana piščančja peruti plosko položite na nosilec posode (Slika 14).
- ④ Posodo za cvrtje namestite v glavno ohišje in jo potisnite na mesto (Slika 15-16).
- ⑤ Pritisnite " " gumb v območju funkcij hitrega zagona, zaslon prikazuje 200 °C, 20min.
- ⑥ Pritisnite " " za začetek kuhanja, na zaslonu se začne prikazovati preostali čas.
- ⑦ Ko je čas kuhanja čez polovico, izdelek zapiska in indikator "obni" območje zaslona utripa. Izvlecite ponev in aparat bo začasno ustavil kuhanje. Ko obrnete piščančje peruti in namestite ponev na svoje mesto, bo aparat nadaljeval s kuhanjem. Ko izdelek odda pet piskov, je kuhanje končano in na zaslonu se prikaže "Konec".
- ⑧ Previdno odstranite posodo za cvrtje in ven vzemite sestavine.



Slika 13

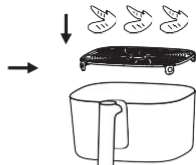

Slika 14



Slika 15

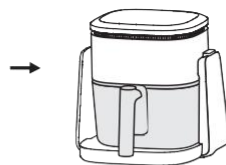

Slika 16

Opomba:

1. Stroj nima gumba za premor. Če morate začasno ustaviti, izvlecite cvrtnik za premor in na zaslonu se prikaže "ODPRTO". Stroj nadaljuje z delom po ponovni namestitvi..

2. Ko nameščate lonec za cvrtje, ga potisnite na dno in namestite na mesto z glavnim delom.

2. Primer načina cvrtja na zraku "Ribe"

① Prilagodite stroj na stanje pečenja na žaru in sestavite ponev za žar (slika 17)

2. Pritisnite  gumb v območju funkcij hitrega zagona, zaslon prikaže 200 °C, 20min

③ V ponev za žar nalijte olje, pritisnite "  " za začetek predgretja, zaslon se začne prikazovati preostali čas

④ Po 3 minutah dajte ribo v ponev za žar (slika 18), ribo obrnite v primernem času.

Smartus.si

- ⑤ Ko izdelek odda pet piskov, je kuhanje končano in na zaslonu se prikaže "Konec".
Previdno odstranite rešetko in vzemite sestavine.

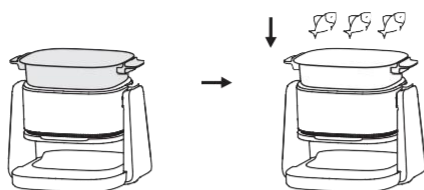

Slika 17

Slika 18

1. Ko nameščate ponev za žar, se prepričajte, da je postavljena ravno in da se ne zvija.
2. Ko uporabljate način pečenja na žaru, bodite pozorni na opozorilo proti opeklina, da preprečite opekline.
3. Pokrov posode lahko izboljša učinkovitost ogrevanja in zmanjša izhlapevanje vode. Izberete lahko, ali želite uporabiti pokrov ponve glede na vaše potrebe.

Primerjalna tabela receptov

Naslednja tabela vam bo pomagala izbrati osnovne nastavitve za sestavine, ki jih želite kuhati, in te nastavitve so samo za referenco. Zaradi različnih virov, velikosti, oblik in vrst sestavin lahko pride do manjših razlik. Na podlagi sestavin lahko prilagodite najboljše stanje, ki ga želite.

Recept za cvrtje na zraku

št	Vrsta recepta	Predlagan obseg	Privzeta Temperatura (°C)	Nastavljiva temperatura (°C)	Privzeti čas (min)	Nastavljiv čas (min)	Obrat ob polčasu ali ne
1	Krompirček	300 g	185	50-200	20	1~45	ja
2	Pečenje	/	150	50-200	22	1~45	ne
3	Krila	300 g	200	50-200	20	1~45	ja
4	Dehidracija	/	70	50~80	3 h	3~8h	ne
5	Ribe	220 g	200	50-200	20	1~45	ja
6	Kozice	200 g	200	50-200	8	1~45	ne
7	Meso	130 g	200	50-200	10	1~45	ja
8	DIY	/	200	50-200	20	1~45	/

Recept za žar

št	Vrsta recepta	Predlagan obseg	Privzeta Temperatura (°C)	Nastavljiva temperatura (°C)	Privzeti čas (min)	Nastavljiv čas (min)	Obrat ob polčasu ali ne
1	ribe	60 g	220	150-220	20	1~45	/
2	kozice	200 g	220	150-220	10	1~45	/
3	meso	130 g	220	150-220	8	1~45	/
4	DIY	/	220	150-220	30	1~45	/

Čiščenje in vzdrževanje

1. Pred čiščenjem in vzdrževanjem izvalcite napajalni vtič iz vtičnice in počakajte, da se ohišje stroja ohladi, sicer lahko pride do nevarnosti, kot so električni udar, požar in opekline.
2. Po kuhanju počakajte, da se lonec ali ponev ohladi, preden očistite preostale oljne madeže v loncu ali ponvi.
3. Glavnega dela ne potaplajte v vodo in ga ne izpirajte pod tekočo vodo. Namesto tega površino obrišite z mokro krpo.
4. Priporočljivo je, da za čiščenje posode za cvrtje, ponve za žar, nosilca posode ali pokrova ponve za žar uporabite toplo vodo, detergent in neabrazivno gobo.
5. Za pomivanje posode za cvrtje ne uporabljajte pomivalnega stroja.
6. Vročega lonca za cvrtje, žar ponve ali pokrova žar ponve, ki je pravkar končal kuhanje, ne postavljajte v vodo ali hladilnik, da preprečite poškodbe, ki jih povzroči mraz in vročinski udar izdelka.

Pomembne varnostne opombe

Pred uporabo tega izdelka natančno preberite ta priročnik, da preprečite nepravilno delovanje ali kakršno koli nevarnost, in ga pravilno shranite za poznejšo uporabo. Pri uporabi tega izdelka je treba upoštevati naslednje varnostne ukrepe:

Te naprave ne smejo uporabljati otroci od 0 do 8 let. To napravo lahko uporabljajo otroci, stari 8 let in več, če so pod stalnim nadzorom. To napravo lahko uporabljajo osebe z zmanjšanimi fizičnimi, senzoričnimi ali duševnimi sposobnostmi ali s pomanjkanjem izkušenj in znanja, če so pod nadzorom ali so jim poučeni o varni uporabi naprave in razumejo nevarnosti, ki so s tem povezane. Aparat in njegov kabel hranite izven dosega otrok, mlajših od 8 let. Čiščenja in uporabniškega vzdrževanja ne smejo izvajati otroci.

Če je napajalni kabel poškodovan, ga je treba zamenjati s posebnim kablom ali sklopom, ki je na voljo pri proizvajalcu ali njegovem serviserju.

Naprava ni namenjena upravljanju z zunanjim časovnikom ali ločenim sistemom za daljinsko upravljanje.

Naprave ne smete potopiti v vodo.

Ta naprava je namenjena uporabi v gospodinjstvu in podobnih okoljih, kot so:

- kuhinje za osebe v trgovinah, pisarnah in drugih delovnih okoljih;
- kmečke hiše;
- stranke v hotelih, motelih in drugih stanovanjskih okoljih;
- nočitev z zajtrkom.

Previdnostni ukrepi

1. Med zasnovo izdelka in podatki o specifikacijah med uporabniškim priročnikom in dejanskim izdelkom so lahko majhne razlike. Za točnost si oglejte dejanski izdelek.
2. Če so v bližini otroci, izdelek uporabljajte še posebej previdno in otrokom ne dovolite, da ga uporabljajo sami.
3. Ko je izdelek vključen ali se ohlaja, morata biti izdelek in njegov napajalni kabel izven dosega otrok, mlajših od 8 let.
4. Izdelek je treba uporabljati pod nadzorom odrasle osebe.
5. Pazite, da se napajalni kabel ne dotika vročih površin.
6. Če med uporabo pride do kakršnih koli okvar ali nepravilnosti, prosimo, da takoj prenehate z uporabo in počakate, da ga preizkusi servisna služba lokalnega distributerja JIMMY, preden nadaljujete z uporabo. Vsa popravila mora opraviti strokovno osebje.
7. Pred uporabo preverite, ali so napajalni kabel, vtič in druge komponente poškodovane. Če opazite kakršno koli poškodbo, prenehajte z uporabo izdelka.
8. Pred uporabo preverite, ali je vhodna napetost skladna z oznako izdelka in preverite, ali je vtičnica ozemljena. Uporabite ločeno vtičnico.

9. Ko jemljete izdelek iz škatle, ločeno vzemite stroj in dodatke, da preprečite padec stroja in povzročitev poškodb.
10. Izdelek je treba postaviti na stabilno namizje, ko ga ne uporabljate.
11. Izdelka ne uporabljajte na nagnjenem ali nestabilnem namizju in ga hranite stran od virov toplote, da preprečite poškodbe plastičnih komponent. Ne približujte se električnim napravam in jih ne postavljajte nanje.
12. Izdelka ne smete uporabljati v bližini ali pod zavesami in drugimi gorljivimi materiali.
13. Izdelka ne postavljajte ob steno ali druge izdelke. Pustite vsaj 10 cm prostega prostora zadaj, na obeh straneh in nad izdelkom. Na izdelek ne postavljajte drugih predmetov.
14. Naprava ima grelno površino. Pri uporabi pri ljudeh, ki niso občutljivi na toploto (kot so bolniki s sladkorno boleznijo), je treba biti pozoren na uporabo s pomočjo običajnih ljudi.
15. Med segrevanjem ne prekrivajte dovoda in odvoda zraka.
16. Med segrevanjem ali po njem, če se lonec ali ponev za žar nista ohladila, se ju ne dotikajte neposredno z rokami, da se ne opečete.
17. Med segrevanjem bo iz izhoda zraka izhajala para pri visoki temperaturi, roke in obraz naj bodo na varni razdalji od izhoda zraka, da preprečite opekline.
18. Ko jemljete ogrevan lonec cvrtnika iz naprave, bodite pozorni na visokotemperaturno paro in vroč zrak, da preprečite opekline.
19. Površina izdelka = s simbolom visoke temperature  " " se lahko med delovanjem segreje. Bodite posebno pozorni, da preprečite opekline.
20. Ne premikajte stroja, medtem ko deluje.
21. Med premikanjem stroja držite sklop lonca in ponve za žar, da preprečite, da bi padel in povzročil poškodbe ali škodo.
22. Ne uporabljajte dodatkov ali komponent drugih proizvajalcev brez priporočila podjetja JIMMY, sicer bo garancija neveljavna.
23. Tega izdelka ni mogoče upravljati z zunanjim časovnikom ali neodvisnim sistemom za daljinsko upravljanje.
24. Vročega lonca za cvrtje po kuhanju ne postavljajte neposredno v hladno vodo ali hladilnik, da preprečite poškodbe.
25. Ne uporabljajte velike sile za obračanje glave stroja. Ko se ugotovi, da ga ni mogoče obrniti, preverite, ali je gumb za sprostitev pritisnjen in ali je smer obračanja pravilna.
26. Ko uporabite funkcijo cvrtja na zraku, glavnega ohišja izdelka ne obračajte takoj z rokami, da preprečite, da bi se dotaknile grelnega elementa in povzročile poškodbe.
27. Ko je izdelek v načinu pečenja na žaru, lonca cvrtnika ne postavljajte neposredno na grelni element, da bi ga segreli, da preprečite, da bi lonec počil in povzročil poškodbe.

Odpravljanje težav

Preden pošljete izdelek v popravilo, najprej preverite spodnje točke:

Težave	Možni vzroki	rešitev
Stroj se ne more vklopiti	Ni priključen na električno vtičnico.	Vstavite vtič v električno vtičnico.
	Ne pritisnete gumba za začetek/preklic.	Za začetek dela pritisnite gumb za začetek/preklic.
	Posoda za cvrtje ni postavljena na svoje mesto.	Namestite posodo za cvrtje .
	Poškodbe PCB.	Za popravilo se obrnite na servis.
Sestavine niso popolnoma kuhane	Danih je preveč sestavin.	Dodajte manj sestavin.
	Čas kuhanja je prekratek.	Podaljšajte čas kuhanja.
	Temperatura kuhanja je prenizka.	Povečajte nastavitev temperature.
	Lonec za cvrtje na zraku ni nameščen na mestu, uhajanje zraka povzroča prenizko temperaturo.	Preverite, ali je lonec za cvrtje na zraku sestavljen brez nagiba.
	Ponev za žar ni postavljena na svoje mesto in je predaleč od grelnika, povzroča ponev za žar prenizka temperatura.	Preverite, ali je ponev za žar sestavljena na mestu s posebnostjo in upogibom.
Bel dim iz izdelka	Izdelek kuha sestavine z veliko olja.	Pri kuhanju z oljnimi sestavinami bo olje proizvajalo bel dim, cvrtnik pa je lahko bolj vroč kot običajno, kar ne bo vplivalo na končni učinek kuhanja.
	Na nosilcu posode ali loncu za cvrtje so še vedno ostanki olja od zadnje uporabe.	Prepričajte se, da sta nosilec posode in lonec za cvrtje po vsaki uporabi pravilno očiščena.
Zaslon prikazuje E1	NTC odprt tokokrog ali kratek stik.	Za popravilo se obrnite na servis.

Opomba: Če pride do druge okvare, ker je potrebno posebno orodje, pošljite v pooblaščen servisni center za popravilo ali se obrnite na lokalnega distributerja JIMMY za svetovalca.

Specifikacije produkta

Tehnični parameter

Ime izdelka	Zračni cvrtnik
Model št	AF3
Nazivna napetost	220V-240V~
Nazivna frekvenca	50-60Hz
Nazivna moč	1100 W
Nazivna zmogljivost	4L

Schema vezja

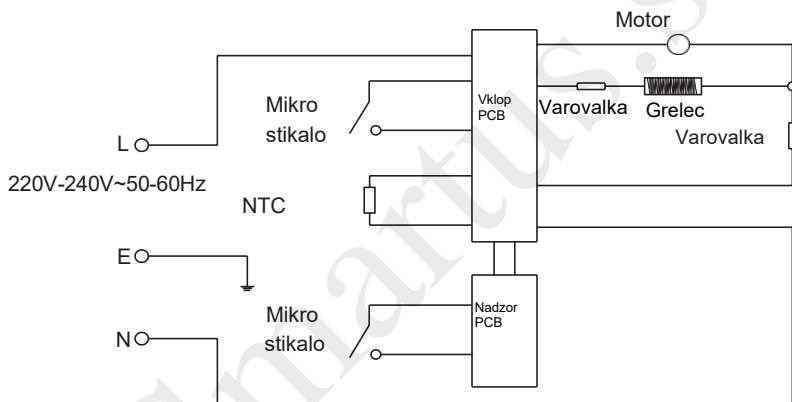

Proizvajalec Informacije

Proizvajalec	Kingclean Electric Co., Ltd
Naslov	No.1 Xiangyang Road, Suzhou New District, provinca Jiangsu 215009, Kitajska



Odstranjevanje

Stroj, dodatke in embalažo je treba razvrstiti za okolju prijazno recikliranje.



Stroja ne odlagajte med gospodinjske odpadke!

Pridržujemo si pravico doprememb brez predhodnega obvestila.

Informacije o garanciji

Za glavni del tega izdelka velja enoletna garancija od datuma nakupa.

Iz garancije so izključeni običajna obraba, komercialna uporaba, spremembe aparata, dejavnosti čiščenja, posledice nepravilne uporabe ali poškodbe s strani kupca ali tretje osebe, poškodbe, ki jih je mogoče pripisati zunanjim okoliščinam (tj. nenormalna napetost, naravne nesreče). itd.).

JIMMY

Smartus.si



Pišite nam - odgovorili vam bomo v 1 delovnem dnevu.



Web: www.jimmyglobal.com E-pošta: support@jimmyglobal.com