

Roborock Dyad Pro

Uporabniški priročnik za mokri in suhi sesalnik

Pred uporabo izdelka natančno preberite ta priročnik in ga varno shranite za prihodnjo uporabo.

roborock

Vsebina

04 Varnostne informacije

06 Razlaga mednarodnih simbolov

07 Izjava FCC

09 Predstavitev izdelka

10 Namestitev izdelka

11 Povezovanje z aplikacijo

12 Navodila za uporabo

17 Redno vzdrževanje

20 Osnovni parametri

20 Počitniška funkcija varčevanja z energijo

21 Pogoste težave

Varnostne informacije

POMEMBNA VARNOSTNA NAVODILA

Pri uporabi električnega aparata je treba vedno upoštevati osnovne varnostne ukrepe, vključno z naslednjimi:

PRED UPORABO (TEGA APARATA) PREBERITE VSA NAVODILA.

Neupoštevanje opozoril in navodil lahko povzroči električni udar, požar in/ali resne poškodbe.

OPOZORILO

Za zmanjšanje nevarnosti požara, električnega udara ali poškodb:

- Med polnjenjem ne uporabljajte na prostem ali na mokrih površinah. Hraniti v notranjih prostorih. Uporabljajte samo v notranjih prostorih.
- Ne dovolite, da bi se napravo uporabljalo kot igračo. Posebna pozornost je potrebna, če napravo uporabljajo otroci ali je v bližini hišnih ljubljencev ali rastlin.
- Uporabljajte le, kot je opisano v tem priročniku. Uporabljajte samo priključke, ki jih priporoča proizvajalec.
- Krtačo za vzdrževanje uporabljajte previdno, da preprečite poškodbe. Hraniti izven dosega otrok.
- Ne uporabljajte s poškodovanim kablom ali vtičem. Če aparat ne deluje, kot bi moral, če vam je padel na tla, se poškodoval, ste ga pustili na prostem ali vam je padel v vodo, ga vrnite v servisni center.
- Kabla ne uporabljajte namesto ročaja, naprave ne vlecite ali prenašajte tako, da držite samo kabel, ne zaprite vrat na kabel ali vlecite kabla okoli ostrih robov ali vogalov. Naprave ne poganjajte preko kabla. Kabel hranite stran od vročih površin.
- Ne izklaplajte z vleko kabla. Za izklop primate vtič, ne kabla.
- Ne prijemajte napajalnika, vključno z napajalnim vtičem in priključki napajalnika, z mokrimi rokami.
- V odprtine ne vstavljajte predmetov. Ne uporabljajte z zamašenimi odprtinami; hranite brez prahu, vlaken, las in vsega, kar lahko zmanjša pretok zraka.
- Ne potaplajte. Uporabljajte samo na preprogi, ki je navlažena zaradi postopka čiščenja.
- Ščetka se lahko začne vrteti nepričakovano. Da zmanjšate tveganje poškodb zaradi premikajočih se delov, pred čiščenjem ali servisiranjem izklopite napajanje.
- Lase, ohlapna oblačila, prste in vse dele telesa ne približujte odprtinam in premikajočim se delom naprave.
- Pri čiščenju stopnic bodite posebej previdni.
- Ne uporabljajte za sesanje vnetljivih ali gorljivih tekočin, kot je bencin, ali uporabljajte na območjih, kjer so lahko prisotne.
- Ne sesajte ničesar, kar gori ali se kadi, kot so cigarete, vžigalice ali vroč pepel.
- Preprečite nenameren zagon. Prepričajte se, da je stikalo v položaju za izklop, preden aparat dvignete ali prenesete. Prenašanje aparata s prstom na stikalu ali prižiganju naprav, ki imajo vklopljeno stikalo, vabi k nesreči.
- Polnite samo z napajalnikom, ki ga določi proizvajalec. Napajalnik, ki je primeren za eno vrsto baterije, lahko povzroči nevarnost požara, če se uporablja z drugo baterijo.

Varnostne informacije

- Naprave uporabljajte samo s posebej namenjenimi baterijami. Uporaba drugih baterij lahko povzroči poškodbe in požar.
- Ko baterijskega paketa ne uporabljate, ga hranite stran od drugih kovinskih predmetov, kot so sponke za papir, kovanci, ključi, žebli, vijaki ali drugih majhnih kovinskih predmetov, ki lahko vzpostavijo povezavo iz enega terminala v drugega. Kratak stik med sponkami baterije lahko povzroči opekline ali požar.
- V neprimernih pogojih lahko iz baterije izteče tekočina; izogibajte se stiku. Če slučajno pride do stika, sperite z vodo. Če je tekočina v stiku z očmi, poiščite zdravniško pomoč. Tekočina, ki izteče iz baterije, lahko povzroči draženje ali opekline.
- Ne uporabljajte baterije ali naprave, ki je poškodovana ali spremenjena. Poškodovane ali spremenjene baterije se lahko obnašajo nepredvidljivo povzročijo požar, eksplozijo ali nevarnost poškodb.
- Baterijskega paketa ali naprave ne izpostavljajte ognju ali previsoki temperaturi. Izpostavljenost ognju ali temperaturi nad 130°C (266°F) lahko povzroči eksplozijo.
- Upoštevajte vsa navodila za polnjenje in ne polnite baterije ali naprave zunaj temperaturnega ranga, določenega v navodilih. Nepravilno polnjenje ali polnjenje pri temperaturah izven navedenega območja lahko poškoduje baterijo in poveča nevarnost požara.
- Servis naj opravi usposobljen serviser z uporabo samo enakih nadomestnih delov. To bo zagotovilo, da je varnost izdelkase vzdrževana.
- Ne spreminjajte ali poskušajte popraviti naprave ali baterijskega paketa, razen kot je navedeno v navodilih za uporabo in vzdrževanje.
- Pred priključitvijo ali odklopom motorizirane šobe vedno izklopite to napravo.
- Ne uporabljajte brez nameščenih filtrov.
- Za čiščenje tal ne uporabljajte vnetljive ali gorljive tekočine.

SHRANITE TA NAVODILA

Samo za gospodinjstvo uporabo.

Varnostne informacije

Baterija in polnjenje

- Napajalnik in priključna postaja hranite stran od vročine (kot so grelne plošče).
- Za priključitev na napajanje, ki ni v ZDA, po potrebi uporabite nastavek z adapterjem ustrezne konfiguracije za električno vtičnico.
- Baterijo morate odstraniti iz naprave, preden jo oddate na odpad.
- Pri odstranjevanju baterije mora biti naprava izključena iz električnega omrežja.
- Baterijo je treba varno odstraniti. Prosimo, da odpadnih baterij ne zavržete. Prepustite jih strokovni organizaciji za recikliranje.
- Ne brišite ali čistite napajalnika ali drobcov priključne postaje z mokro krpo ali mokrimi rokami.
- Prepričajte se, da je naprava v pošiljki izklopljena in priporočljiva je originalna embalaža.
- Če ga dlje časa ne uporabljate, ga shranite na hladnem in suhem mestu, potem ko je popolnoma napolnjen in izklopljen, polnite ga vsaj vsake tri mesece, da se baterija ne bi preveč izpraznila.
- Izdelka ne uporabljajte, če je temperatura višja od 40 °C (104 °F) ali nižja od 4 °C (39 °F) ali če je v njem kakršna koli tekočina ali lepljiva snov na tleh.

Temperatura polnjenja baterijskega paketa		4°C ~ 40°C (39 ~ 104°F)
Baterijski paket uporablja temperaturo		4°C ~ 40°C (39 ~ 104°F)
Temperatura shranjevanja baterijskega paketa	Shranjevanje (obdobje 3 mesecev)	-20 °C ~ 45 °C (-4 ~ 113 °F) @ Manj kot 75 % RH
	Dolgo skladiščenje (3 meseci)	25 +/- 3 °C (77 °F +/- 37,4 °F) @ Manj kot 75 % RH

Razlaga mednarodnih simbolov

Ⓞ – simbol VKLOP-IZKLOP (pritisni-pritisni) [simbol IEC 60417-5010 (2009-02)]

~ – Simbol IZMENIČNI TOK [simbol IEC 60417-5032 (2009-02)]

☐ – Simbol ENOSMERNI TOK [simbol IEC 60417-5031 (2009-02)]

Izjava FCC

Informacije o skladnosti	
Ime izdelka	Sesalnik za mokro in suho sesanje in dodatki
Model izdelka	Sesalnik za mokro in suho sesanje Model: WD2H1A Model napajalnika: YJS060P-3001900U, E060-1P300190VU
Izjava o skladnosti	Ta naprava je skladna s 15. delom pravil FCC. Delovanje je odvisno od naslednjih dveh pogojev: (1) Ta naprava ne sme povzročati škodljivih motenj in (2) ta naprava mora sprejeti vse prejete motnje, vključno z motnjami, ki lahko povzročijo neželeno delovanje.
Korespondenca odgovorne osebe v USA	
Podjetje	Roborock Technology Co.
Naslov	SOBA 1227, 12. NADSTROPJE, 1000 N. WEST STREET, WILMINGTON, DE 19801
E-naslov	support@roborock.com

Izjava FCC

Opozorilo

Kakršne koli spremembe ali modifikacije te enote, ki jih ni izrecno odobrila enota, odgovorna za skladnost, lahko razveljavijo uporabnikovo pooblastilo za uporabo opreme.

Opomba: ta oprema je bila preizkušena in ugotovljeno je bilo, da je skladna z omejitvami za digitalne naprave razreda B v skladu s 15. delom FCC pravil. Te omejitve so zasnovane tako, da zagotavljajo primerno zaščito pred škodljivimi motnjami v stanovanjski namestitvi. Ta oprema ustvarja, uporablja in lahko oddaja radiofrekvenčno energijo in lahko, če ni nameščena in uporabljena v skladu z navodili, povzroči škodljive motnje radijskih komunikacij. Vendar ni nobenega zagotovila, da do motenj ne bo prišlo pri določeni namestitvi. Če ta oprema povzroča škodljive motnje pri radijskem ali televizijskem sprejemu, kar lahko ugotovite tako, da opremo izklopite in vklopite, uporabnika spodbujamo, da poskusi odpraviti motnjo z enim ali več od naslednjih ukrepov:

- Preusmerite ali premaknite sprejemno anteno.
- Povečajte razdaljo med opremo in sprejemnikom.
- Priključite opremo v vtičnico na drugem tokokrogu kot tisti, na katerega je priključen sprejemnik.
- Za pomoč se posvetujte s prodajalcem ali izkušenim radijskim/TV tehnikom.

Izjava IC

Ta naprava vsebuje oddajnike/sprejemnike brez licence, ki so v skladu z kanadskimi RSS-ji za inovacije, znanost in gospodarski razvoj.

Delovanje je odvisno od naslednjih dveh pogojev:

(1) Ta naprava ne sme povzročati motenj in (2) Ta naprava mora sprejeti kakršne koli motnje, vključno z motnjami, ki lahko povzročijo neželeno delovanje naprave.

L'émetteur/récepteur exempt de licence contenu dans le présent appareil est conforme aux CNR d'Innovation, Sciences et Développement économique Canada applicables aux appareils radio exempts de licence. L'exploitation est autorisée aux deux conditions suivantes :

(1) L'appareil ne doit pas produire de brouillage;

(2) L'appareil doit accepter tout brouillage radioélectrique subi, même si le brouillage est susceptible d'en compromettre le fonctionnement.

Zahteve za MPE

Da bi izpolnili zahteve FCC/IC glede izpostavljenosti RF, je treba med delovanjem naprave vzdrževati razdaljo 20 cm ali več med anteno te naprave in osebami. Da bi zagotovili skladnost, operacije na bližji razdalji od te niso priporočljive.

CAN ICES-3 (B)/NMB-3(B)

Predstavitve izdelka

Sesalnik

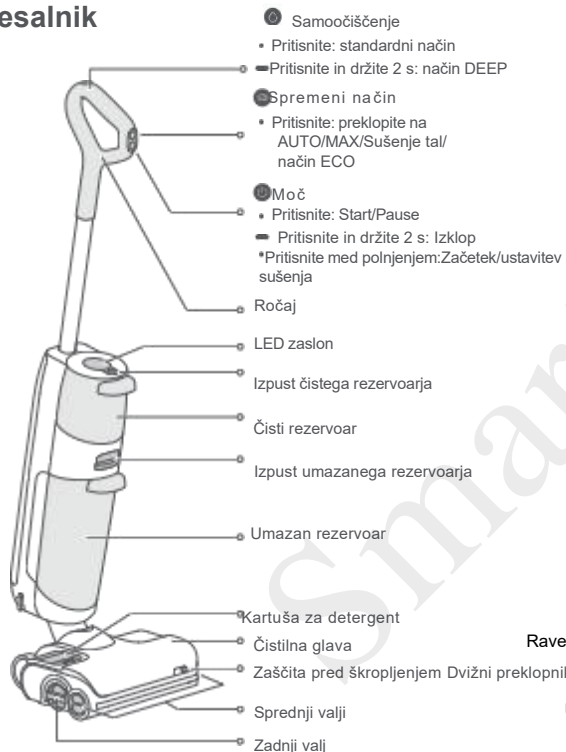

Dodatki

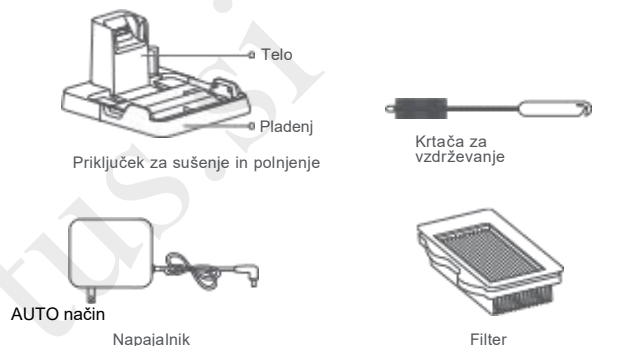

Funkcije zaslona

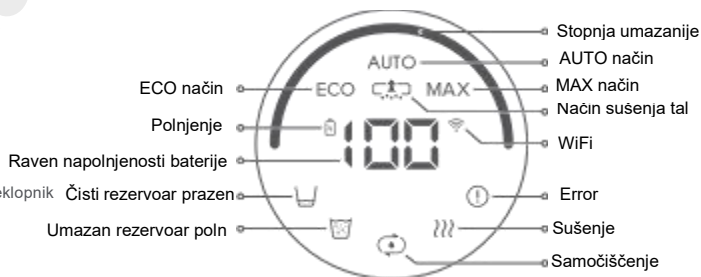

Namestitev izdelka

Nastavitev sesalnika

1. Ročaj vstavite v ohišje sesalnika, dokler se ne zaskoči. Gumb za vklop mora biti obrnjen naprej.
2. Če želite odstraniti ročaj, odstranite čisti rezervoar in nato nežno povlecite ročaj, medtem ko pritisnete gumb za sprostitve na telesu sesalnika.

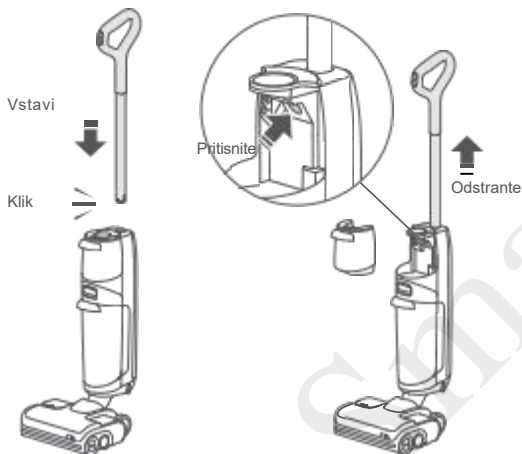

Namestitev polnilne postaje

1. Poravnajte pladenj polnilne postaje z ohišjem polnilne postaje, pritisnite navzgor in se prepričajte, da sta trdno pritrjena.

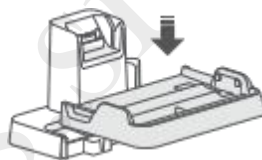

2. Priključite napajalnik na spodnji del polnilne postaje in ga priklopite. Napajalni kabel lahko vodite pri strani.

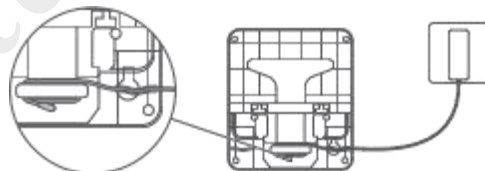

3. Če želite razstaviti polnilno postajo, primite stranske ročaje pladnja in povlecite navzgor.

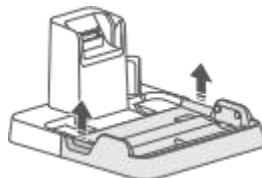



Povezovanje z aplikacijo

1. Prenesite aplikacijo.

Poiščite »Roborock« v App Store ali Google Play ali skenirajte spodnjo QR kodo za prenos in namestitev aplikacije.



2. Ponastavite WiFi.

- Napravo držite pokonci in pritisnite  za osvetlitev zaslona in aktivirajte stanje pripravljenosti.
- pritisnite in držite  in  dokler ne zaslišite glasovnega opozorila »Ponastavitev WiFi/Resetting WiFi«. Ponastavitev je končana, ko indikator WiFi utripa počasi. Sesalnik bo nato počakal na povezavo.

Pritisnite in držite gumba hkrati



Indikator WiFi

- . Ne sveti: WiFi onemogočen
- . Počasi utripa: Čakanje na povezavo.
- Hitro utripa: Povezovanje
- .Neprekinjeno sveti: WiFi povezava je vzpostavljena

Opomba: Če se mobilni telefon ne more povezati s sesalnikom zaradi usmerjevalnika se je konfiguracija spremenila ali ste pozabili geslo ali iz katerega koli drugega razloga ponastavite WiFi in znova dodajte svojo napravo.

3. Dodajte napravo.

V aplikaciji Roborock tapnite »+« na domači strani in dodajte napravo po navodilih v aplikaciji.

Opombe:

- .Dejanski postopek se lahko razlikuje zaradi tekočih posodobitev aplikacije. Sledite priloženim navodilom v aplikaciji.
- . Podprt je samo 2,4 GHz WiFi.
- .Če sesalnik na povezavo čaka več kot pol ure, bo WiFi povezava samodejno onemogočena. Če želite znova vzpostaviti povezavo, ponastavite WiFi, preden nadaljujete.

Navodila za uporabo

Polnjenje čistega rezervoarja

1. Potisnite >Sprostitev čistega rezervoarja/ Clean Tank Release< in odstranite rezervoar.
2. Odprite čep, napolnite rezervoar z vodo iz pipe in nato dobro zaprite. Nivo vode ne sme preseči črte MAX.

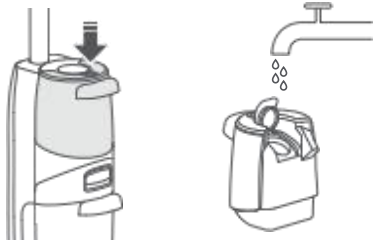

3. Najprej znova namestite dno čistega rezervoarja, nato ga potisnite naprej, da ga pritrdite na svoje mesto.



Opomba: Da preprečite deformacijo čistega rezervoarja, uporabljajte samo hladno vodo.

Dodajanje detergenta

1. Pritisnite gumb za sprostitve kartuše za detergent in odstranite kartušo.



2. Odprite kartušo za detergent, jo napolnite z detergentom in jo nato dobro zaprite.



3. Ponovno namestite kartušo za detergent.



Opombe:

.Kartušo za detergent je treba ponovno napolniti po približno 20 rezervoarjih čiste vode. . Odstranite kartušo za detergent, če se vam zdi nepotrebna.

.Da preprečite korozijo ali poškodbe, uporabljajte samo detergent, ki ga priporoča Roborock.

Navodila za uporabo

Zaklepanje in odklepanje

Rahlo pritisnite na strani čistilne glave brez vložka za detergent, in potisnite ročaj, da zaklenete čistilno glavo, ali potegnite ročaj, da odklenete čistilno glavo.

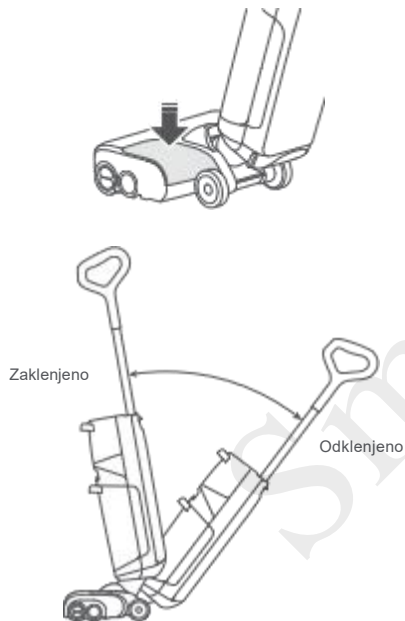

Zagon sesalnika

Odklenite čistilno glavo, nagnite ohišje in pritisnite gumb za vklop, da zaženete sesalnik.

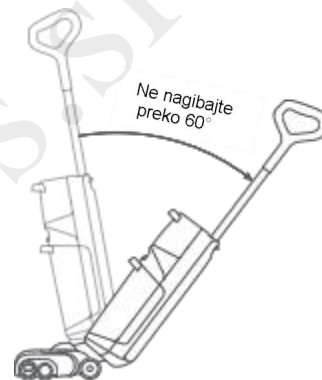

Pozor: Da preprečite iztekanje umazane vode, telesa ne polagajte vodoravno ali ga nagibajte nad 60°, ko je umazan rezervoar na mestu.



Opombe:

• Čistilna glava ne deluje, ko je zaklenjena. Najprej ga odklenite.
• Če pritisnete gumb za vklop lahko sušenje začne šele, ko se sesalnik polni.

Navodila za uporabo

Preklapljanje načinov

Pritisnite gumb za spremembo načina za preklop med AUTO, MAX, Načinom Sušenja Tal in ECO. Na zaslonu se prikaže ikona za trenutni način.

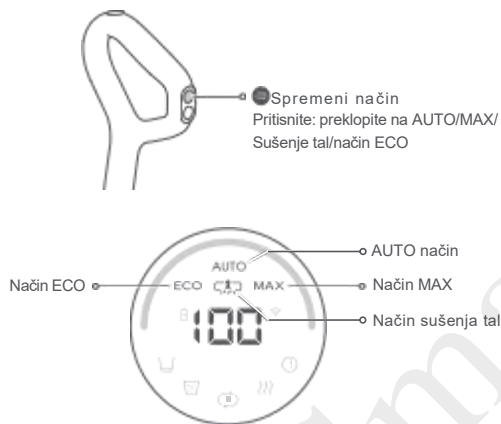

Opombe:

- .Način sušenja tal je namenjen odstranjevanju čiste vode iz mokrih okolij, kot so kopalnice. Ne smete ga uporabljati, če globina vode presega 10 mm (0,4 in).
- .Način sušenja tal je omejen na eno minuto. Po tem se bo način AUTO nadaljeval.

Nastavitev zaščite pred škropljenjem

Ščitnik proti škropljenju lahko prilagodite s stikalom za dviganje. Lahko ga dvignete, da zbere velike kose odpadkov na tleh, in ga spustite, da preprečite, da bi se čistilna glava zataknila, ko je na tleh veliko predmetov.

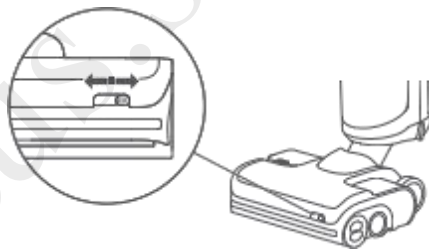

Stanje pripravljenosti in izklop

1. Ko sesalnik deluje, pritisnite gumb za vklop, da ga začasno ustavite in preklopite v stanje pripravljenosti.
2. V stanju pripravljenosti lahko zaklenete čistilno glavo in postavite sesalnik pokonci na tla.
3. Zaklenite čistilno glavo in pritisnite in držite gumb za vklop 2 sekundi, da izklopite sesalnik. Če je sesalnik 5 minut nedejaven v stanju pripravljenosti, se bo samodejno izklopil.

Opomba: Nastavitve v aplikaciji lahko spremenite, da omogočite samodejno nadaljevanje delovanja po odklepanju čistilne glave.

Navodila za uporabo

Dodajanje in praznjenje vode

Ko je umazan rezervoar poln ali čisti rezervoar med uporabo prazen, bo sesalnik zagotovil zvočna in vizualna opozorila. Pred nadaljevanjem dodajte vodo v čisti rezervoar ali izpraznite umazanega rezervoarja.

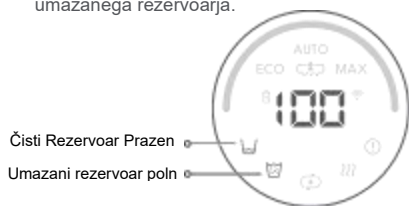

Praznjenje umazanega rezervoarja

1. Potisnite >sprostitev umazanega rezervoarja/Dirty tank release< in odstranite rezervoar.
2. Z eno roko trdno primite ročaj in nežno dvignite pokrov.

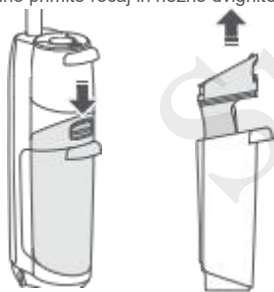

3. Izlijte umazano vodo. Če je v rezervoarju trdna umazanija, jo filtrirajte s filtrom na dnu pokrova.

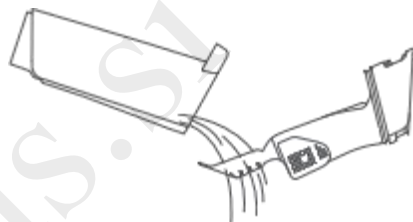

4. Ponovno namestite pokrov, nagnite umazan rezervoar, namestite dno na svoje mesto in ga nato nežno potisnite navznoter, da ga pritrdite na svoje mesto.

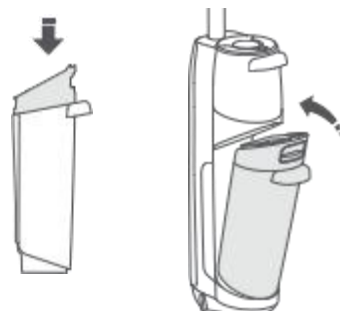

Navodila za uporabo

Polnjenje in samočiščenje

1. Zaklenite čistilno glavo in postavite sesalnik na polnilno postajo. Glasovno opozorilo "Polnjenje/Charging" označuje, da se sesalnik polni
2. Pritisnite gumb Self-Clean, da začnete standardno samočiščenje. Pritisnite in držite gumb za čiščenje 2 sekundi, da preklopite na GLOBOKI samočistilni način.
3. Po končanem samočiščenju izpraznite umazan rezervoar, da preprečite neprijeten vonj.

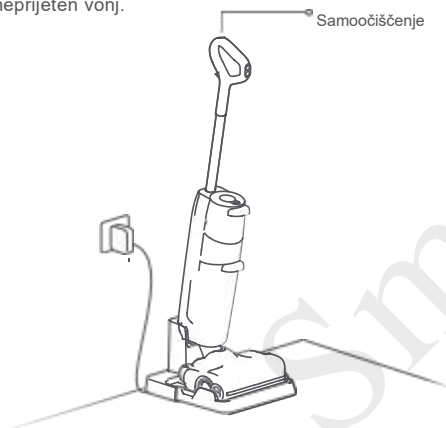

Opombe:

- . Izdelek je opremljen z vgrajeno visoko zmogljivo litij-ionsko baterijo za ponovno polnjenje
- . Za ohranitev zmogljivosti baterije naj bo izdelek napolnjen za običajno uporabo.
- . Sesalnik po uporabi vedno postavite na polnilno postajo, da preprečite vodne madeže.

Sušenje

Sušenje se začne samodejno po končanem samočiščenju. Če želite ročno zagnati ali ustaviti sušenje, pritisnite gumb za vklop na priključenem sesalniku.

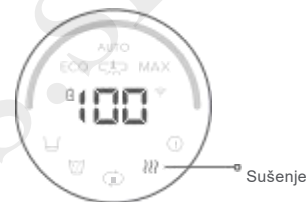

Nastavitve glasovnega opozorila

Povežite se z aplikacijo, da prilagodite glasnost glasovnih opozoril.

Redno vzdrževanje

Če želite ohraniti optimalno delovanje izdelka, glejte naslednjo tabelo za redno vzdrževanje.

Deli	Pogostost vzdrževanja	Pogostost menjave
Valjček	2–4 tedne	6–12mesecih
Filter	1 mesec	6–12mesecih
Čistilna glava inumazana vodovodna cev	1 mesec	N/A
Umazan rezervoar	1 mesec	N/A
Nivo umazane vode senzor	1 mesec	N/A
Pladenj za polnilno postajo	Po potrebi	N/A
Kontakt za polnjenje	1 mesec	N/A

Vzdrževanje izdelka

Če tega izdelka dlje časa ne uporabljate, ga popolnoma napolnite in izklopite, preden ga shranite na hladno in suho mesto.

Izdelka ne postavljajte na vlažna mesta ali na direktno sončno svetlobo.

Polnite ga vsaj enkrat na 3 mesece, da se izognete prekomerno praznjenju.

Čiščenje telesa

Obrišite in očistite telo z mehko in suho krpo. Pred čiščenjem, izključite napajalnik in pustite sesalnik izklopljen.

Čiščenje umazanega rezervoarja in filtra

1. Izvlecite umazan rezervoar, odstranite pokrov in odprite senzorje nivoja vode. Očistite dele s priloženo vzdrževalno krtačo, jih sperite s hladno vodo in nato zaskočite senzorje nivoja vode nazaj na svoje mesto.



2. Odstranite filter iz pokrova rezervoarja za umazano vodo in odstranite smeti, pritrjene na filter. Če je filter umazan, ga sperite s hladno vodo in nato otrsate preostalo vodo.

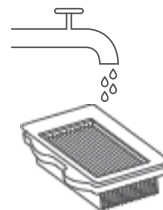

Redno vzdrževanje

3. Pustite do 24 ur, da se vsi deli posušijo, in jih namestite nazaj na svoje mesto.

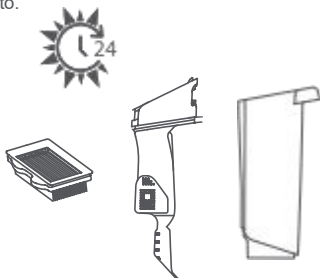

Opombe:

.Po potrebi uporabite drugi filter.

.Ne dotikajte se filtra z rokami, krtačami ali ostrimi predmeti, da preprečite poškodbe filtra.

Čiščenje valjev

1. Odstranite sesalnik iz polnilne postaje in ga izklopite.
2. Sesalnik postavite na trda in ravna tla in zaklenite čistilno glavo.
3. Zavrtite pokrov zadnjega valja v odklenjen položaj in povlecite zadnji valj navzven.

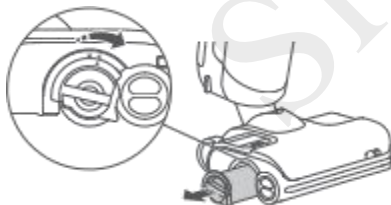

4. Z obema rokama stisnite levi in desni sprednji valj in ju povlecite navzven.

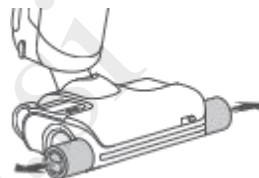

5. Odrežite vse lase, ki so se zapletli v valje, in odstranite morebitne ostanke s priloženo krtačo za vzdrževanje.



Opomba: za izogibanje poškodbam pazljivo uporabite krtačo za vzdrževanje

6. Vstavite zadnji valj s strani in ga nato zavrtite pokrov valja iz odklenjenega položaja v zaklenjen položaj, dokler se ne klikne na mestu.

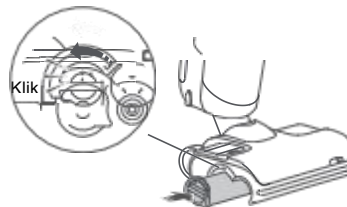

Redno vzdrževanje

7. Za namestitev sprednjih valjev, označenih rdeče in modro, na pravi strani glave. Stisnite jih z obema rokama in jih poravnajte z gredjo sprednjega valja. Za pravilno namestitev potisnite navznoter.

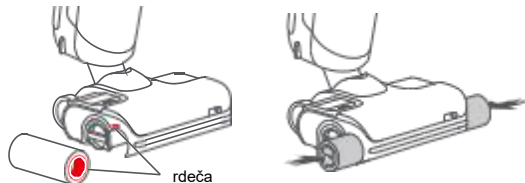

Čiščenje čistilne glave in vodne cevi za umazano vodo

1. Odstranite umazan rezervoar ter sprednji in zadnji valj. Izklopite ga in stabilizirajte telo.
2. Očistite reže valjev in umazano cev za vodo s priloženo krtačo za vzdrževanje.
3. Polnilne kontakte obrišite s suho krpo.
4. Ponovno namestite valje in umazan rezervoar na svoje mesto.

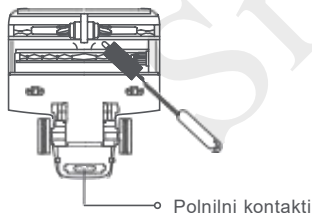

Opomba: Čistilne glave ne umivajte neposredno z vodo.

Čiščenje pladnja polnilne postaje

1. Primate stranske ročaje pladnja in povlecite navzgor.

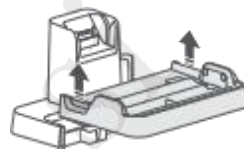

2. Pladenj sperite z vodo in ga po sušenju znova namestite na mesto.

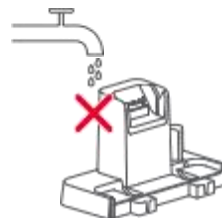

Opomba: Odstranite in pomijte le pladenj. Ne umivajte drugih delov polnilne postaje.

Osnovni parametri

Telo

Model	WD2H1A
Teža	4,8 kg
Nominalna moč	260 W
Nominalna napetost	21,6 V-
Čas polnjenja	< 4 ure
Baterija	21,6 V/4000 mAh (TYP) Litij-ionska baterija

Napajalnik

Model	YJS060P-3001900U, E060-1P300190VU
Nominalni vhod	100–240 V~ 50–60 Hz, 1,5 A
Nominalni moč	30 V 1,9 A
Baterija	21,6 V/4000 mAh (TYP) Litij-ionska baterija

Počitniška funkcija varčevanja z energijo

Izklopite napravo, pritisnite in držite gumb »Spremeni način/Change mode«, postavite napravo nazaj v polnilno postajo in počakajte 10 sekund, da zaslišite glasovno opozorilo, nato spustite gumb. To bo aktiviralo počitniški način.

V tem načinu bo naprava preklpila na način nizke porabe energije, da zmanjša porabo energije. To vključuje zatemnitev indikatorja LED in zaustavitev vseh funkcij, ki niso povezane s polnjenjem, vključno s čiščenjem, daljinskim upravljanjem prek WiFi in več.

Če želite deaktivirati počitniški način, odstranite sesalnik iz polnilne postaje, pritisnite in držite tipko za vklop/izklop 10 sekund in ponovno pritisnite tipko za vklop/izklop. Zaslón je zasvetil in sesalnik je zapustil počitniški način.

Pogoste težave

Težava	Rešitev
Na tleh so veliki vodni madeži čistična glava pušča vodo ali pa vode ne more posesati s tal.	.Odstranite valje in umazan rezervoar, da preverite, ali je zamašena cev za umazano vodo ali sesalni izhod ter če je zamašen filter. Odstranite vse blokade, očistite filter in se prepričajte, da sta umazan rezervoar ter filter pravilno nameščean pred ponovnim poskusom.
Zaslon ne sveti in sesalnik se ne more zagnati.	. Nizka raven baterije. Pred uporabo ga napolnite.
Umazan rezervoar pušča in filter je moker.	.Odstranite in očistite dva senzorja nivoja vode v umazanem rezervoarju. Prepričajte se, da telo ne leži ravno.
Med uporabo je čuden vonj.	.Očistite valje, umazan rezervoar in filter.
Čiščenje ustvari veliko mehurčkov.	. V čisti rezervoar ne dodajajte detergenta ali razkužil, ki jih Roborock ne priporoča. Takšnih detergentov ali razkužil ne razpršiteniti po tleh.
Sesalnik se ne polni, ko je priklopljen.	. Preverite polnilne kontakte na polnilni postaji in pripadajoči del na ohišju.
Zaslon je vklopljen, vendar se gumbi ne odzivajo.	.Pritisnite in držite gumb za vklop 10 sekund, da prisilno znova zaženete sesalnik.
Ni mogoče vzpostaviti povezave z WiFi.	. WiFi onemogočen. Ponastavite WiFi in poskusite znova. .Slab WiFi signal. Premaknite sesalnik na območje z dobrim sprejemom WiFi. .Nenormalna povezava WiFi. Ponastavite WiFi, prenesite najnovejšo mobilno aplikacijo in poskusite znova. .Ni mogoče vzpostaviti povezave z WiFi. Morda je prišlo do napake v nastavitvah usmerjevalnika. Kontaktirajte Roborock službo za pomoč strankam za pomoč pri odpravljanju težav.
Ali se moč vedno črpa, ko je sesalnik na doku?	.Sesalnik bo črpal energijo, ko bo v priklonni postaji, da ohrani zmogljivost baterije, vendar poraba energije je izjemno nizka.