

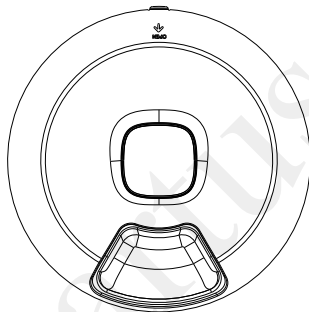

PETONEER



**NutriSpin Avtomatski Hranilnik za Pse in Mačke**  
**Uporabniški priročnik**

**Model: PF006**

Pred uporabo natančno preberite ta priročnik. Priročnik hranite na varnem mestu za nadaljnjo uporabo.

## 01 / Spoznajte svoj pametni hranilnik

---

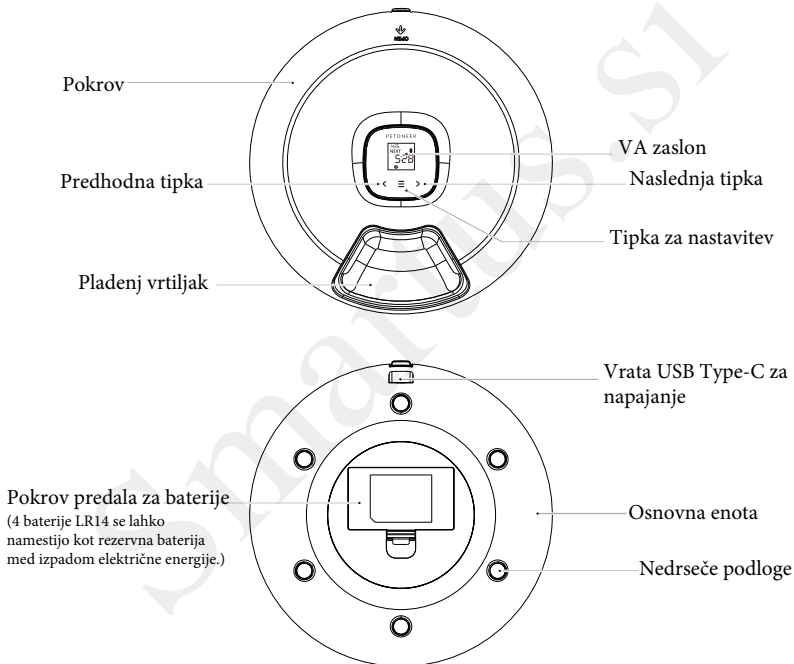

## V škatli

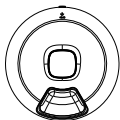

NutriSpin Avtomatski  
Hranilnik za Pse in  
Mačke

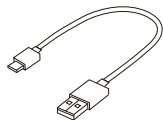

Kabel USB Type-C na  
USB-A (1,2 m)



Uporabniški priročnik

## 02 / Operacije

---

### ① Vklomite hranilnik

Odstranite škatlo in priključite kabel USB Type-C v napajalno vtičnico na dnu. LCD bo zasvetil!

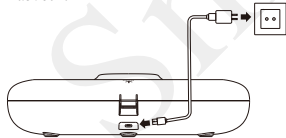

### ② Odprite pokrov

Potisnite sponko na 'OPEN', da odprete pokrov!

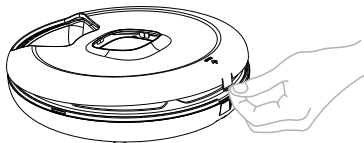

\* Napajalnik ni priložen, priskrbite si ga sami

### ③ Napolnite hrano

Vsak predal napolnite s hrano.

Vstavite hrano

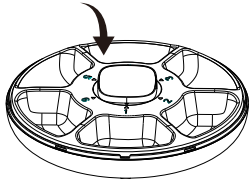

### ④ Zapiranje pokrova

Pokrov poravnajte s podstavkom na vzmeteni sponki in pritisnite navzdol!

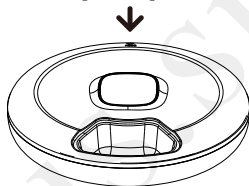

### ⑤ Ročno hranjenje

S kratkim pritiskom na gumb '<' ali '>', da takoj podate hrano.



**Opomba:** za odklepanje držite tipki '<' in '>' hkrati.

### ⑥ Povežite hranilnik s telefonom in načrtujte hranjenje.

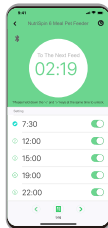

## Namestitev rezervne baterije

Z izvijačem odprite pokrov predala za baterije na dnu. Vstavite štiri baterije LR14 (pazite na pozitivni in negativni pol), namestite pokrov in privijte vijake.

**Opomba:** Baterije morate kupiti ločeno, podprte pa so samo alkalne suhe baterije. Pred namestitvijo se prepričajte, da v predelu za baterije ni ničesar. Namestite baterije za varnostno kopijo v sili v primeru izpada električne energije. Če baterij ne uporabljate dlje časa, odstranite baterijo.

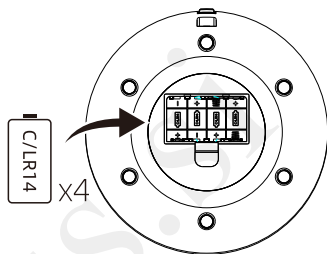

## 03 / Hitra namestitev

Skenirajte QR kodo na desni in prenesite aplikacijo Petoneer, ki je na voljo v App Store in Google Play. Kliknite Sign up and Sign in, da se sprehodite do povezovanja podajalnika s pritiskom na ikono +.



## 04 / Pojasnjena ročna nastavitve

---



### Odkleni

Ko je zaklenjeno, držite tipki '<' in '>' hkrati, da odklenete.



### Sistemska nastavitve časa

Ko je odklenjen, dvokliknite tipko '≡', dokler ne utripnejo številki HOUR, pritisnite tipki '<' in '>', da nastavite uro, na kratko pritisnite tipko '≡', ko končate. Ko utripajo številke MINUTE, pritisnite tipki '<' in '>', da nastavite minute, pritisnite tipko '≡' za shranjevanje.





### Nastavitve načrta hranjenja

Ko je odklenjeno, kratko pritisnite gumb '≡', dokler ne utripa številka 1, kratko pritisnite gumb '≡', da utripajo številke časa HOUR. Nastavite prvo hranjenje, kot nastavite sistemski čas. Po tem pritisnite tipko '≡' za shranjevanje in pritisnite '>', da nastavite številko 2. Na enak način nastavite pet obrokov. Če načrtujete samo tri obroke na dan, potem ko nastavite 3. hranjenje, samo pritisnite in držite za shranjevanje in izhod.

\* Priporočljivo je, da v mobilni APP nastavite načrt hranjenja, ki je enostavnejši in udobnejši za uporabo.

## 05 / Tipke in stanje Bluetooth

Bluetooth	Utripa	Ni povezan
	Sveti neprekinjeno	Povezan
Tipke	 Tipka nazaj	Kratek pritisk na glavni meni; pladenj se bo vrтел v smeri urnega kazalca za en predal. Dolgo pritisnite, da pregledate načrte hranjenja!
		S kratkim pritiskom na vmesnik za nastavitve načrta hranjenja preklopite in nastavite številko obroka načrta hranjenja, s čimer zmanjšate ure in minute.
		Kratko pritisnite za pregled načrtov hranjenja, preklaplajte med načrti hranjenja.
	 Tipka za nastavitve	Dvokliknite ploščo, da nastavite čas naprave, kratko pritisnite, da nastavite načrte hranjenja, in 5 sekund dolgo pritisnite, da obnovite tovarniške nastavitve.
		Kratek pritisk na nastavitve načrta hranjenja; pladenj se bo vrтел v nasprotni smeri urnega kazalca za en predal. Dolgo pritisnite, da pregledate načrte hranjenja!
	 Tipka naprej	Kratek pritisk na glavnem meniju; pladenj se bo vrтел v nasprotni smeri urnega kazalca za en predal. Dolgo pritisnite, da pregledate načrte hranjenja!
Kratek pritisk za preklapljanje med načrti hranjenja, povečanje ur in minut pri nastavitvi časa.		
Kratek pritisk za pregled načrtov hranjenja, preklapljanje med načrti hranjenja.		

## 06 / Specifikacije

---

**Model:** PF006

**Vhodna moč:** 5V==1A

**Komunikacija:** Bluetooth

**Kapaciteta na predelek:** 170 ml (približno 120 g)

**Primerni hišni ljubljenci:** mačke in majhni psi

**Velikost:** 320x320x83 mm

**Neto teža:** približno 1134 g

**Material:** ABS

**Garancija:** 1 leto

**Proizvajalec:** SkyRC Technology Co., Ltd.

**Naslov:** 4,5,8/F, Building No.4, Meitai Science Park, Guanguang South Road, Guihua, Guanlan, novo okrožje Longhua, Shenzhen 518110, Kitajska



## 07 / Previdnostni ukrepi

---

1. Če je hranilnik izklopljen in nato vklopljen, je treba nastavitve časa ponastaviti.
  1. način: povežite hranilnik z aplikacijo. Ko je povezava vzpostavljena, bo hranilnik samodejno sinhroniziral čas telefona.
  2. način: Če hranilnik ni povezan z aplikacijo, lahko nastavite čas na glavnem vmesniku.
2. Nikoli ne odlagajte drugih drobnarij na vrh hranilnik.
3. Ta hranilnik je za suho in mokro hrano.
4. Podnožje hranilnika je strogo prepovedano potopiti v tekočino.
5. Če hranilnika ne uporabljate 5 minut, bo samodejno izklopil zaslon za varčevanje z energijo.
6. Hrane nikoli ne polnite čez rob predela pladnja, da preprečite okvaro.
7. Ko hranilnik opozori na nizko baterijo, pravočasno zamenjajte baterijo. Če naprave nekaj časa ne boste uporabljali, priporočamo, da odstranite baterije.
8. Prosimo, da napajalni kabel pokrijete ali dobro organizirate, da preprečite zvečenje hišnih ljubljencev.
9. Ta hranilnik je primeren za mačke in majhne pse.

## 08 / Garancijski pogoji

---

V garancijskem obdobju, če izdelek odpove brez napake uporabnika, ga popravijo na stroške Petoneerja. Garancija ne krije okvare izdelka v spodnjih primerih:

- 1). Namerna poškodba izdelka s strani uporabnika ali tretje osebe.
- 2). Nedelovanje ali vzdrževanje izdelka po navodilih (QIG) Vodnika za hitro namestitvev.
- 3). Odpoved zaradi naravne obrabe, vključno s praskami, korozijo, oksidacijo in rjavenjem, vendar ne omejeno nanje.
- 4). Neuspeh zaradi nepooblaščenega popravila izdelka, vključno z, vendar ne omejeno na poskuse popravila ali modifikacije uporabnikov ali tretjih oseb.

Vse slike, prikazane v priročniku, so samo za ilustracijo.  
Dejanski izdelek se lahko razlikuje zaradi izboljšave izdelka.