

PETKIT™

NAVODILA ZA UPORABO

PETKIT YUMSHARE SOLO S KAMERO PAMETNI
HRANILNIK ZA HIŠNE ŽIVALCE

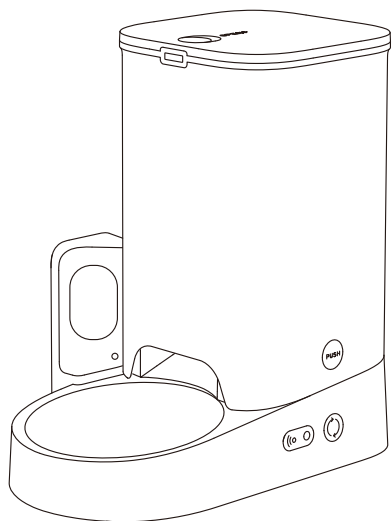

Prosimo, da pred uporabo izdelka natančno preberete uporabniški priročnik in ga pravilno shranite.

V1.0-2023.11

KAZALO

| | |
|-----------------------------------|----|
| SEZNAM IZDELKOV | 3 |
| OPIS IZDELKA | 4 |
| MONTAŽA IZDELKA | 5 |
| KAKO UPORABITI | 7 |
| OPIS FUNKCIJ APLIKACIJE | 12 |
| ČIŠČENJE IN VZDRŽEVANJE | 25 |
| VIDEO VODNIK | 27 |
| OSNOVNE SPECIFIKACIJE | 27 |
| SPOROČILO NAŠIM CENJENIM STRANKAM | 28 |
| NAVODILA ZA VARNOST UPORABNIKA | 28 |

01 SEZNAM IZDELKOV

* Pred namestitvijo in uporabo potrdite, da so naslednji dodatki popolni.
(Baterije ali izvijači niso priloženi in jih je treba kupiti posebej)

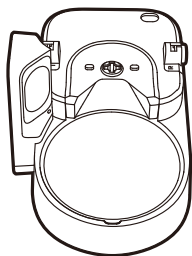

Glavna enota

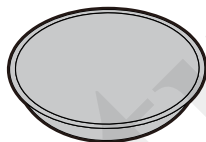

Posoda za hrano

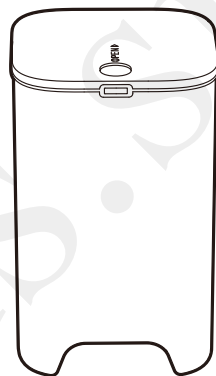

Lijak

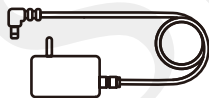

Adapter

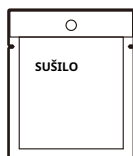

Sušilno sredstvo



Navodila za uporabo

* Opomba: da bi zagotovili boljšo uporabniško izkušnjo, bomo občasno izvajali izboljšave izdelkov. Slike izdelkov so prikazane samo za ilustracijo. Dejanski izdelek se lahko razlikuje od slike na škatli. Za morebitna neskladja si oglejte dejanski izdelek.

02 OPIS IZDELKA

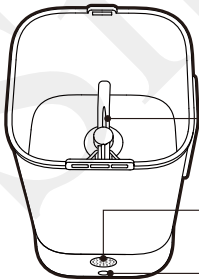
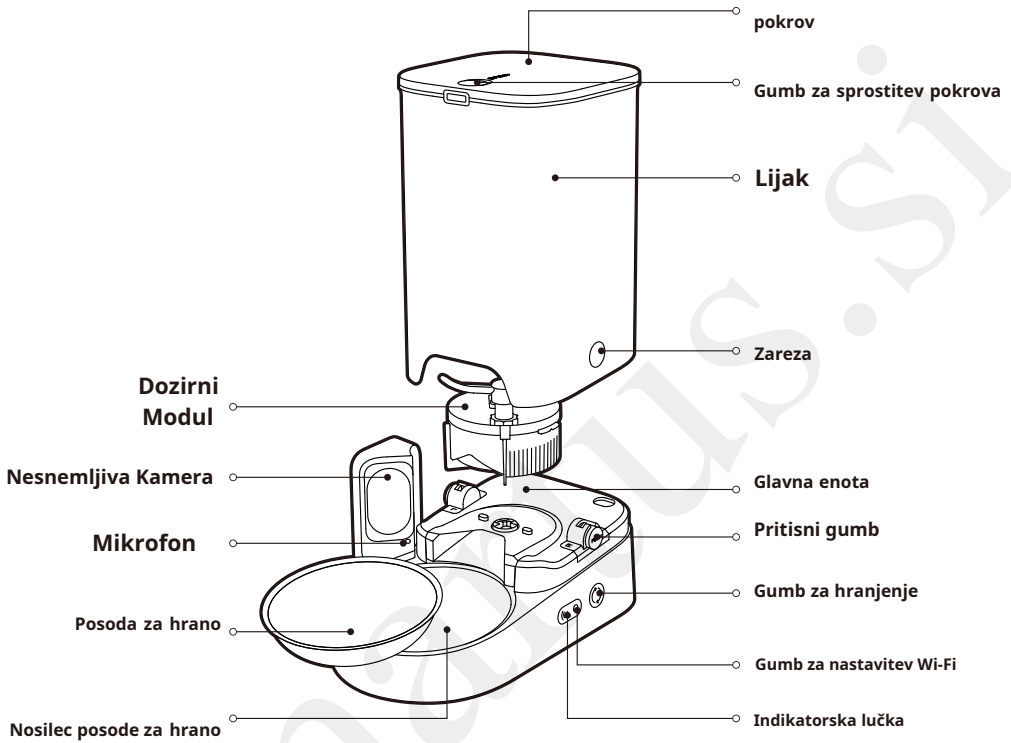

Zadnji del
glavna enota

Prekat z sušilnim sredstvom

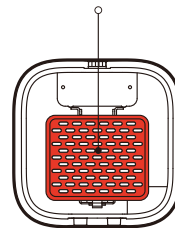

Notranjost od
pokrov

03 MONTAŽA IZDELKA

3.1 Namestitev glavne enote

- ① Glavno enoto postavite na ravna tla ali mizo.
- ② Lijak poravnajte zarezne na obeh straneh z gumbom PUSH na glavni enoti in ga postavite navpično navzdol.
- ③ Pritisnite in držite gumb PUSH, dokler se popolnoma ne zataknejo v zarez.
- ④ Posodo za hrano postavite v držalo za posodo za hrano.

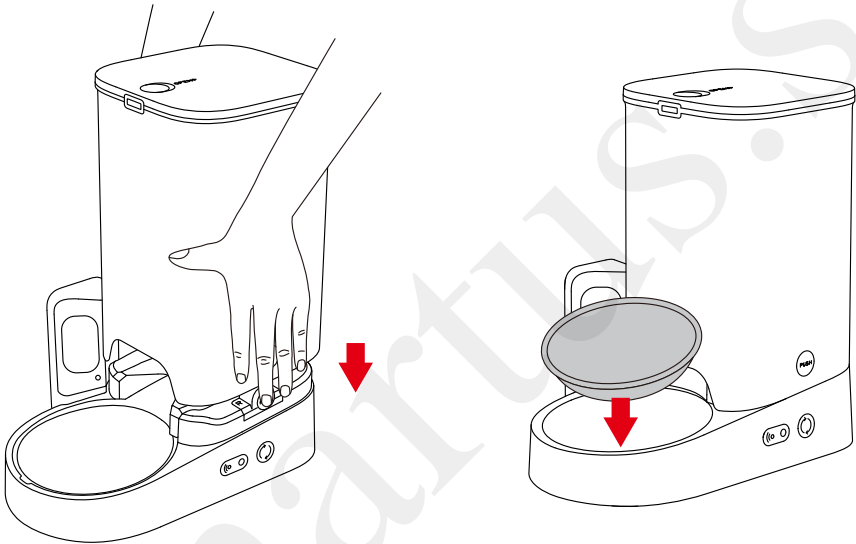

3.2 Priklučitev napajalnika

Izvlcite napajalni kabel in ga priklopite na napajalni vhod na zadnji strani.

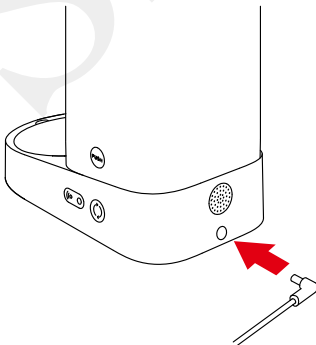

3.3 Namestitev rezervnih baterij

- ① Odvijte vijak in odstranite pokrov baterije.
- ② Vzemite 5 AAA baterij in jih postavite v prostor za baterije. (Bodite pozorni na usmeritev pozitivnega in negativnega konca)
- ③ Ponovno namestite pokrov baterije in privijte vijak. Izberite, ali želite namestiti baterije glede na osebne dejanske potrebe uporabe. (Baterije je treba kupiti posebej, uporabljati pa je mogoče samo alkalne baterije)

*** Opomba: Ko je baterija skoraj prazna, pravočasno zamenjajte baterije. Preverite in zamenjajte baterije, preden napravo pustite nenadzorovano dlje časa.**

Spodnji del
glavna enota

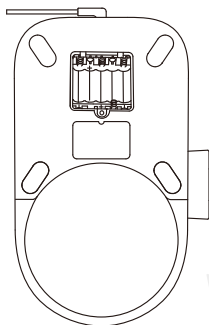

AAA alkalno
baterije *5



3.4 Namestitev sušilnega sredstva

- ① Pritisnite gumb za sprostitev pokrova v desno, kot je prikazano na sliki, in ga dvignite, da odstranite pokrov.
- ② Odprite predal za sušilno sredstvo, vanj vstavite sušilno sredstvo in zaprite predal za sušilno sredstvo.

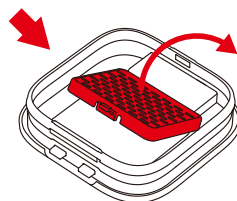
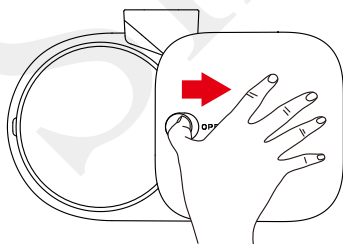

04 KAKO UPORABITI

4.1 Dodajanje hrane za hišne živali

① Odprite pokrov, da dodate hrano za hišne živali in ne prekažite črte MAX.

* Priporočena velikost zrnca suhe hrane ≤ 12 mm (0,47 palca) Priporočena velikost zmrznjene hrane z zmrzovanjem ≤ 9 mm (0,35 palca)

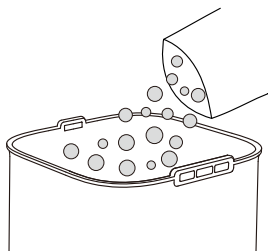

② Pokrov pokrova: zadnjo stran pokrova vstavite v dve luknji nad lijakom.

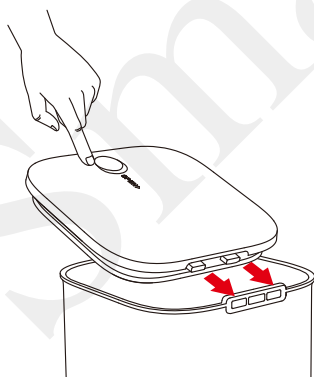

4.2 Indikatorska lučka

Indikatorsko lučko lahko vklopite/izklopite v aplikaciji. Indikatorska lučka ne sveti v baterijskem načinu.

| Indikator lučka | Stanje |
|----------------------------------|------------------------------------------------|
| Bela luč utripa počasi | Naprava ni povezana z Wi-Fi |
| Bela luč hitro utripa | Naprava se povezuje z Wi-Fi |
| Bela luč je nenehno vklopljena | Naprava je povezana z Wi-Fi (kamera ne deluje) |
| Zelena luč je nenehno vklopljena | Naprava je povezana z Wi-Fi (kamera deluje) |

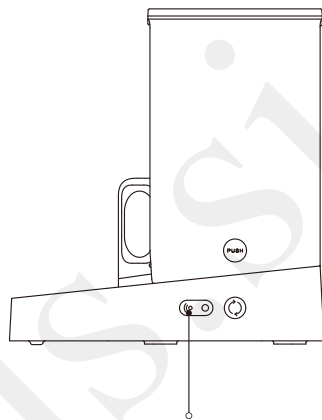

Indikatorska lučka

4.3 Ročno hranjenje

Za doziranje hrane držite gumb za hranjenje. Spustite gumb, da prenehate točiti hrano.

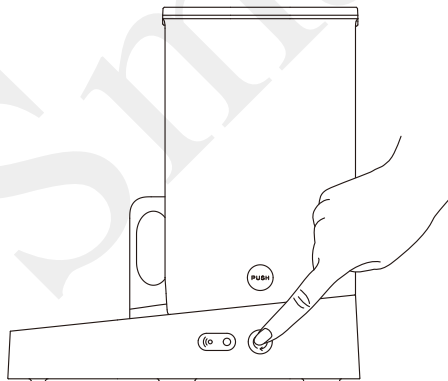

4.4 Vezava in aktivacija aplikacije

① Prenesite in namestite aplikacijo PETKIT:

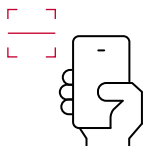

Prenesite aplikacijo PETKIT iz App Store ali Android Stores

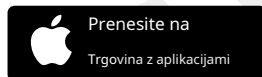

② Dodajte napravo

Odprite aplikacijo PETKIT in vstopite na njeno domačo stran; kliknite »+« v zgornjem desnem kotu strani, da izberete in dodate »PETKIT YUMSHARE SOLO S KAMERO«.

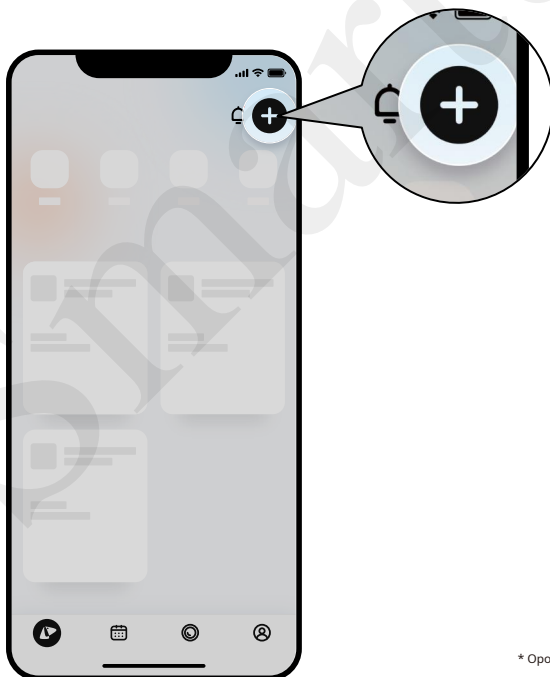

* Opomba: Za zagotavljanje najboljše možne uporabniške izkušnje in funkcionalne optimizacije bo vdelana programska oprema izdelka neredno nadgrajena. Prosimo, upoštevajte dejanske situacije in nemudoma nadgradite vdelano programsko opremo prek aplikacije PETKIT.

③ Začni povezavo

V zagonskem stanju dolgo pritisnite gumb za nastavev Wi-Fi za 5 sekund, dokler indikatorna lučka na napravi ne začne hitro utripati; kliknite Naprej, da konfigurirate Wi-Fi in aplikacija se bo začela povezovati z napravo. Počakajte, da aplikacija prikaže konfiguracijo uspešnega.

*** Ta izdelek podpira 2,4 GHz Wi-Fi, ne pa tudi 5 GHz. Prepričajte se, da ste pri povezovanju naprave z internetom vklopili pas 2.4.**

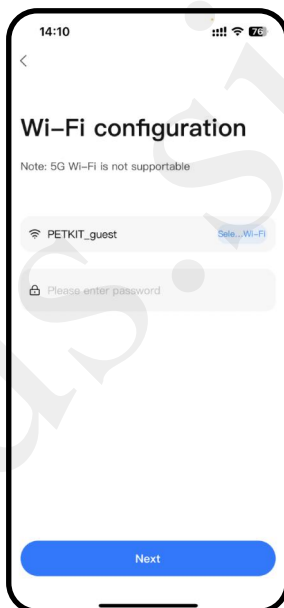
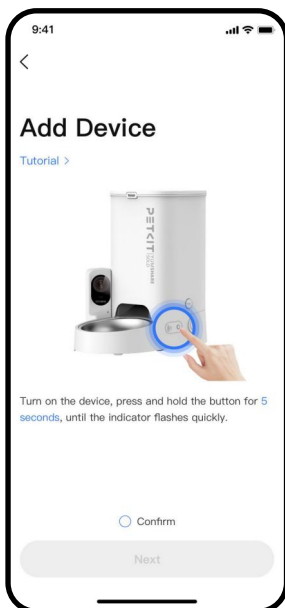

* Opomba: Za zagotavljanje najboljše možne uporabniške izkušnje in funkcionalne optimizacije bo vdelana programska oprema izdelka neredno nadgrajena. Prosimo, upoštevajte določene situacije in nemudoma nadgradite vdelano programsko opremo prek aplikacije PETKIT.

④ Preberite navodila za u porabo

Ko se naprava prvič uspešno poveže z aplikacijo PETKIT, vas prosimo, da za zagotovitev varnosti hišnih ljubljencev in pravilne uporabe izdelka natančno preberete navodila za uporabo in pravilno uporabite izdelek v skladu z navodili.



* Opomba: Za zagotavljanje najboljše možne uporabniške izkušnje in funkcionalne optimizacije bo vdelana programska oprema izdelka neredno nadgrajena. Prosimo, upoštevajte dejanske situacije in nemudoma nadgradite vdelano programsko opremo prek aplikacije PETKIT.

05 OPIS APL FUNKCIJE

5.1 Domača stran naprave

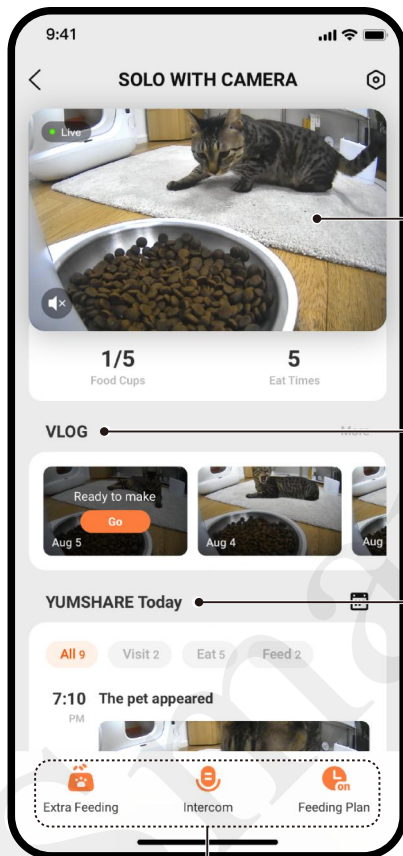

① Video v realnem času

Oglejte si status vašega ljubljčenčka v realnem času.

② VLOG

Kliknite **podij**, in sistem bo samodejno ustvari vloge vašega ljubljčenčka. V tem razdelku so prikazani videoposnetki do zadnjih 7 dni.

③ YUMSHARE danes (časovnica)

Zajeti posnetki so kategorizirani kot obisk, jedo in hranjenje z algoritmom AI. Za več podrobnosti lahko kliknete katerega koli od njih.

*** Če niste naročeni na PETKIT Care+ Cloud Service, si lahko ogledate samo slike. Naročite se na storitev, če želite funkcije, kot so predvajanje celotnih posnetkov, trenutkov in pospešeno predvajanje. Za posebna pravila glejte pogodbo o storitvi PETKIT Care+.**

④ Funkcijske tipke

* Opomba: Za zagotavljanje najboljše možne uporabniške i zkušnje in funkcionalne optimizacije bo vdelana programska oprema izdelka neredno nadgrajena. Prosimo, upoštevajte dejanske situacije in nemudoma nadgradite vdelano programsko opremo prek aplikacije PETKIT.

④ Opis funkcijskih tipk



Dodatno hranjenje

Kliknite za takojšnjo razdelitev hrane za svoje hišne ljubljence. (Podprt je daljinski upravljalnik.)

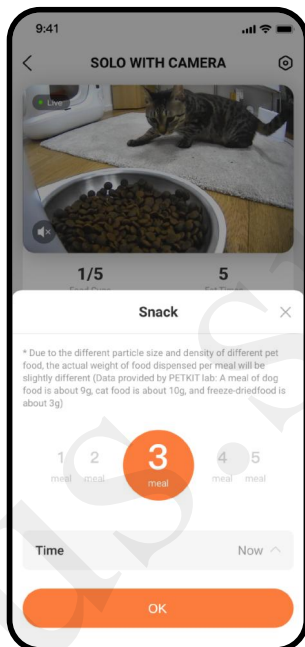

Domofon

Dolgo pritisnite "Intercom" in podajalnik bo istočasno predvajal, kar ste rekli, tako da boste imeli dialoge z vašimi ljubljenci v realnem času.



Vaš glas se sliši samo med predvajanjem videoposnetkov. (Prek aplikacije morate najprej vklopiti mikrofona.)

* Opomba: Za zagotavljanje najboljše možne uporabniške izkušnje in funkcionalne optimizacije bo vdelana programska oprema izdelka neredno nadgrajena. Prosimo, upoštevajte dejanske situacije in neredoma nadgradite vdelano programsko opremo prek aplikacije PETKIT.

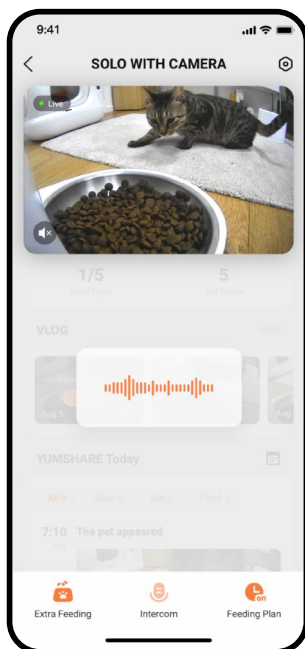



Načrti hranjenja

Nastavite čas hranjenja in porcije, da zagotovite pravočasno hranjenje vašega ljubljence.

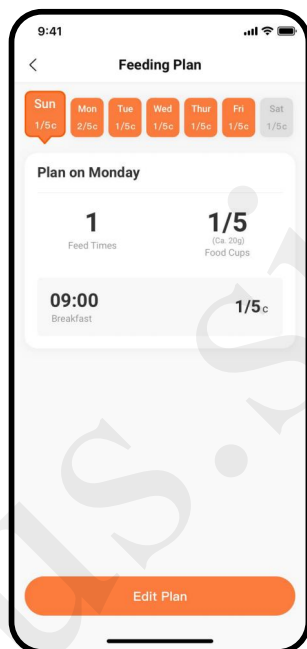

* Opomba: Za zagotavljanje najboljše možne u porabniške izkušnje in funkcionalne optimizacije b o vdelana programska oprema izdelka neredno nadgrajena. Prosimo, upoštevajte dejanske s itacije in nemudoma nadgradite vdelano p rogramsko opremo prek aplikacije PETKIT.

5.2 Trije načini predvajanja videoposnetkov

Ko se naročite na storitev v oblaku PETKIT Care+, kliknite časovnico na domači strani naprave, da predvajate celotne posnetke, označite z možnostmi pospeševanja.

① Označite predvajanje

Predogledate si lahko 4-sekundne videoposnetke, ki so pospešeni, tako da jih kliknete na časovnici.

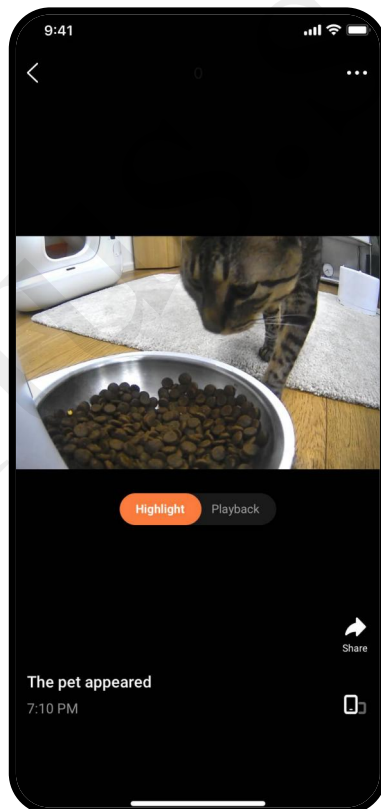
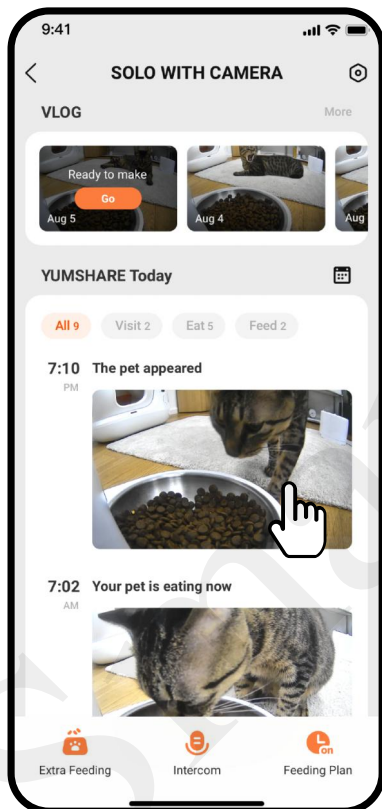

* Opomba: Za zagotavljanje najboljše možne uporabniške izkušnje in funkcionalne optimizacije b o vdelana programska oprema izdelka neredno nadgrajena. Prosimo, upoštevajte dejanske situacije in nemudoma nadgradite vdelano programsko opremo prek aplikacije PETKIT.

② Celotno predvajanje posnetkov

Preklopite oznako na »Predvajanje«, da si ogledate celotne videoposnetke.

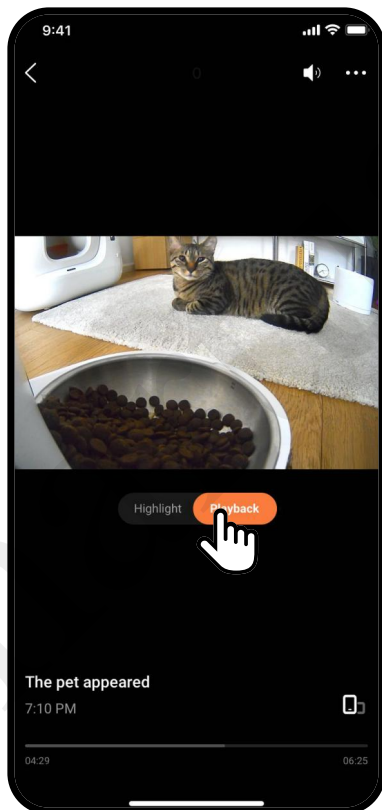

* Opomba: Za zagotavljanje najboljše možne uporabniške izkušnje in funkcionalne optimizacije bomo vdelana programska oprema izdelka neredno nadgrajena. Prosim, upoštevajte dejanske situacije in nemudoma nadgradite vdelano programsko opremo prek aplikacije PETKIT.

③ Pospešitev predvajanja

Pri predvajanju celotnih video posnetkov kliknite »...« v zgornjem desnem kotu, da izberete želeno hitrost, ali dolgo pritisnete na sredino video okvirja, da neposredno preklopite na 2x predvajanje.

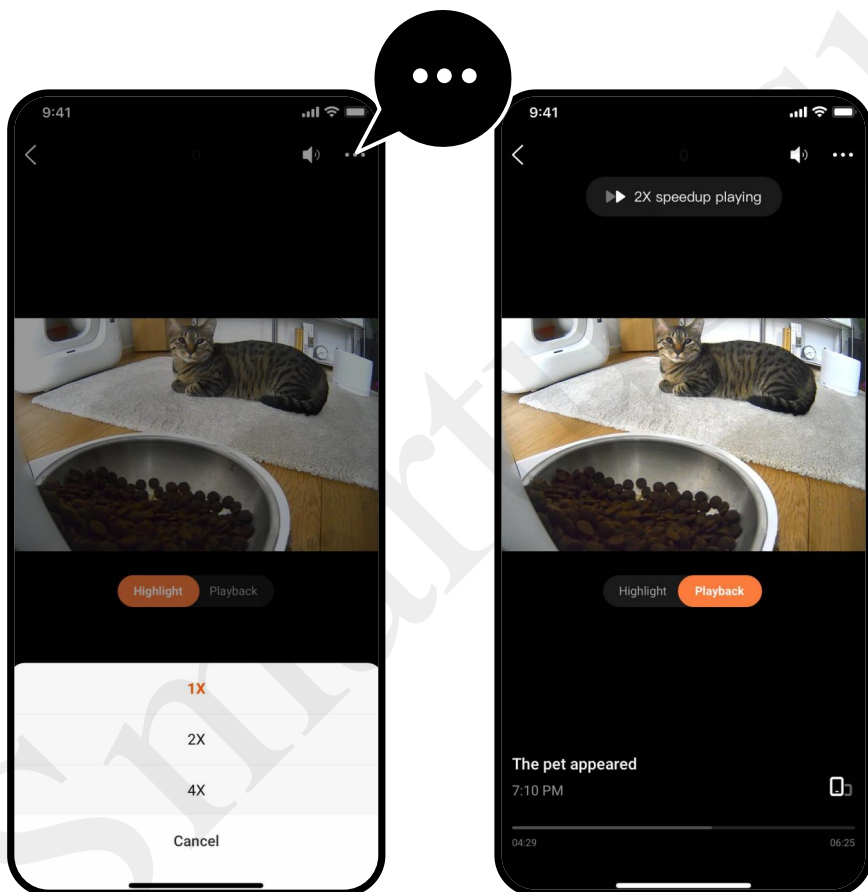

* Opomba: Za zagotavljanje najboljše možne u porabniške izkušnje in funkcionalne optimizacije b o vdelana programska oprema izdelka neredno nadgrajena. Prosimo, upoštevajte dejanske situacije in nemudoma nadgradite vdelano programsko opremo prek aplikacije PETKIT.

5.3 Brisanje video posnetkov

Imate pravico izbrisati kateri koli videoposnetek.

① 1. način: izbrišite videoposnetke na časovnici;

② 2. način: Brisanje videoposnetkov v VLOGU. K liknite videoposnetek, ki ga želite odstraniti, s premenite njegovo oznako predvajanja na »Polno« in kliknite »...« v gornjem desnem kotu, da izbrišete video.

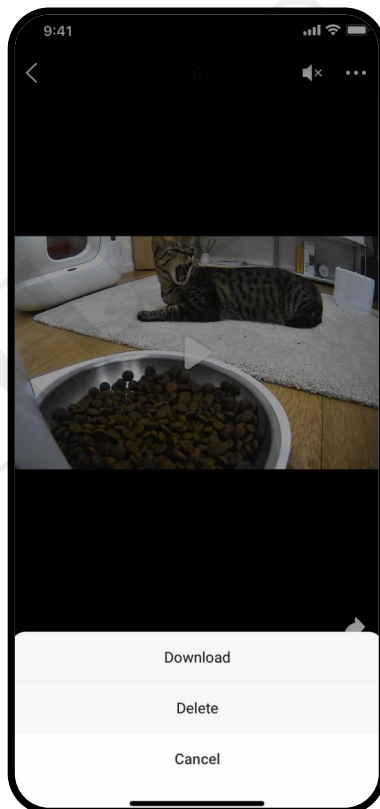
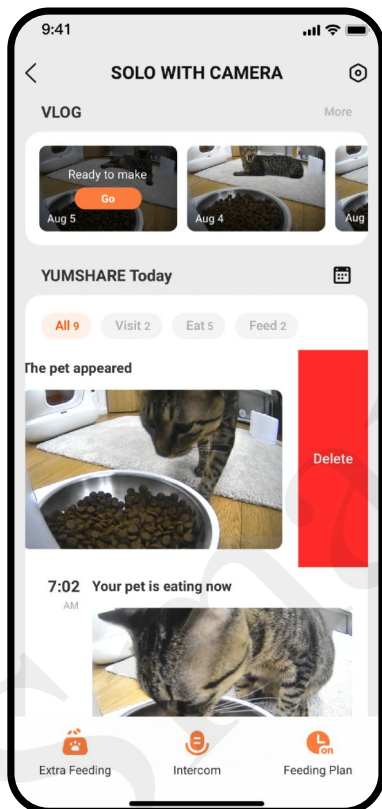

* Opomba: Za zagotavljanje najboljše možne u porabniške izkušnje in funkcionalne optimizacije b o vdelana programska oprema izdelka neredno nadgrajena. Prosimo, upoštevajte dejanske situacije in nemudoma nadgradite vdelano programsko opremo prek aplikacije PETKIT.

5.4 Varstvo zasebnosti

① Dovoljenja za kamero: imate pravico vklopiti kamero ali po potrebi



Če je izklopljen, video posnetkov ni mogoče zajeti.

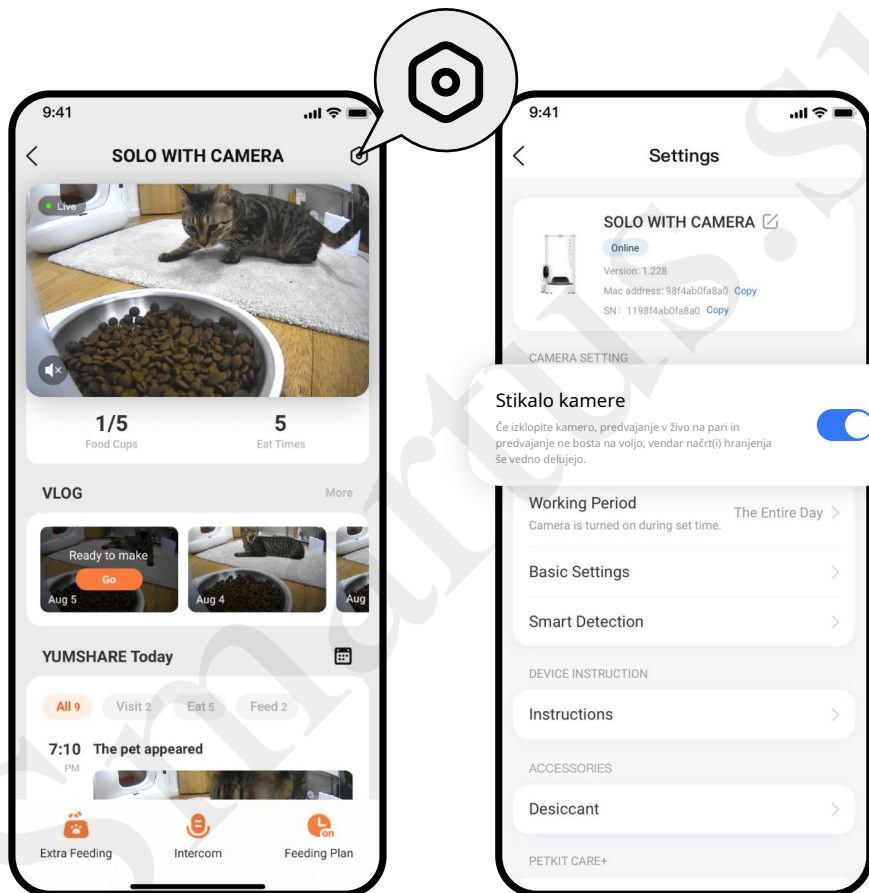

* Opomba: Za zagotavljanje najboljše možne u porabniške izkušnje in funkcionalne optimizacije b o vdelana programska oprema izdelka neredno nadgrajena. Prosimo, upoštevajte dejanske situacije in nemudoma nadgradite vdelano programsko opremo prek aplikacije PETKIT.

(1) Prilagodite časovna obdobja zaznavanja kamere
Prilagodite lahko časovne intervale za vklop kamere, poleg tega pa se kamera samodejno izklopi.

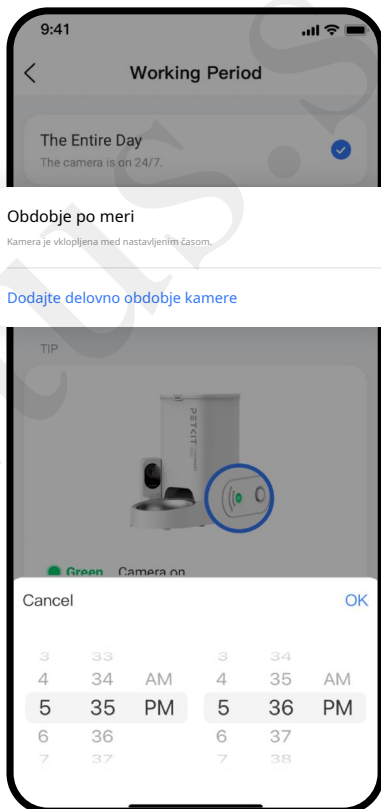
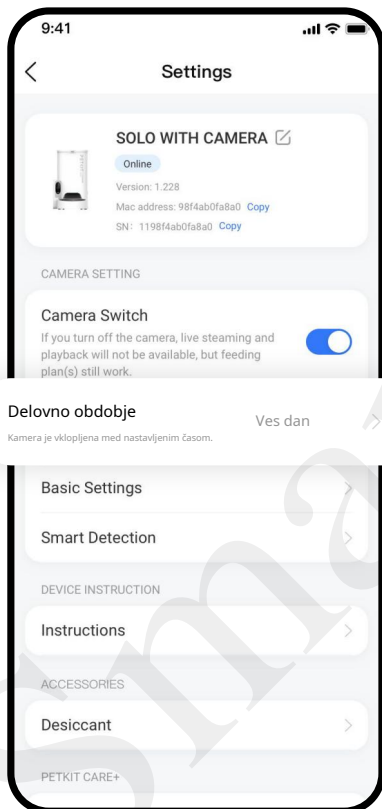

* Opomba: Za zagotavljanje najboljše možne uporabniške izkušnje in funkcionalne optimizacije bo vdelana programska oprema pred izdajo izdelka neredno nadgrajena. Prosimo, upoštevajte dejanske situacije in nemudoma nadgradite vdelano programsko opremo prek aplikacije PETKIT.

(2) Stanje indikatorne lučke
Ko je kamera vklopljena, lučka sveti zeleno; ko je o , je svetloba bela.

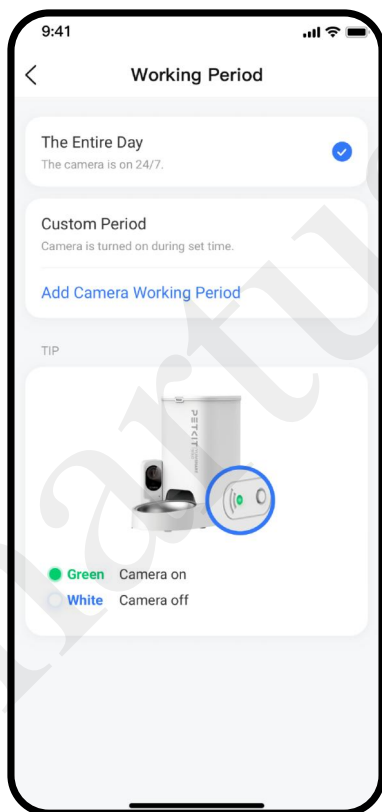

* Opomba: Za zagotavljanje najboljše možne uporabniške izkušnje in funkcionalne optimizacije bo vdelana programska oprema izdelka neredno nadgrajena. Prosimo, upoštevajte dejanske situacije in nemudoma nadgradite vdelano programsko opremo prek aplikacije PETKIT.

② Dovoljenja za mikrofonski

Po potrebi imate pravico vklopiti ali izklopiti mikrofonski.



Če je izklopljen, ni zvoka za noben video posnetek.

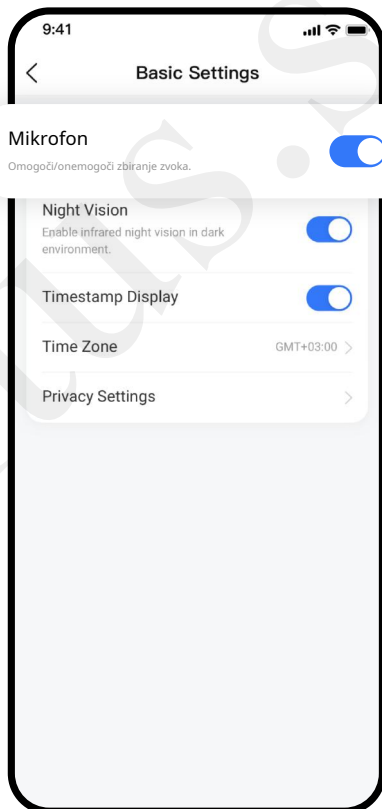
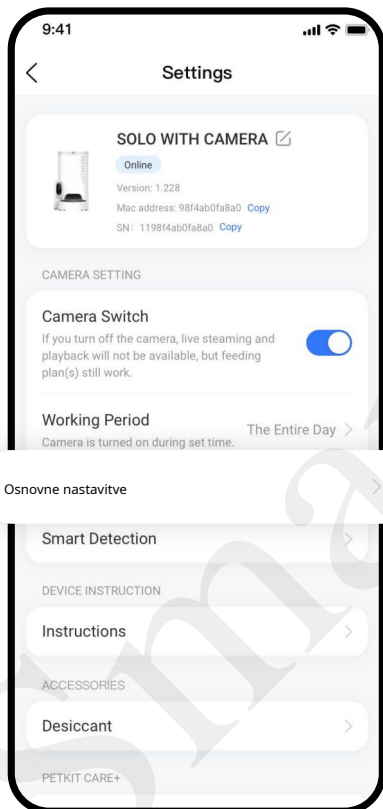

* Opomba: Za zagotavljanje najboljše možne uporabniške izkušnje in funkcionalne optimizacije bo vdelana programska oprema izdelka neredno nadgrajena. Prosimo, upoštevajte dejanske situacije in nemudoma nadgradite vdelano programsko opremo prek aplikacije PETKIT.

③ Zaščita zasebnosti okvirja v realnem času

Ko je ta funkcija vklopljena, bo vsak video okvir v realnem času zamegljen zaradi zaščite vaše zasebnosti, ko odprete domačo stran naprave.

V realnem času
zasebnost okvirja

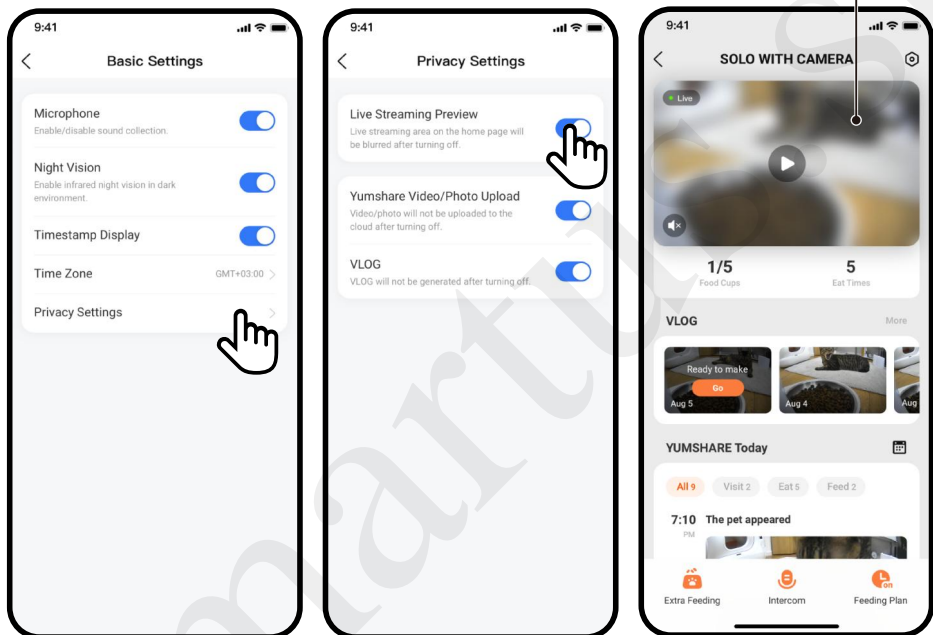

* Opomba: Za zagotavljanje najboljše možne uporabniške izkušnje in funkcionalne optimizacije bo vdelana programska oprema izdelka neredno nadgrajena. Prosimo, upoštevajte dejanske situacije in nemudoma nadgradite vdelano programsko opremo prek aplikacije PETKIT.

5.5 Dodatne opombe

① Ciklični videoposnetki, shranjeni v oblaku

Vsebina predvajanja temelji na časovno omejenem cikličnem shranjevanju, podatki zunaj časovne omejitve pa se periodično brišejo. Vse videoposnetke je mogoče prenesti in si jih ogledati v lokalnih albumih in albumih aplikacij v telefonu. (npr. 7-dnevna video zanka pomeni, da bodo videoposnetki ali slike, shranjeni v zadnjih 7 dneh, ohranjeni, razen današnjih, medtem pa bo vsebina dneva pred zadnjimi 7 dnevi samodejno izbrisana.)

② Storitev v oblaku PETKIT Care+

Prek aplikacije lahko kupite storitev za vsak podajalnik s kamero in uživajte v storitvah, kot so zaznavanje hišnih ljubljencev, predvajanje videa v polni visoki ločljivosti, shranjenega v oblaku, in trenutki visoke ločljivosti, ki so predmet dejanskega opisa. Podprtih je več nakupov storitve. PETKIT sta vam zagotovi nadgradnjo ali razširitev storitve glede na lastnosti kupljene storitve. Storitve v oblaku je dovoljeno prenesti na drugo napravo enkrat letno. Upoštevajte, da je storitev v oblaku virtualni izdelek, tako da po nakupu ni mogoče povrniti denarja.



Kliknite, če želite preveriti elemente pogodbe o storitvah v oblaku PETKIT Care+.

06 ČIŠČENJE IN VZDRŽEVANJE

- ① Odprite pokrov, da odstranite sušilno sredstvo, in nato odstranite posodo s hrano.

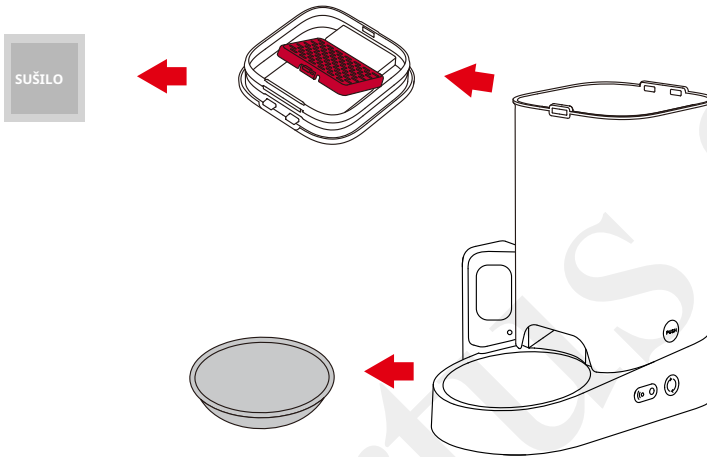

- ② S srednjimi prsti držite gumba PUSH na obeh straneh glavne enote in jo istočasno dvignite, da odstranite koš.

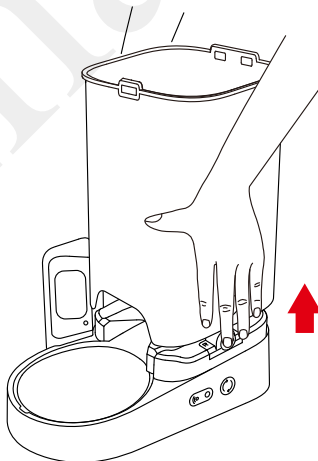

③ Izvlecite lopatice za točenje hrane v lijaku.



④ Zavrtite v smeri urinega kazalca, da odstranite pokrov rotorja in odstranite rotor.

**Spodnji del
posoda**

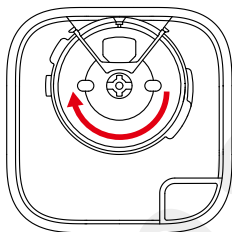

Zavrtite v smeri urinega kazalca

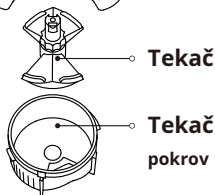

⑤ Po vrsti očistite lijak, lopatice, pokrov rotorja, rotor, zgornji pokrov in posodo za hrano. Priporočljivo je, da dodate ustrezno količino detergenta in dobro izperete.

⑥ Po čiščenju počakajte, da se vsi deli popolnoma posušijo, in jih po vrsti namestite nazaj.

(*Za podrobne korake čiščenja in vzdrževanja si oglejte ustrezni video.)



Za čiščenje notranjosti lijaka ne pozabite uporabiti gobe ali podobne krpe, ne uporabljajte čistilnih orodij iz trdih materialov, da ne popraskate plastičnih delov in ne ogrozite normalnega delovanja senzorja. Glavne enote ni mogoče potopiti ali namakati v vodi, lahko jo obrišete z vlažnim robčkom.

07 VIDEO VODNIK

7.1 Videoposnetek namestitve in uporabe

Kopirajte URL videoposnetka in ga odprite v brskalniku, da si ogledate video.

<https://youtu.be/TWpWSRLi6fg>

7.2 Videoposnetek čiščenja in vzdrževanja

Kopirajte URL videoposnetka in ga odprite v brskalniku, da si ogledate video.

<https://youtu.be/Rfj6vm6sF40>

08 OSNOVNE SPECIFIKACIJE

| | |
|--------------------|------------------------------------------------------------------|
| ime izdelka | PETKIT YUMSHARE SOLO S KAMERO PAMETNI HRANILNIK ZA HIŠNE ŽIVALCE |
| Koda izdelka | P571 |
| Dimenzije izdelka | 316*186*296mm (12,4*7,3*11,7in) |
| Zmogljivost | 3L |
| Nazivni vhod | 6V=== 2A |
| Nazivna moč | 4W |
| Brezžična povezava | Wifi |
| Področje uporabe | mačke in psi majhnih pasem |

10 SPOROČILO NAŠIM CENJENIM STRANKAM

- Zahvaljujemo se vam, da ste se odločili za nakup PETKIT YUMSHARE SOLO S KAMERO PAMETNI HRANILNIK ZA HIŠNE ŽIVALCE.
- Pred uporabo izdelka natančno preberite uporabniški priročnik. Z nastavitvijo in uporabo tega izdelka potrjujete, da ste že prebrali in sprejeli spodaj navedene varnostne smernice.
- Nismo odgovorni in ne prevzemamo odgovornosti za morebitne nesreče ali poškodbe, ki so posledica nepravilne uporabe tega izdelka.
- pridrži je pravico do razlage in revizije.

11

PETKIT NAVODILA ZA VARNOST UPORABNIKA

- * **Neupoštevanje spodaj opisanih varnostnih navodil lahko povzroči okvaro izdelka ali druge nepredvidene nesreče.**
- Namestite in uporabljajte izdelek, kot je opisano v uporabniškem priročniku.
- Fotoaparata ne poskušajte razstaviti na silo.
- Kamere ne praskajte in ne polirajte z ostrimi predmeti.
- Samo za uporabo v zaprtih prostorih. Izdelka ne izpostavljajte dlje časa neposredno sončni svetlobi. Ne postavljajte ga v bližino odprtega ognja.
- Upoštevajte, da ta izdelek deluje na varni nizki napetosti, vendar lahko hišni ljubljenci, ki žvečijo žice, vseeno predstavljajo tveganje za uhajanje električnega toka. Priporočamo, da sprejmete ukrepe za preprečitev tega, kot je zavarovanje in skrivanje napajalnega kabla med uporabo izdelka. Če opazite, da vaši hišni ljubljenci žvečijo vrvico, jih nemudoma ustavite.
- Uporabite originalni adapter, sicer lahko poškodujete napravo ali ogrozite varnost.
- Prepričajte se, da je naprava postavljena na ravno površino. Naprave ne prevračajte, sicer morda ne bo delovala pravilno.
- Po posodo za shranjevanje hrane ne odvrzite vseh predmetov, razen suhe hrane za hišne živali, sicer naprava ne bo pravilno delovala in lahko celo ogrozi varnost hišnega ljubljčka.
- Da preprečite, da bi vaš ljubljček prevrnil to napravo, priporočamo, da jo postavite v kot ali ob steno.
- Da preprečite, da bi naprava padla in poškodovala hišnega ljubljčka ali poškodovala lastnino, te naprave ne postavljajte na dvignjeno mesto.
- Glavne enote izdelka ni dovoljeno namakati ali potopiti v vodo, stroja pa ne smete uporabljati v vlažnem okolju.
- Če želite prenehati uporabljati napravo, odstranite baterijo in odklopite napajalnik ter očistite in posušite napravo, preden jo shranite.
- Pred premikanjem naprave izključite napajalni kabel.
- Otroci naj ta izdelek uporabljajo pod nadzorom odraslih.
- Popravila je treba izvajati pod vodstvom strokovnjaka, da se izognete varnostnim nevarnostim.
- Če morate iti ven, preverite baterijo v prostoru za baterije, da se prepričate, ali je baterija dovolj napolnjena (ta naprava lahko uporablja samo alkalne baterije).

Odstranjevanje

Evropska direktiva 2012 / 19 / CE o odpadni električni in elektronski opremi (WEEE) zahteva, da se stari gospodinjiski električni aparati ne smejo odvreči med običajne nesortirane komunalne odpadke. Stare naprave je treba zbirati ločeno, da se optimizira predelava in recikliranje materialov, ki jih vsebujejo, ter zmanjša vpliv na zdravje ljudi in okolje. Simbol prečrtanega smetnjaka na kolesih na izdelku vas opominja na vašo obveznost, da morate aparat, ko ga zavrzete, ločeno zbirati. Potrošniki naj se za informacije o pravilnem odstranjevanju njihove stare naprave obrnejo na lokalne oblasti ali prodajalca.

Ta naprava je skladna s 15. delom pravil FCC. Delovanje je odvisno od naslednjih dveh pogojev: (1) Ta naprava ne sme povzročati škodljivih motenj in;
(2) ta naprava mora sprejeti vse prejete motnje, vključno z motnjami, ki lahko povzročijo neželeno delovanje.

Opozorilo FCC:

Vse spremembe ali modifikacije, ki jih ni izrecno odobrila stranka, odgovorna za skladnost, lahko razveljavijo uporabnikovo pooblastilo za uporabo opreme.

Opomba: Ta oprema je bila preizkušena in ugotovljeno je bilo, da je v skladu z omejitvami za digitalne naprave razreda B, v skladu s 15. delom pravil FCC. Te omejitve so zasnovane tako, da zagotavljajo razumno zaščito pred škodljivimi motnjami v stanovanjski namestitvi. Ta oprema ustvarja in lahko oddaja radiofrekvenčno energijo ter lahko povzroči škodljive motnje radijskih komunikacij, če ni nameščena in uporabljena v skladu z navodili. Vendar ni nobenega zagotovila, da do motenj ne bo prišlo pri določeni namestitvi. Če ta oprema povzroča škodljive motnje pri radijskem ali televizijskem sprejemu, kar lahko ugotovite tako, da opremo izklopite in vklopite, uporabnika spodbujamo, da poskusi motnjo odpraviti z enim ali več od naslednjih ukrepov:

- Spremenite ali premaknite sprejemno anteno.

- Povečajte razdaljo med opremo in sprejemnikom.

- Priključite opremo v vtičnico na tokokrogu, ki ni povezan s tistim, na katerega je priključen sprejemnik.

- Za pomoč se posvetujte s prodajalcem ali izkušenim radijskim/TV tehnikom.

Ocenjeno je bilo, da naprava izpolnjuje splošne zahteve glede izpostavljenosti RF.

Ta oprema je v skladu z omejitvami FCC za izpostavljenost sevanju, ki so določene za nenadzorovano okolje. To opremo je treba namestiti in uporabljati z najmanjšo razdaljo 20 cm med radiatorjem in vašim telesom.

Opozorilo IC

Ta naprava je skladna s standardom (-i) RSS Industry Canada, ki ne zahteva licence. Delovanje je odvisno od naslednjih dveh pogojev:

(1) Ta naprava ne sme povzročati motenj in

(2) Ta naprava mora sprejeti vse motnje, vključno z motnjami, ki lahko povzročijo neželeno delovanje naprave.