

# UWANT

## UWANT B200 Globinski Sesalnik s Paro

### Uporabniški priročnik

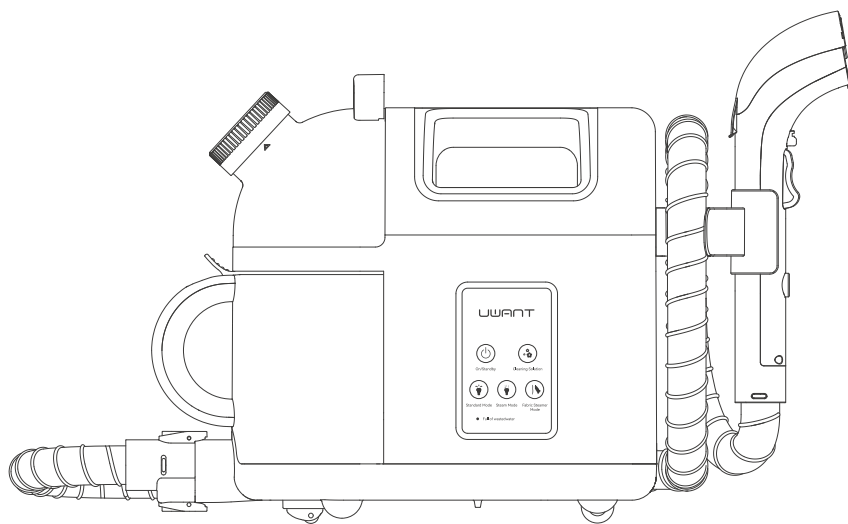

Preberite ta priročnik pred uporabo in ga pravilno shranjujte.

## Spoštovani uporabnik,

Cenimo vašo uporabo globinskega sesalnika UWANT B200. Ta priročnik je namenjen modelu B200 in tukaj opisana vsebina je samo za vašo referenco za uporabo in vzdrževanje. Za nadaljnje informacije se obrnite na oddelek za pomoč strankam.

## Vsebina

Predstavitev izdelka .....	02
Predstavitev izdelka .....	04
Namestitev in uporaba .....	06
Čiščenje in vzdrževanje .....	09
Odpravjanje napak .....	13
Shematski diagram vezja .....	13
Specifikacije izdelka .....	14
Imena in vsebina nevarnih snovi .....	14

⚠ Pred uporabo tega izdelka preberite vse varnostne ukrepe. Aparat namestite v skladu s postopki v tem priročniku. Neupoštevanje navodil lahko povzroči poškodbo izdelka ali resne telesne poškodbe. Izdelek je namenjen le običajni domači uporabi in ni namenjen industrijski ali zunanji uporabi. Osnovni varnostni ukrepi, ki jih je treba upoštevati pri uporabi električne opreme, morajo vključevati naslednje:

- Izdelek ni namenjen osebam s fizičnimi, senzoričnimi ali duševnimi okvarami ali osebam brez izkušenj in/ali znanja o uporabi (vključno z otroki), razen če jih nadzoruje ali jim daje navodila oseba, odgovorna za njihovo varnost;
- Izdelka nikoli ne potaplajte v vodo ali tekočine;
- Izdelka nikoli ne uporabljajte tako, da ga zavržete;
- Ne dotikajte se vtiča ali katerega koli električno izoliranega dela izdelka z mokrimi prsti, da preprečite nevarnost električnega udara;
- Prenehajte z uporabo, če ugotovite, da je kateri koli vtič ali žica poškodovana, in pokličite naše strokovno vzdrževalno osebje, da izvede takojšnjo zamenjavo, da se izognete poškodbam;
- Dolgi lasje, ohlapna oblačila, prsti in drugi deli telesa naj ne bodo v bližini kanalov za pretok zraka in gibljivih delov izdelka. Sesalne šobe in glave ščetke za dodatno opremo nikoli ne usmerite v oči, ušesa ali ju dajajte v usta;
- Nikoli ne vstavljajte kovinskih delcev, žebeljčkov, železnih žic itd. v reže izdelka, da preprečite električni udar in poškodbe;
- Izdelek lahko razstavlja, popravlja ali spreminja samo strokovno in tehnično osebje;
- Izključite izdelek, ko ga ne uporabljate, da preprečite puščanje, požar in okvaro;
- V primeru kakršnih koli nepravilnosti izdelka med uporabo, takoj izklopite napajanje in nas pokličite za poprodajno pomoč;
- Ne pozabite očistiti vedra za umazano vodo pravočasno po uporabi, da bo prezračevalna pot neovirana, saj bo to povzročilo zmanjšano sesanje in segrevanje motorja, kar bo vplivalo na življenjsko dobo izdelka;
- Po uporabi aparat hranite na suhem mestu in rezervoarja za vodo ne polnite z vodo, saj lahko to vpliva na življenjsko dobo aparata;
- Izdelek je namenjen delnemu čiščenju tekstilnih gospodinjskih izdelkov, npr. sedežnih garnitur, vzmetnic, preprog itd. Za druge je lahko manj učinkovit;

- Med uporabo je morda treba izdelku dodati čistilno sredstvo, ki ga dobavi ali določi proizvajalec. Dodajte ga v določenem razmerju, da preprečite nastajanje velike količine pene, ki lahko prodre v motor in zmanjša življenjsko dobo;
- Nikoli ne stresajte stroja, ko deluje, da preprečite vdor odplak v motor;
- Dodajte čistilno sredstvo v določeno odprtino za vbrizgavanje; čistilnega sredstva ne dodajajte neposredno v čisto vodo, saj lahko to vpliva na življenjsko dobo kotla;
- V stroju bo ostala majhna količina vode, kar je običajno za testiranje;
- Glave ščetke nikoli ne usmerjajte proti osebi, ko uporabljate način s paro, saj lahko povzroči opekline;
- Ta aparat ni namenjen osebam (vključno z otroki) z zmanjšano fizične, senzorične ali mentalne sposobnosti ali pomanjkanje izkušenj in znanja, razen če jih je nadzorovala oseba, ki je odgovorna za njihovo varnost, ali jim je dala navodila glede uporabe naprave. Otroke je treba nadzorovati, da se zagotovi, da se ne igrajo z napravo. (Za trg zunaj EU)
- To napravo lahko uporabljajo otroci, stari 8 let in več, ter osebe z zmanjšanimi fizičnimi, senzoričnimi ali duševnimi sposobnostmi ali s pomanjkanjem izkušenj in znanja, če so pod nadzorom ali so jim poučeni o varni uporabi naprave in razumejo nevarnosti, ki so povezane s tem. Otroci se ne smejo igrati z aparatom. Čiščenja in uporabniškega vzdrževanja ne smejo izvajati otroci brez nadzora. (Za trg EU)
- Če je napajalni kabel poškodovan, ga mora zamenjati proizvajalec, njegov serviser ali podobno usposobljena oseba, da se izognete nevarnosti.
- V navodilih mora biti navedeno, da tekočina ali para ne smeta biti usmerjena proti opremi, ki vsebuje električne komponente, kot je n otranjost pečic.
- Aparat je potrebno po uporabi in pred izvajanjem vzdrževalnih del izključiti iz električnega omrežja.
  - V navodilih mora biti navedena vsebina naslednjega: pri uporabi aparata bodite previdni zaradi izpusta pare; med polnjenjem in čiščenjem izklopite aparat.
  - Tehnologijo in podatke, zajete v tem priročniku, je pridobilo podjetje UWANT ali imenovana tretja agencija za testiranje. Pridržujemo si pravico do končne razlage.

- Komponente

⚠ Slike v priročniku so samo za referenco. Glejte fizični izdelek.

Pokrov

rezervoarja za  
čisto vodo

Rezervoar za  
čisto vodo

Rezervoar za  
umazano vodo

Glavna sesalna  
odprtina

Univerzalno kolo

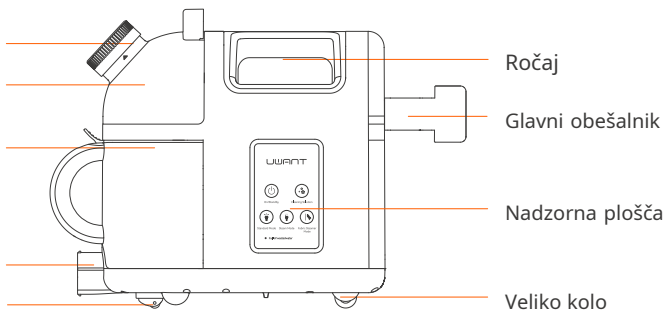

① Glavna enota

Vidno okno

Odvod vode

Cev

Vtični priključek

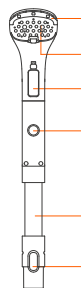
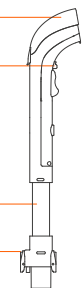

Priključek za paro

Krtača

Gumb za odtok vode

Samočistilni  
gumb

Cev

Gumb za povezavo

② Krtača za tkanine

Glavni obešalnik

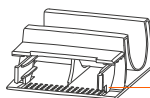
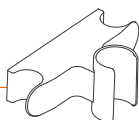

Stojalo za cev

③ Obešalnik

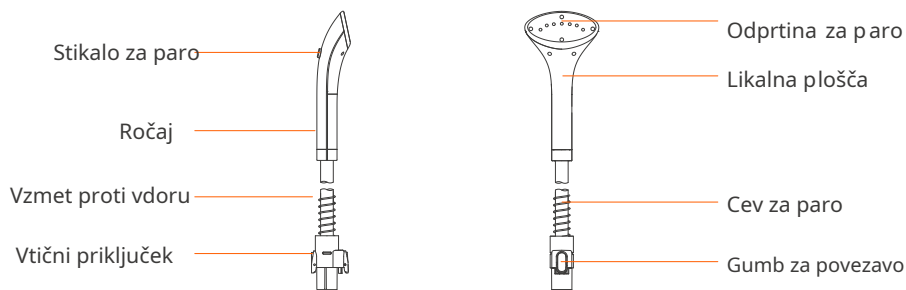

#### ④ Krtača za likanje

Vklopite in lučka za napajanje zasveti. Pritisnite tipko "ON/ Stanje pripravljenosti za vstop v standard način (za namestitev krtače za tkanine)

Standardni način (sesanje, pranje z vodo, samočiščenje)

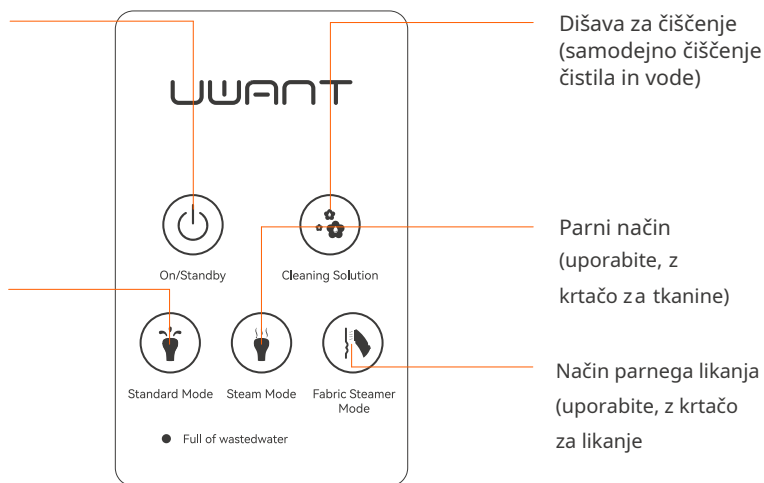

#### ⑤ Panel

Opombe:

- Lokalne madeže na vzmetnicah, sedežnih garniturah ipd. je priporočljivo očistiti z krtačo za tkanine;
- Oblačila, zavese, posteljnino in podobno je priporočljivo likati z likalno krtačo;
- Na volnenih in svilenih preprogah, usnjenih sedežnih garniturah in usnjenih plaščih, ki ne prenesejo visokih temperatur, ne uporabljajte načina pare ali obešanja;
- Pred uporabo načina pare in likanja nosite rokavice proti opeklinam
- Med uporabo nikoli ne izvlecite vtičnega konektorja;
- Če morate razstaviti vtični priključek, pritisnite gumb za izpust vode ali samočistilni gumb, da sprostite pritisk v notranjem vodnem krogu, nato pritisnite gumb za priključek, da izvlečete vtični priključek;
- Indikator MODE zasveti, kar pomeni, da deluje v tem načinu.

- Namestite glavo ščetke

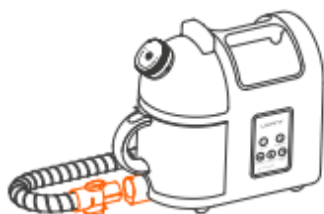

- 1 Najprej priključite vtični konektor na glavno sesalno odprtino, kot je prikazano na diagramu, in ga povlecite v obratni smeri, ne da bi se spotaknil, ko zaslišite klik;

- Zamenjajte krtačno ploščo

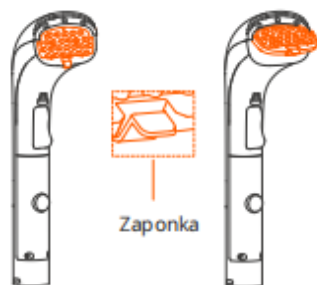

- 1 Preklopite krtačno ploščo, kot je prikazano na diagramu, odstranite krtačno ploščo in jo zamenjajte z usnjeno krtačno ploščo.



Krtačna plošča za usnje

(Usnjena krtačna plošča se uporablja predvsem za čiščenje usnjenih predmetov, kot so zofe, usnjeni plašči itd.)

- Namestite stojalo za cevi



- 1 Vstavite obešalnik za cev v stroj, kot je prikazano na diagramu, in ga povlecite v obratni smeri, ne da bi se spotaknil, ko zaslišite klik;

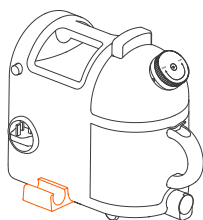

- Namestite glavno obešalo

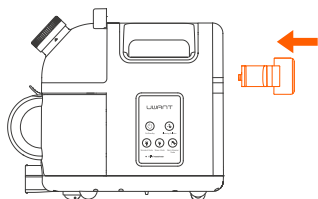

- ① Vstavite glavni obešalnik v stroj, kot je prikazano na diagramu, in ga povlecite v obratni smeri, ne da bi se spotaknil, ko zaslišite klik;

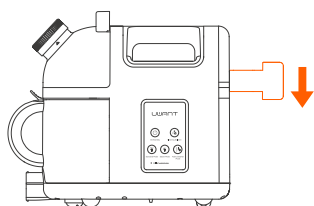

- Namestite rezervoar za čisto vodo

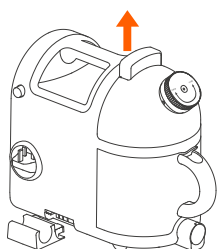

- ① Izvlecite rezervoar za vodo tako, da držite ročaj, kot je prikazano na sliki;

Tu napolnite čisto vodo ②

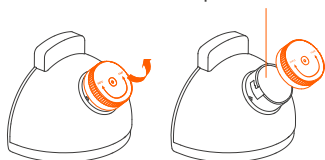

- ② Odprite pokrov rezervoarja za čisto vodo v skladu s shemo in ga napolnite s čisto vodo (pod 50 °C) do nivoja vode, namestite pokrov nazaj in se prepričajte, da voda ne pušča;



⚠Opomba: Čistilno raztopino je prepovedano nalivati v rezervoar za vodo lahko vpliva na življenjsko dobo kotla; za podaljšanje življenjske dobe parnega kotla je priporočljiva uporaba čiste vode.

Odprtina za polnjenje čistilne raztopine



Pečatni prstan

- ③ Odstranite pokrov posode čistilne raztopine, kot je prikazano, in napolnite s 180 ml čistilne raztopine; držite čep tesno pritrjen, da zagotovite, da čistilna raztopina ne pušča;

⚠Opomba: Opazujte in se prepričajte, da ne pride do premikanja ali zvijanja tesnilnega obroča.



- ④ Namestite rezervoar za vodo na stroj, kot je prikazano na sliki; rezervoar za vodo bo nameščen na svoje mesto, ko zaslišite klik.

⚠Opomba: ustrezno pritisnite na vrh rezervoarja za vodo.

## • Zaženite stroj



- ① Prepričajte se, da sta rezervoar za čisto vodo in zbiralna posoda na svojem mestu, da ima rezervoar za čisto vodo vodo in da je vtični konektor pravilno priključen na glavno sesalno odprtino;



- ② Izvlecite napajalni kabel, vstavite vtič v vtičnico in gumb "ON/Standby" utripa;



③ Ko je stroj vklopljen, pritisnite gumb VKLOP/Stanje pripravljenosti in zaslišali boste zvok motorja, ki deluje, stroj se bo privzeto zagnal v standardnem načinu; če morate preklopiti med načini, kliknite način Steam za preklop; če morate preklopiti med načini, kliknite način Steam za preklop; če morate uporabiti čistilno raztopino, kliknite Čistilna dišava in nato pritisnite gumb za izpust vode na glavi ščetke ali gumb za samočiščenje;

④ Če želite uporabiti glavo ščetke, postavite glavo ščetke blizu predmeta, ki ga želite očistiti, kot je prikazano, pritisnite in držite gumb za izpust vode, da navlažite območje, ki ga želite očistiti, in ponovite postopek čiščenja. Ko pršilo ni potrebno, spustite gumb za izpust vode;

## IV

## Čiščenje in vzdrževanje

### • Samočiščenje

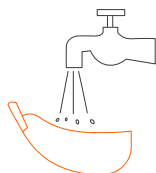
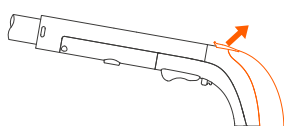

- ① V rezervoarju za čisto vodo mora biti nekaj čiste vode. Pritisnite gumb za samočiščenje, kot je prikazano na sliki, za vsaj 30 s, da očistite glavo ščetke in cev;
- ② Močno pritisnite v smeri puščice, da odstranite vidno okence glave ščetke;
- ③ Če ostanejo madeži na vidnem oknu, odstranite okno in ga očistite pod pipo;

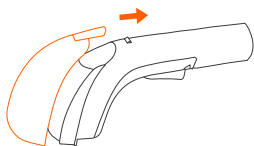

- ④ Vidno okno po čiščenju osušite in ga položite v krtačo.

## • Čiščenje zbiralne posode

⚠ Opomba: Pred čiščenjem zbiralne posode izključite napajalni kabel in ustavite stroj. Ko odstranjujete rezervoar, ne pritiskajte gumba pokrova, ker lahko poškodujete pokrov rezervoarja.

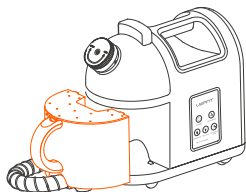

- ① Po uporabi povlecite ročno zaponko zbiralne posode in jo vzemite ven, kot je prikazano na sliki. Poskusite ga držati čim bolj vodoravno, da preprečite izlitje odplake;

⚠ Opomba: Med odstranjevanjem ne pritiskajte gumba pokrova zbiralnega rezervoarja.

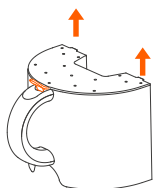

Gumb za pokrov



②

Posodo za zbiranje vstavite v umivalnik in odstranite pokrov posode tako, da premaknete zaponko lopute;

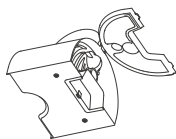

③

S pritiskom na gumb pokrova izpraznite odplake;

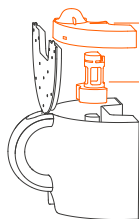

voda  
zamašek  
plovec

④

Če je rezervoar umazan, ga najprej očistite, odstranite pokrov rezervoarja, kot je prikazano, odstranite vodni za mašek in nato plovec ter ga sperite s tekočo vodo;

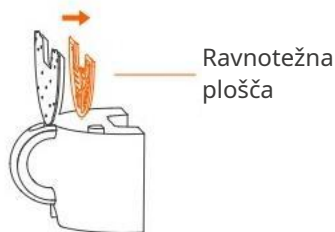

⑤ Če je ravnotežna plošča umazana, jo najprej očistite, nato jo razstavite kot je prikazano, in jo sperite s tekočo vodo;



⑥ Po izpiranju in sušenju vstavite plovec, vodni zamašek in ravnotežno ploščo po vrstnem redu, ki ga ne smete izpustiti (izpustitev povzroči prekomerno vpiranje in puščanje vode ter nezmožnost zagona stroja)



⑦ Namestite pokrov rezervoarja nazaj in namestite glavno enoto, kot je prikazano na diagramu; ko zaslišite klik, je rezervoar nameščen na mestu.

## • Shranjevanje

△Opomba: Priporočljivo je, da razstavite dodatke in jih namestite v vrečko za pribor in shranite na zračnem in suhem mestu, če stroj ne bo dolgo časa v uporabi.



① Po uporabi pritisnite gumb za prevzem, da omogočite shranjevanje napajalnega kabla, kot je prikazano na sliki;

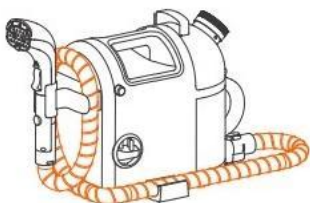

② Ovijte cev, postavite glavo ščetke v položaj, kot je prikazano na sliki, in hranite ga na prezračenem in suhem mestu;



③ Če ga dlje časa ne uporabljate, odstranite stojalo za cevi in glavno obešalo, kot je prikazano, ter ju dajte v vrečko za pribor in hranite v prezračujem in suhem prostoru;



④ Glavni obešalnik najprej premaknete navzgor kot prikazano:

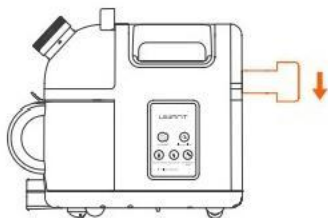

⑤ Nato premaknite glavno obešalnik nazaj da ga odstranite in shranite v torbi za pribor na zračnem in suhem mestu .

Napaka	Možen vzrok	Rešitev
Oslabljeno sesanje ali pršenje vode iz krtače	Zbirni rezervoar je poln	Odplake odstranite iz rezervoarja
	Zamašena odprtina cevi	Preverite cevno odprtino in jo očistite
	Daljša uporaba stroja	Napolnite z vodo
Ni vode iz šobe	Pomanjkanje vode v rezervoarju	Preverite cevno odprtino in jo očistite
	Rezervoar za čisto vodo ni na mestu	Pritisnite na zgornji del rezervoarja za čisto vodo, da ga namestite na svoje mesto (za podrobnosti glejte Namestitev in demontaža rezervoarja za čisto vodo)
	Zamašen dovod	Pošljite ga na vzdrževanje
	Ni gumba za izhodstisnjen	Pritisnite gumb Outlet
Puščanje vode pri odprtini cevi	Pomanjkanje vodnega tesnila	Pošljite ga na vzdrževanje
Puščanje rezervoarja	Pomanjkanje vodnega tesnila	Pošljite ga na vzdrževanje
	Tesnilo rezervoarja za čisto vodo ni pravilno nameščeno ali je zvit	Pritisnite na zgornji del rezervoarja za čisto vodo, da ga namestite na svoje mesto (za podrobnosti glejte Namestitev in demontaža rezervoarja za čisto vodo)
Druga težava	Gumb za izhod ni pritisnjen	Pošljite ga na vzdrževanje

## Shemati ni diagram vezja

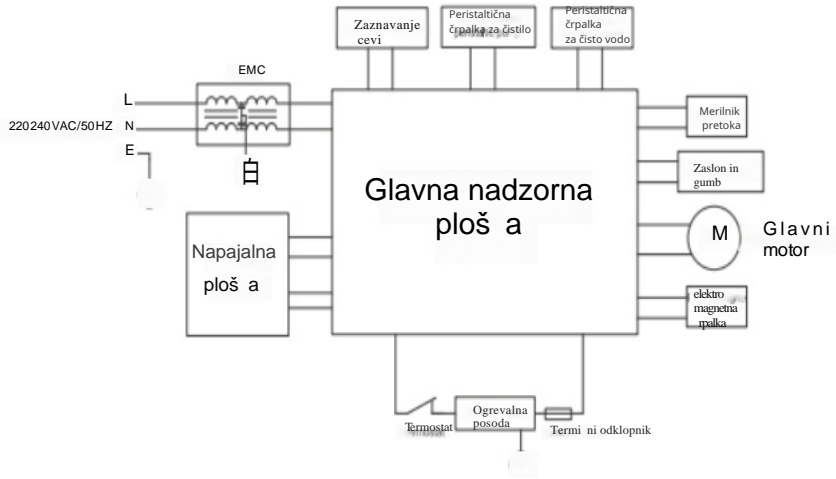

Model	Način	Nazivna moč	Nazivna frekvenca	Zmogljivost rezervoarja za čisto vodo	Zmogljivost rezervoarja za umazano vodo	Volumen dišave
B200	Standardni način	AC220- 240V 50/60Hz	500 W	1,5 L	1,5 L	200 ml
	Način pare		1900 W	1,5 L	/	/
	Način likanja tkanin		1400 W	1,5 L	/	/

Ker svoje izdelke nenehno izboljšujemo, morebitne tehnične spremembe specifikacije bodo izdelane brez predhodnega obvestila.



Komponenta	Nevarna snov					
	(Pb)	(Hg)	(Cd)	(Cr(VI))	(PBB)	(PBDE)
Plastične komponente	○	○	○	○	○	○
Strojna oprema	○	○	○	○	○	○
Komponente motorja	X	○	○	○	○	○
Skupina vodnih črpalk	X	○	○	○	○	○
PCB komponente	○	○	○	○	○	○
Napajalni kabel	X	○	○	○	○	○

Ta tabela je bila pripravljena v skladu s SJ/11 3 64.

○: Vsebnost nevarnih snovi v vseh homogenih materialihkomponenta je pod mejo, navedeno v GB/T26572.

X: Vsebnost nevarne snovi v vsaj eni od homogenihmateriali komponente presegajo mejo , določeno v GB/T26572.

Opomba: Nekatere komponente, označene z "X", vsebujejo prevelike količine nevarne snovi zaradi trenutno omejene tehnologije v industriji, kizaaenkrat onemogoča dosega nje nadomestitve ali zmanjšanja.

Omenjena uporaba škodljivih snovi	Okolju prijazno obdobje uporabe 10 let: Označuje obdobje, v katerem je škodljive snovi, vsebovane v tem izdelku, ne bodo uhajale ali mutirale, prav tako ne bo prišlo do resnega onesnaženja okolja ali resne škode za osebne in lastnine bo povzročeno, ko uporabnik uporablja ta izdelek običajno podpogoji, opisani v priročniku izdelka; Simbol puščice za recikliranje: Označuje, da je ta izdelek mogoče reciklirati. Če prekorači rok uporabe ali po vzdrževanju ne deluje pravilno, ga ne smete poljubno zavreči. Predajte ga uradnemu kanalu za recikliranje in podjetju, ki je usposobljeno za odstranjevanje odpadnih električnih in elektronskih izdelkov.
-----------------------------------	--

The logo for UWANT, featuring the word "UWANT" in a white, stylized, sans-serif font. The letters are bold and have a modern, geometric feel. The logo is centered within a solid orange rounded rectangle.

UWANT

Suzhou Jiandan Youwei Technology Co., Ltd.

Kraj izvora: Suzhou, provinca Jiangsu

---

Naslov: Soba 1518, zgradba B, poslovni center Kaiping, št. 11666, avenija East Taihu,  
ekološko turistično letovišče East Taihu (novo mesto Taihu), okrožje Wujiang, Suzhou,  
Kitajska

