

# JIMMY

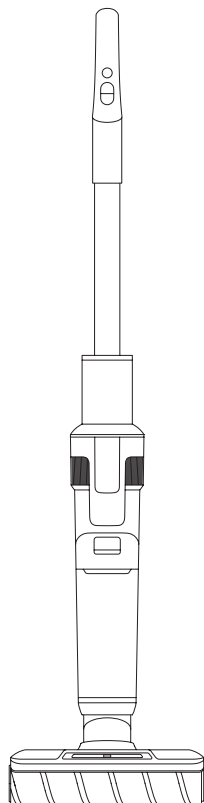

## HW 9

---

Brezži ni Sesalnik in Pomivalec tal

# Poglavje 1 Sestava izdelka

## Naziv sestavnega dela

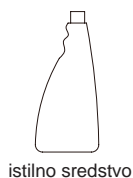
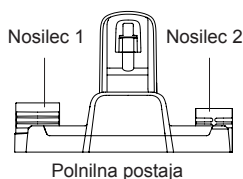
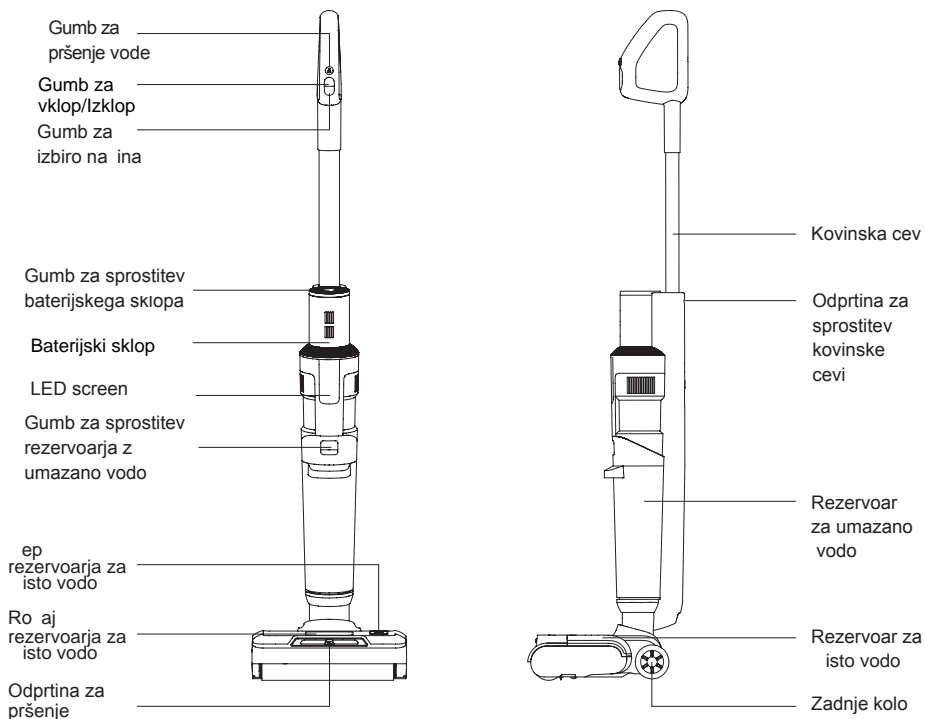

## Vsebina paketa

Ime dela	Sklop kovinske cevi	Sklop glavne krtače	Baterijski sklop	Polnilna postaja	Napajalnik	Uporabniški priročnik
Količina	1	1	1	1	1	1
Ime dela	istilno sredstvo	istilna ščetka	Nosilec 1	Nosilec 2	Rezervoar za umazano vodo	
Količina	1	1	1	1	1	

## Sestavljanje in razstavljanje izdelka

Opomba: Pred sestavljanjem in razstavljanjem izdelka, ga izkljujite iz električnega omrežja.

### Namestitev in odstranitev kovinske cevi

Kovinsko cev navpično vstavite v glavni del naprave, dokler se ne zasliši "klik". Prepričajte se, da je kovinska cev dobro zaskočen. Če želite razstaviti kovinsko cev, v odprtino za sprostitve ročaj vstavite trdo orodje in izvlecite kovinsko cev navpično navzgor (slika 1).

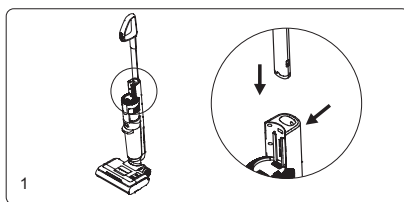

### Namestitev in odstranitev baterijskega sklopa

1. Baterijski sklop potisnite vzdolž reže in ga močno pritisnite navzdol, dokler se ne zasliši "klik". Baterijski sklop je zaskočen.
2. Pritisnite gumb za sprostitve baterijskega sklopa in potegnite baterijski sklop v nasprotni smeri od namestitve (razen za zamenjavo baterijskega sklopa, ga ni potrebno pogosto izvlечи) (Slika 2).

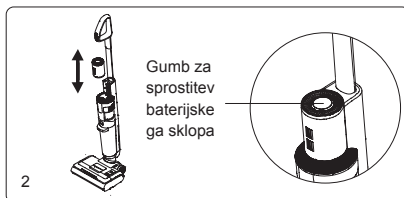

### Sklop nosilca za polnjenje

Nosilec 1 in nosilec 2 pritisnite v polnilno postajo, dokler se ne zasliši "klik". (Slika 3)

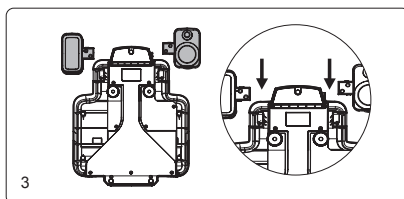

### Postavite napravo na polnilno postajo

Če želite napravo vrniti na polnilno postajo, držite ročaj naprave, da jo dvignete, usmerite napajalno režo na dnu naprave v napajalno vtičnico na polnilni postaji in postavite napravo na polnilno postajo. Za uporabo naprave držite ročaj naprave in jo dvignite s polnilne postaje. (Slika 4)

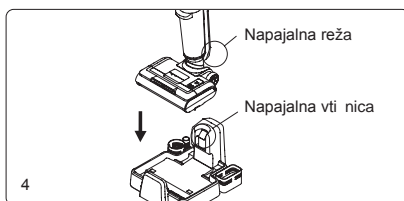

### Namestitev in odstranitev rezervoarja za umazano vodo

Če želite odstraniti rezervoar za umazano vodo, z eno roko držite stroj, z drugo pa rezervoar za umazano vodo, pritisnite gumb za sprostitve rezervoarja za umazano vodo in ga izvlecite.

Če želite rezervoar za umazano vodo namestiti, ga postavite na dno v glavnem delu naprave in ga potisnite proti glavnemu delu naprave, dokler se ne zasliši zvok "klik". (Slika 5)

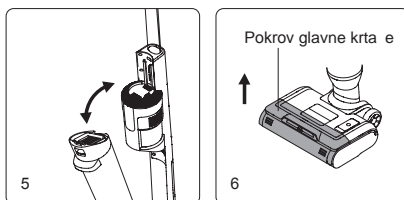

### Namestitev in odstranitev pokrova in valja glavne krtače

Če želite odstraniti pokrov krtače, držite zapah pokrova in povlecite navzgor, da ga odstranite. Če želite namestiti pokrov glavne krtače, poravnajte zahtebe na obeh straneh pokrova glavne krtače z režami na obeh straneh glave. Pokrov pritisnite navzdol, dokler se ne zasliši "klik". (Slika 6)

e želite sneti valj krta e, povlecite pokrov ek krta e navzven, da izvle ete valj krta e. e želite namestiti krta ni valj, držite pokrov ek krta nega valja in krta ni valj potisnite ez vložek, dokler valj ne doseže konca. (Slika 7)

## Namestitev in odstranitev rezervoarja za isto vodo

e želite odstraniti rezervoar za isto vodo, držite ro aj rezervoarja in ga izvlecite. e želite rezervoar namestiti, rezervoar postavite nazaj na šobo in ga poravnajte s pokrovom glavne krta e. (Slika 8)

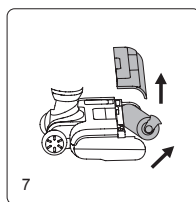

## Poglavje 2 Uporaba izdelka

Opomba: Pred uporabo preverite, ali je baterija naprave napolnjena, e ni, jo pred uporabo v celoti napolnite.

### LED zaslon in navodila

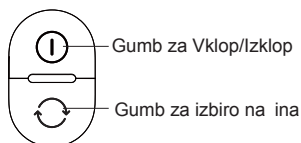
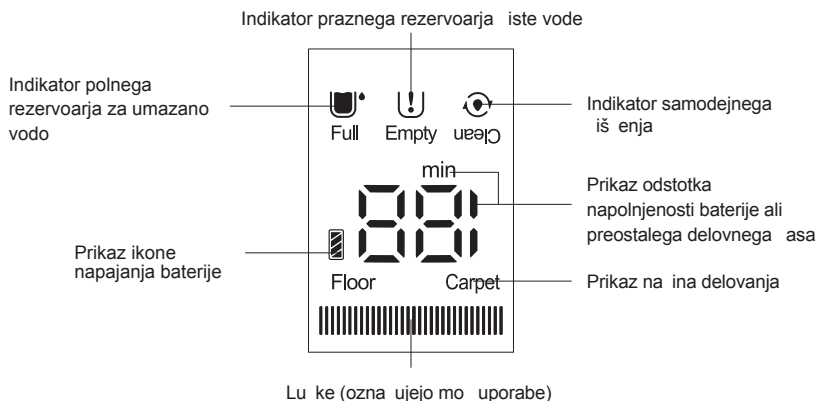

## Delovanje naprave

1. Ko je naprava v pokon nem položaju pritisnite gumb za vklop/izklop, nato pritisnite gumb za izbiro na ina, da preklopite med na inom za tla in na inom za preproge. Ponovno pritisnite gumb za vklop/izklop, glavni motor bo deloval 2 sekundi, nato se bo naprava ugasnila. Ko je raven napolnjenosti baterije nižja od 20 %, naprava samodejno preklopi v na in za tla. (Slika 9)

Opombe:

1. Pri iš enju preprog najprej o istite glavno krta o (glejte " iš enje glavne krta e") in jo zamenjajte s krta o za preproge (glejte "Namestitvev in odstranitev pokrova in valja glavne krta e").
2. Pri iš enju tal se prepi ajte, da je pokrov valja krta e potisnjen navzgor (slika 10).
3. Pri iš enju preprog se prepi ajte, da je pokrov valja krta e spuš en navzdol (slika 10).
4. Med uporabo naprave se krta a vrti pravilno. e je naprava postavljena v pokon nem položaju, se bo delovanje ustavilo, zaslon bo ohranil prvotno stanje uporabe, v 30 sekundah pritisnite gumb za vklop/izklop, da se zaslon izklopi. e delovanje ni zaznano, se motor ustavi in izklopi po 2 sekundah delovanja, izklopi se tudi zaslon.
5. Ko prenehate z uporabo, napravo pokon no postavite na podstavke za polnjenje, da zagotovite dovolj energije za naslednjo uporabo.

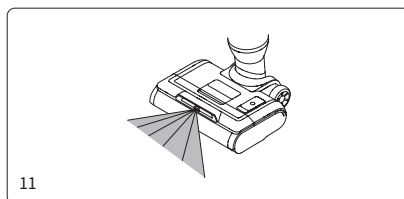
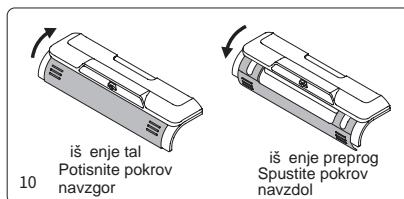
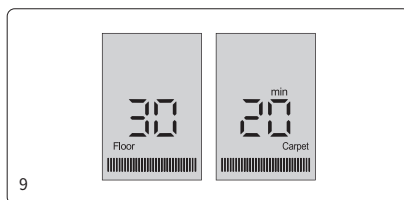

## Funkcija pršenja vode

Ko je naprava v delovanju, pritisnite gumb za pršenje vode, razpršilna šoba bo neprekinjeno pršila vodo kot prikazano na sliki 11; ko sprostite gumb za pršenje vode, se bo to prenehalo. e v eni sekundi dvakrat pritisnete gumb za pršenje vode, bo razpršilna šoba vodo pršila 3 sekunde (slika 11).

Opombe:

1. Gumb za pršenje se ne more uporabljati skupaj z gumbom za vklop/izklop ali gumbom za izbiro na ina.
2. Za iš enje izdelka uporabite istilno raztopino JIMMY, ki jo ponujamo. V posodo za iš enje ne vstavljajte raztopine z visoko vsebnostjo pene, sicer bo med uporabo nastalo preve pene, ki lahko prodre v stroj in povzro i nevarnost.

## Napajanje naprave

Priklju ite napajalnik v omrežje in polnilno postajo ter napravo postavite na polnilno postajo, da se za ne polniti. Zaslon se izklopi, ko je naprava napolnjena.

Opombe:

1. e je izdelek po nakupu dolgo neuporabljen, uporabite adapter, priložen izdelku, da napolnite baterijo vsake 3 mesece.
2. Napajalnika ne puš ajte ves as priklju enega v omrežje, da se ga otroci ne bi po pomoti dotikali.
3. Preden napajalnik vstavite v polnilno postajo, naj bodo vti polnilnika in vaše roke suhe.
4. Pred prvo uporabo popolnoma napolnite baterijski vložek, pred drugim polnjenjem pa izpraznite baterijo, da zagotovite dolgo življenjsko dobo baterijskega vložka.

## Funkcija samo iš enja krta nega valja

Pred samodejnim iš enjem najprej izpraznite rezervoar z umazano vodo, nato napolnite rezervoar za isto vodo z vodo in stroj postavite na polnilno postajo. V na inu polnjenja pritisnite in 3sek zadržite gumb za izbiro na ina, da naprava vstopi v na in samo iš enja. Med samo iš enjem pritisnite gumb za vklop/izklop na ro aju ali gumb za izbiro na ina, da zapustite na in samo iš enja in izdelek preklopite v stanje polnjenja. Opombe:

1. Pred samo iš enjem se prepri ajte, da je pokrov valja krta e potisnjen navzgor
2. Pred samo iš enjem in po njem izpraznite rezervoar za umazano vodo.
3. Kadar je energija manjša od 10 %, naprava ne more vstopiti v na in samo iš enja. Ko se nekaj asa polni, lahko zaženete na in samo iš enja (slika 12).

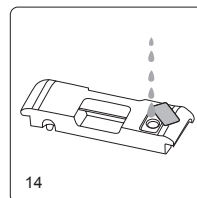
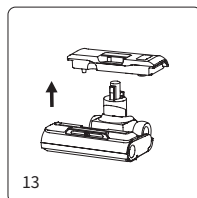
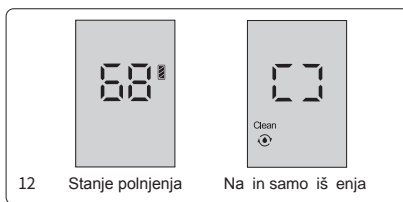

## Indikator praznega rezervoarja za isto vodo

e v rezervoarju za isto vodo zmanjka vode, lahko napravo še vedno normalno uporabljate. Prikaz "!" utripa, dokler se naprava ne izklopi ali dokler se zaslon ne izklopi, ko je naprava v pokon nem stanju, da uporabnika opominja, naj doda vodo v rezervoar za isto vodo.

e se pri uporabi na ina samo iš enja ugotovi, da v rezervoarju za isto vodo ni vode, se samo iš enje ustavi in po izteku odštevanja 10 sekund samodejno preide v na in polnjenja. Prikazovalnik "!" utripa, dokler naprave ne vzamete s polnilne postaje ali dokler ponovno ne vstopite na ina samo iš enja ali dokler se zaslon po kon anem polnjenju ne izklopi.

Opomba: Pri dodajanju iste vode lahko dodate istilino raztopino JIMMY, ki je priložena izdelku, razmerje je približno dve stekleni ki istilne raztopine na en poln rezervoar vode, temperatura vode ne sme presežati 40 °C.

## Napolnite rezervoar za isto vodo

Napolnite rezervoar za isto vodo: Po odstranitvi rezervoarja za isto vodo odprite zamašek za polnjenje vode, ga obrnite na stran, da odkrijete odprtino za vnos vode, vanj vlijte isto vodo in istilno raztopino, nato pa zamašek ponovno namestite v prvotni položaj in namestite rezervoar za isto vodo na napravo. (Slika 13-14)

## Indikator polnega rezervoarja za umazano vodo

Ko naprava zazna, da je rezervoar za umazano vodo poln, se ustavi. Na zaslonu se prikaže "!" in po 10 sekundah se zaslon ugasne. Polni rezervoar za umazano vodo izpraznite in ga postavite nazaj.

Ko naprava v na inu samo iš enja zazna, da je rezervoar za umazano vodo poln, bo prenehala z delovanjem. Na zaslonu se prikazuje "!", dokler celotne naprave ne odstranite s polnilne postaje ali dokler ne izpraznite rezervoarja za umazano vodo.

## Indikator zataknenega valja krta e

e se med uporabo zatakne valj krta e, naprava preneha z delovanjem. Na zaslonu se za 10 sekund isto asno prikažeta napisa "floor" in "carpet", nato pa se zaslon ugasne. Ko je naprava v na inu iš enja, se celoten stroj ustavi, e se zatakne krta ni valj. Prikazovalnik "floor" utripa, dokler naprave ne odstranite s polnilne postaje ali ne odstranite krta nega valja. O istite tujke, pritrjene na krta ni valj, ali navite lase na krta nem valju (glejte "iš enje in vzdrževanje sklopa glavne krta e").

Opombe:

1. Ker je v rezervoarju za umazano vodo lahko nekaj vode, najprej odstranite rezervoar za umazano vodo.

2. Naprave ne obračajte navzdol, da voda ne bi vplivala na uporabo naprave in krtae.
3. Če v napravo vdre voda, je v izogib nevarnosti ne zaganjajte znova. Pred ponovno uporabo stresite vodo iz naprave in jo dobro posušite na zraku.

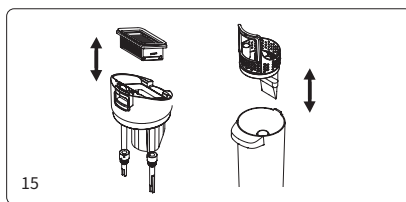

15

## Indikator blokiranega zraka ne poti

Če je zrak na poti v napravi v načinu delovanja ali samo išenje blokirano, naprava preneha delovati. Na zaslonu se za 10 sekund istočasno prikažeta napisa "floor" in "carpet", nato pa se zaslon ugasne. Kadar je naprava v načinu samo išenja, bo prenehala z delovanjem, če je zrak na poti blokiran. Prikazovalnik "floor" in "carpet" istočasno utripata, dokler celotne naprave ne odstranite iz polnilne postaje ali dokler ne oistite zraka ne poti.

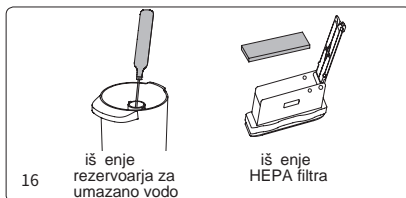

16

išenje rezervoarja za umazano vodo

išenje HEPA filtra

## Poglavje 3 Išenje in vzdrževanje

### Notes:

1. Filter HEPA, krta in istilna raztopina so na voljo pri distributerjih.
2. Priporoljivo je, da po uporabi oistite rezervoar za umazano vodo; Ko je količina prahu prevelika, zaradi česar je HEPA filter blokiran, je treba oistiti filter, po potrebi pa lahko filter tudi zamenjate; Po dolgotrajni uporabi se lahko krta zaplete z lasmi in drugimi dolgimi predmeti, ki jih je treba pravčasno oistiti.

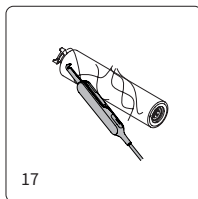

17

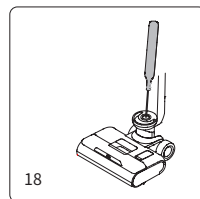

18

## Išenje rezervoarja za umazano vodo

1. Ko je rezervoar za umazano vodo poln, indikator polnega rezervoarja za umazano vodo na zaslonu LED utripa. Naprava takoj preneha z delovanjem.
2. Po izklopu sesalnika odstranite rezervoar za umazano vodo, dvignite zgornji pokrov rezervoarja za vodo in z njega odstranite okvir penastega filtra, odprite preklopni pokrov in odstranite filter. Odlijte umazano vodo in umazanijo v rezervoarju za vodo, nato operite rezervoar, pokrov rezervoarja za vodo, okvir penastega filtra in filter. (Slika 15)
3. Če so v cevi rezervoarja za umazano vodo tujki, jih lahko odstranite s istilno ščetko.
4. Po pranju zgornje dele popolnoma posušite. Nato vse dele ponovno sestavite v rezervoar za umazano vodo.

### Opombe:

1. Ko naprava ni v uporabi, je treba zgornji pokrov rezervoarja za umazano vodo odstraniti, da se prepreči neprijeten vonj.
2. Po zaključku delovanja naprave je priporoljivo rezervoar za umazano vodo takoj oistiti, da se izognete neprijetnemu vonju. (Slika 16)
3. Po išenju zgornjega pokrova rezervoarja za umazano vodo je treba kovinsko kontaktno ploščo na zgornjem pokrovu rezervoarja pred ponovno uporabo obrisati do suhega.

## Išenje glavne krtae

Odstranite pokrov glavne krtae in izvlecite valj krtae. S suho krpo obrišite ohišje krtae in odstranite dlake in lase, ki so se zapletli okoli krtae ob rezilu. Pokrov krtae in valj operite v isti vodi. Po išenju namestite valj in pokrov nazaj na krtao (krtao lahko za sušenje postavite tudi v držalo za dodatke). (Slika 17-18)

Opombe:

1. Celotno krta e ne umivajte v vodi ali pod teko o vodo. Po izvleku valja krta e ne perite krta e v vodi ali pod teko o vodo. Ne uporabljajte vode za pranje zra ne poti glavne krta e po odstranitvi rezervoarja za isto vodo, da ne bi poškodovali sestavnih delov in vplivali na delovanje naprave.
2. e naprave ne boste uporabljali kmalu po iš enju, popolnoma posušite rezervoar za umazano vodo, pokrov rezervoarja za umazano vodo, filter, okvir filtra, krta ni valj, pokrov krta nega valja in napravo ter jo nato sestavite za shranjevanje, da prepre ite razmnoževanje bakterij v vlažnem okolju in nastajanje neprijetnega vonja.

## Vzdrževanje in skladiš enje

1. Pred iš enjem napravo izklopite.
2. Ohišje naprave obrišite z vlažno krpo ali nevtralnimi detergentom. Pred brisanjem obvezno izžemite istilno krpo, da prepre ite vdor vode v elektri ne dele naprave.
3. Priporo ljivo je, da po vsaki uporabi o istite rezervoar za umazano vodo, filter, krta ni valj in pokrov krta nega valja. Naprava bo prenehala delovati, e bo umazana voda dosegla rto MAX. Rezervoar za umazano vodo takoj izpraznite. Ko skupni as uporabe filterja doseže 30-50 ur (razli no glede na stanje filtra), zamenjajte filter, da ne bi vplival na delovanje naprave. Filter lahko kupite pri lokalnem distributerju.
4. Ko naprava dolgo asa miruje, jo postavite na hladno in suho mesto, izogibajte se neposredni son ni svetlobi ali vlažnemu okolju.
5. Ko napravo pakirate in shranjujete, poskrbite, da jo o istite in posušite vse dele, da prepre ite poškodbe naprave.

## Pomembna varnostna navodila

1. **Pred uporabo naprave preberite vsa navodila in opozorila. Neupoštevanje opozoril in navodil lahko povzro i elektri ni udar, požar ali hude telesne poškodbe.**
2. **Pri uporabi naprav je vedno potrebno upoštevati osnovne previdnostne ukrepe za zmanjšanje nevarnosti požara, elektri nega udara in poškodb.**

## Opozorilo

1. Naprava je namenjena samo za uporabo v gospodinjstvu.
2. Pred uporabo izdelka preverite, ali je lokalna napetost skladna z napetostjo, ozna eno na napajalniku.
3. Pred uporabo izdelek pregledjte, e sta izdelek ali napajalnik poškodovan, prenehajte z uporabo.
4. Uporabljajte samo tako, kot je opisano v tem priro niku.
5. Te naprave ne smejo uporabljati otroci in osebe z zmanjšanimi fizi nimi, senzori nimi ali duševnimi sposobnostmi ali s pomanjkanjem izkušenj in znanja, razen e so bili nadzorovani ali pou eni o uporabi naprave na varen na in in razumejo nevarnosti, ki so s tem povezane.
6. Tega izdelka ne uporabljajte kot igra e. Ta izdelek shranjujte tako, da bo nedosegljiv otrokom. Poskrbite za otroke in se prepri ajte, da tega izdelka ne bodo imeli za igra o.
7. Ne dotikajte se vtii a z mokro roko.
8. Pri iš enju na stopnicah bodite še posebej previdni, da prepre ite možnost padca.
9. Ne uporabljajte, ne razstavljajte in ne zamenjajte nobenega sestavnega dela, e je poškodovan napajalni kabel, vtii , baterija ali prevodni deli. Samostojno razstavljanje ali zamenjava sestavnih delov lahko povzro i elektri ni udar ali požar. JIMMY ne bo prevzel odgovornosti. e je izdelek poškodovan, ga mora popraviti ali zamenjati JIMMY, distributer JIMMY ali usposobljena oseba, ki jo dolo ila družba JIMMY.
10. Napravo polnite samo z adapterjem, ki ga je dolo ila družba JIMMY.
11. Uporabljajte samo baterijski sklop, ki ga je dolo il JIMMY. Uporaba katerega koli drugega baterijskega sklopa lahko povzro i eksplozijo, poškodbe ali poškodbe izdelka.
12. e izdelek ne deluje v skladu z navodili, je resno udarjen, pade z višine, je poškodovan ali pade v vodo, ga ne uporabljajte in se obrnite na JIMMY ali distributerja JIMMY.
13. Uporabljajte samo nadomestne dele ali priklju ke, ki jih je dolo il JIMMY.
14. Kabla ne vle ite in ne pritiskajte nanj. Kabel hranite stran od vro ih površin. Ne stiskajte kabla s priprtimi ali zaprtimi vrati in ga ne potegnite ez oster rob ali vogal. Kabel hranite stran od obmo ja, po katerem se sprehajate. Naprave ne uporabljajte ez kabel.



15. Izdelek odklopite iz elektri nega omrežja, ko ga ne uporabljate ali pred popravilom.
16. Ne vlecite kabla, ne prijemajte za kabel za premikanje izdelka in ne uporabljajte kabla kot ro aj.
17. Izdelek je elektri na naprava, ki se lahko ponovno napolni. Naprave ne puš ajte delovati brez nadzora
18. Ko izdelek istite, popravljate ali ga dolgo uporabljate v prostem teku, odstranite baterijski vložek.
19. Ne približujte naprave drugim grelnim napravam in je ne izpostavljajte dolgotrajni son ni svetlobi, da prepre ite pregrevanje, ki bi povzro ilo deformacijo ohišja.
20. Predmete, ki bi lahko ovirali pot zraka, odstranite iz dovoda in odvoda zraka, da prepre ite pregrevanje naprave.
21. Telo izdelka in glavna krta a imata elektri ne komponente, zato ju ni mogo e prati pod vodo.
22. Ne istite ali razstavljajte pokrova krta e ali krta nega valja, ko je stroj vklopljen ali med delom, da prepre ite poškodbe.
23. Izdelka ne uporabljajte za pobiranje predmetov, ki oddajajo toploto, kot so tle e oglje, cigarete ipd.
24. Ne uporabljajte izdelka za sesanje ostrih predmetov, na primer razbitega stekla.
25. Izdelka ne uporabljajte za sesanje apna, cementa, rnila v prahu, mavca v prahu, moke in drugih zelo finih snovi.
26. Izdelka ne uporabljajte za pobiranje istilnih sredstev na osnovi kislin, pralnega praška in drugih jedkih teko in.
27. Izdelka ne uporabljajte za pobiranje vnetljivih in eksplozivnih snovi, kot so bencin, alkohol, parfum, barva...
28. Ne razstavljajte zaprte naprave in ne poskušajte spreminjati delovanja naprave. Pomo lahko poiš ete le pri strokovnem osebju proizvajalca, njegovem oddelku za vzdrževanje ali podobnih oddelkih, sicer bo to povzro ilo nevarnost.
29. Izklopite napajanje in izvlecite napajalnik iz elektri nega omrežja, e izdelki dalj asa niso v uporabi.
30. Tehni ne specifikacije izdelka v tem priro niku temeljijo na rezultatih laboratorijskih testov družbe JIMMY ali imenovanih tretjih oseb. Družba si pridružuje vse pravice do kon nih pojasnil.

## O uporabi izdelka

1. Ta izdelek je primeren za trde podlage v notranjih prostorih, vklju no z voskanimi, gumijastimi, ploš icami in zape atenimi lesenimi tlemi, masivnimi lesenimi tlemi in drugimi ravnimi površinami, uporaba izdelka na neravnih tleh morda ne bo dosegla najboljšega u inka.
2. Ne vklopite naprave, preden sta rezervoar za umazano vodo in rezervoar za isto vodo nameš ena na svoje mesto v skladu z navodili.
3. Izdelka ne tresite gor in dol ali z njim mo no udarjajte, da umazana voda ne bi pritekla v motor; ko je izdelek vklopljen, ga ne dvigujte ali prenašajte gor in dol ter ga ne nagibajte na eno stran ali ga položite ravno na podlago, da umazana voda ne bi pritekla v motor.
4. Izdelka ne uporabljajte dlje asa brez izpraznitve posode s smetmi, da se izognete poškodbam.
5. Po uporabi izdelka o istite posodo za umazano vodo, sesalno šobo, zra no pot in ga shranite na zra nem in suhem mestu. Vlažen prostor bo vplival na izolacijo in življenjsko dobo elektri nih naprav.

## O istilnem sredstvu

1. Velika koli ina istilne raztopine, ki pride v motor, lahko povzro i poškodbe naprave.
2. Raztopino zmešajte s isto vodo v skladu z navodili (razmerje med raztopino in isto vodo je 1 : 50). Priporo ljivo je, da uporabljate priloženo istilno raztopino. Ne uporabljajte istilne raztopine, ki vsebuje kisline, alkalije, alkoholno raztopino ali snovi, ki so škodljive za okolje.
3. istilno raztopino hranite zunaj dosega otrok. e raztopina pride v o i, jih takoj izperite s isto vodo. e katero koli raztopino slu ajno zaužijete, takoj poiš ite zdravniško pomo .
4. Odstranjevanje umazane vode in raztopine mora biti v skladu z lokalnimi okoljskimi predpisi.

## O ravnanju z odrabljeno baterijo

1. Baterija v izdelku vsebuje materiale, ki so škodljivi za okolje. Pred zavrženjem vzemite baterijski sklop iz izdelka.
2. Preden vzamete baterijski sklop iz izdelka, ga izklopite in izklju ite napajalnik iz elektri nega omrežja.
3. Z odpadnim baterijskim sklopom ravnajte varno in pravilno. Ne odlagajte ga na prosto, v vodo ali zemljo.
4. e puš anje odvržene baterije povzro i kontaminacijo kože ali obla il, jo sperite s isto vodo in takoj poiš ite zdravniško pomo .

## Odpravljanje težav

Preden se obrnete na poprodajno službo, preverite naslednje točke.

Težava	Možen vzrok	Rešitev
<b>Med uporabo ni mogoče zagnati ali ustaviti</b>	Nizka raven baterije	Napolnite baterijo
	Gumb za vklop/izklop ni pritisnjen do konca	Pritisnite gumb za Vkllop/Izklop
	Krta ni valj je zapleten z lasmi/dlakami	O istite krta ni valj
	Poln rezervoar z umazano vodo	Izpraznite in o istite rezervoar za umazano vodo
	Baterijski sklop ni pravilno nameš en	Ponovno namestite baterijski sklop
	Blokiran sesalni vhod	O istite sesalni vhod in filter
<b>Slaba sesalna mo</b>	Blokiran sesalni vhod	O istite sesalni vhod in filter
	Filter HEPA ni nameš en	Ponovno namestite HEPA filter
<b>Nenavaden hrup</b>	Blokiran sesalni vhod	O istite sesalni vhod
	Filter HEPA ni nameš en	Ponovno namestite HEPA filter
<b>Razpršilna šoba ne prši vode</b>	Prazen rezervoar za isto vodo	Napolnite rezervoar za isto vodo
	Gumb za pršenje vode ni pritisnjen	Pritisnite gumb za pršenje vode
	Rezervoar za isto vodo ni pravilno nameš en	Ponovno namestite rezervoar za isto vodo
<b>Pršenje vode iz odvoda zraka</b>	Uporaba vlažnega filtra	Popolnoma posušite filter pred ponovno uporabo, ko ga operete
	V rezervoarju za umazano vodo ni nameš en filter	Ponovno namestite filter v rezervoarju za umazano vodo
	Zvita mehka plastika pod filtrom	Ponovno namestite filter in se prepri ajte, da mehka mlastika ni zvita

Opomba: e v zgornji razpredelnici za odpravljanje težav ne najdete rešitve ali e se na zaslonu prikaže koda napake od F1 do F8, se za pomo obrnite na servisno službo ali lokalnega distributerja.

# Specifikacije izdelka

## Tehni ne specifikacije

Model	HW9
Nazivna mo	300W
Zmogljivost baterije	3000mAH
as polnjenja	4-5H
Vhodna napetost polnilnika	100-240V ~ 50/60 Hz
Izhodna napetost polnilnika	30V --- 600mA

## Shema vezja

PCB = Tiskano vezje

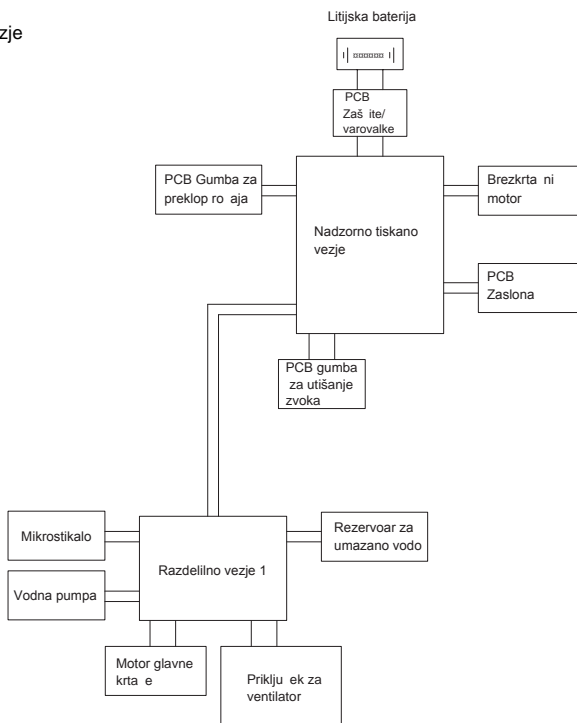

## Podatki o proizvajalcu

Proizvajalec	Kingclean Electric Co., Ltd
Naslov	No.1 Xiangyang Road, Suzhou New District, Jiangsu Province 215009, China



## Zavrženje

Napravo, dodatno opremo in embalažo je treba razvrstiti za okolju prijazno recikliranje.



Naprave ne mešajte v gospodinjske odpadke!

## Za države Evropske Skupnosti:

V skladu z evropsko smernico 2012/19/EU se za naprave, ki niso več uporabne, in v skladu z evropsko smernico 2006/66/ES je treba okvarjene ali izrabljene akumulatorske baterije/baterije zbirati ločeno in jih odstraniti na okolju prijazen način.

## Battery packs/batteries:

Vgrajene baterije lahko odstranijo usposobljene osebe. Odpiranje ohišja lahko poškoduje ali uniči napravo. Baterijskih sklopov/ baterij ne odlagajte v gospodinjske odpadke, prosto ali v vodo. Baterijske sklope/ baterije je treba, če je mogoče, izprazniti, zbrati, reciklirati ali odstraniti na okolju prijazen način. Spremembe so možne brez predhodnega obvestila.

2M-01

# JIMMY

CE EAC



jimmy technology 

Contact us -we'll get back within 1 business day.



Web:[www.jimmyglobal.com](http://www.jimmyglobal.com)  
Email:[support@jimmyglobal.com](mailto:support@jimmyglobal.com)