

P E T K I T

# FRESH ELEMENT 3 NEW

U P O R A B N I Š K I P R I R O Č N I K

Pred uporabo tega izdelka preberite uporabniški priročnik in ga shranite na ustrezno mesto.

## | KAZALO

Opozorilo uporabnika	3
Uporabniški varnostni priročnik	3,4
Seznam komponent in delov	5
Povzetek izdelka	6,7
Hitra nastavitev (nastavitev naprave)	8
Hitra nastavitev (odpiranje zgornjega pokrova in dodajanje hrane)	9,10
Uporaba aplikacije	11
Indikacijske lučke	12
Čiščenje naprave	13, 14, 15
Navodila za namestitev	16, 17
pogosta vprašanja	18
Osnovne specifikacije	19
Škodljive snovi	19

3L



5L

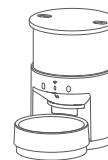

Opomba: Ta uporabniški priročnik se lahko uporablja za 3L in 5L različici pametnega krmilnika za hišne ljubljence PETKIT FRESH ELEMENT 3 NEW. Vsak se upravlja na enak način. Ta uporabniški priročnik kot primer uporablja različico 3L.

## | OPOZORILO ZA UPORABNIKA

- Hvala, ker ste izbrali PETKIT FRESH ELEMENT 3 NEW. V podjetju PETKIT smo se potrudili, da vam in vašim hišnim ljubljencem olajšamo življenje s tehnologijo.
- Pred uporabo natančno preberite uporabniški priročnik. Z nastavitvijo ali uporabo naprave se strinjate, da ste že prebrali in sprejeli spodaj navedene varnostne smernice.
- PETKIT ni odgovoren niti ne sprejema nobene pravne odgovornosti za morebitne nesreče ali izgube, ki jih povzroči nepravilna uporaba te naprave.
- PETKIT si pridržuje pravico do razlage in spremembe tega obvestila.

## | OPOZORILO ZA UPORABNIKA

- \* Neupoštevanje spodaj opisanega varnostnega vodnika lahko povzroči okvaro naprave ali druge nepričakovane nesreče.
- Napravo nastavite in uporabljajte samo v skladu z navodili v uporabniškem priročniku.
- Ta naprava ni priporočljiva za hišne ljubljence, mlajše od 3 mesecev.
- Uporabljajte samo v zaprtih prostorih.
- Ta naprava porabi le malo energije, vendar lahko še vedno uhaja, če hišni ljubljenci pregriznejo žico. Prosimo, vodite mačko k pravilni uporabi.
- Uporabljajte samo priloženi napajalnik. V nasprotnem primeru lahko poškodujete napravo ali ogrozite varnost.
- Prepričajte se, da je naprava postavljena na ravno površino. Naprave ne prevračajte, sicer morda ne bo delovala pravilno.
- V posodo za shranjevanje hrane ne odvrzite vseh predmetov razen suhe hrane za hišne ljubljence, sicer naprava ne bo pravilno delovala in lahko celo ogrozi varnost hišnega ljubljence.

## | NAVODILA ZA VARNOST UPORABNIKA

- Da bi preprečili, da bi vaš ljubljeneček prevrnil to napravo, priporočamo, da jo postavite v kot ali ob steno.
- Pri točenju hrane ne zakrivajte odprtine podajalnika.
- Prepovedano je potopiti ali namakati glavni del naprave v vodo.
- Če nameravate te naprave dlje časa pustiti neuporabljene in nepremaknjene, jo občasno napolnite z napajalnikom, da preprečite skrajšanje življenjske dobe litijevih baterij.
- Da ne bi ovirali funkcije tehtnice v posodi za hrano, v posodo za hrano iz nerjavečega jekla 304 ne postavljajte težkih predmetov.
- Otroci smejo uporabljati to napravo samo pod nadzorom odrasle osebe.
- Da bi se izognili nepotrebni škodi ali poškodbam, smejo to napravo popravljati samo serviserji.
- Če naletite na težave pri upravljanju te naprave, se obrnite na službo za pomoč strankam na 400-087-0203.

## | SEZNAM SESTAVNIH DELOV IN DELOV

\* Pred nastavitvijo naprave se prepričajte, da imate vse potrebne dele.



Posoda za hrano  
iz nerjavečega  
jekla 304 \*1

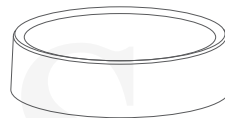

Podpora za skledo s hrano \*1

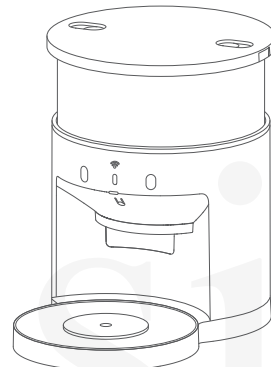

Glavna naprava \* 1

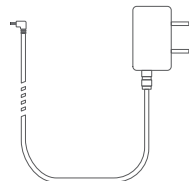

Napajalnik \*1

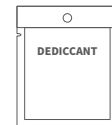

Sušilno sredstvo \*1



Uporabniški priročnik \*1

## POVZETEK IZDELKA

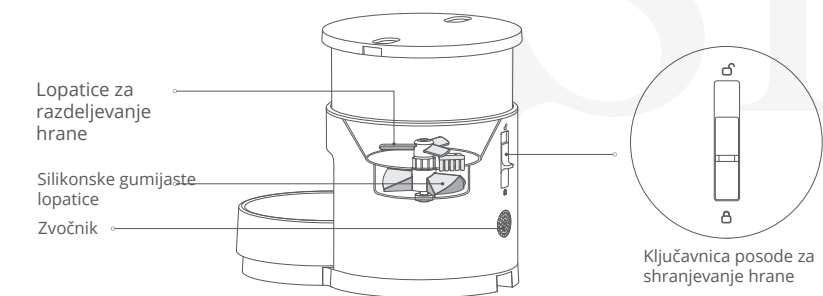
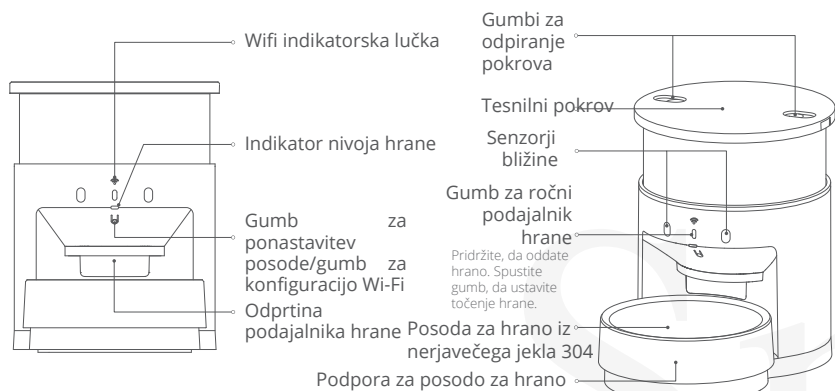

Opomba: Da bi zagotovili boljši izdelek, bomo izdelek občasno izboljšali. Če se ilustracije ne ujemajo s tem, kar vidite na napravi, glejte napravo kot standardno.

6

## POVZETEK IZDELKA

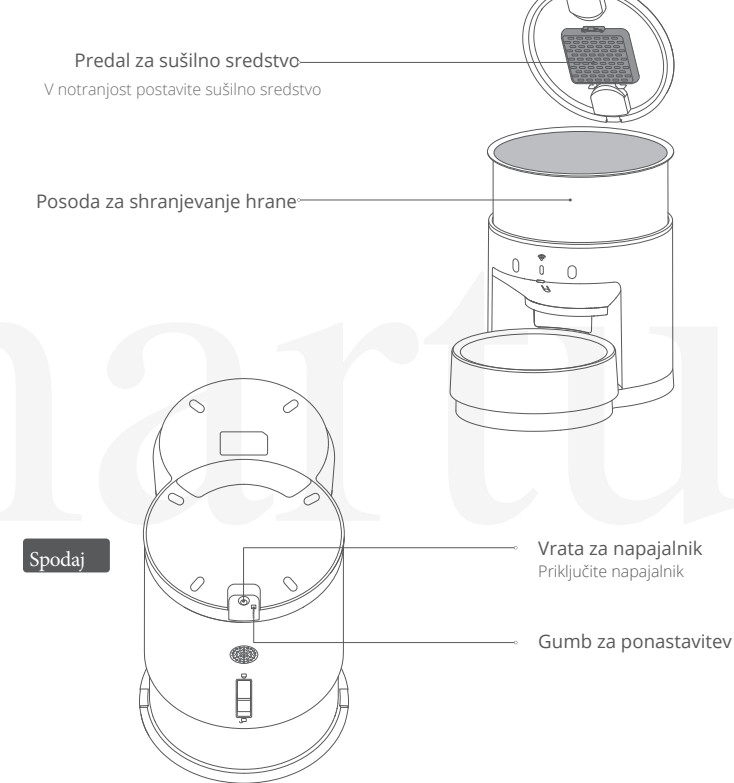

7

## POVZETEK IZDELKA

### 1 Priključite napajalnik

Izvlčite kabel napajalnika in ga priključite na vrata napajalnika na dnu glavne naprave.

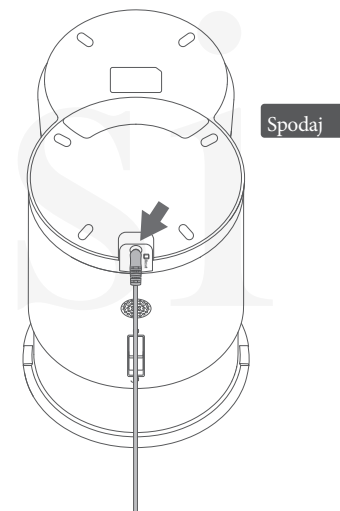

### 2 Nastavitev naprave

1. Glavno napravo postavite na ravno površino.
2. Pritrdite nosilec posode za hrano na glavno napravo. Magnetna vodila morajo zagotoviti, da se poveže na ustrezno mesto na glavni napravi in da je posoda iz nerjavečega jekla 304 nameščena v pravilnem položaju. (Kot je prikazano na spodnji sliki)

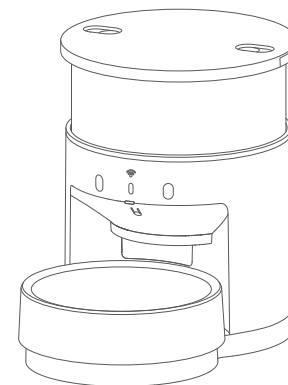

8

## | HITRA NASTAVITEV (ODPIRANJE ZGORNJEGA POKROVA IN DODAJANJE HRANE)

### 1 Odprite zgornji pokrov

Pull the buttons on the top lid to both sides, then lift the top lid up and out.

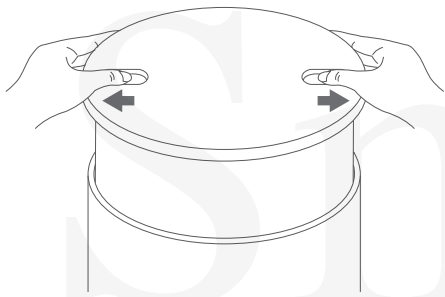

### 2 Vstavite sušilno sredstvo

Postavite zgornji pokrov na ravno površino in odprite predelek za sušilno sredstvo, položite paket sušilnega sredstva vanj, nato pa zaprite predelek za sušilno sredstvo.

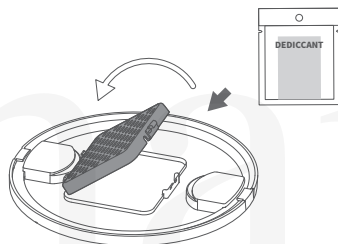

## | HITRA NASTAVITEV (ODPIRANJE ZGORNJEGA POKROVA IN DODAJANJE HRANE)

### 3 Dodajte hrano za hišne živali

Dodajte hrano za hišne ljubljence. (Ne prekoračite črte Max) \*Prepričajte se, da je velikost pelet hrane za hišne živali ustrezna.

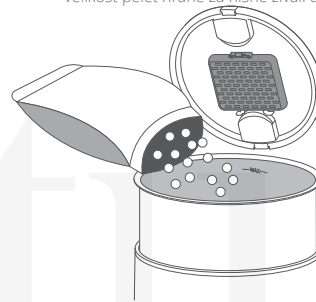

### 5 Ročno doziranje hrane

Pridržite, da oddate hrano  
Spustite gumb, da ustavite točenje hrane.

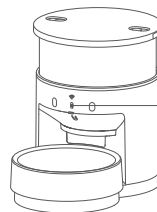

### 4 Ponovno namestite zgornji pokrov

Povlecite gumbje na obe strani, hkrati pa ponovno namestite zgornji pokrov.

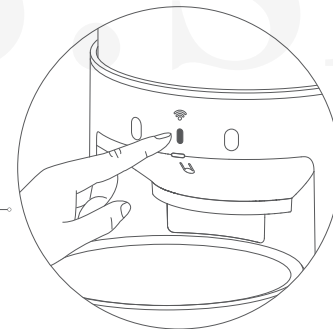
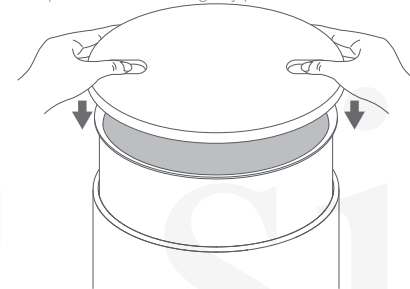

## | UPORABA APLIKACIJE

### 1 | Povežite aplikacijo

Prenesite aplikacijo PETKIT in zaključite registracijo prek aplikacije. Pojdite na glavno stran aplikacije in sledite navodilom za dodajanje pametnega krmilnika za hišne ljubljence PETKIT Fresh Element 3 in povezavo vaše naprave.

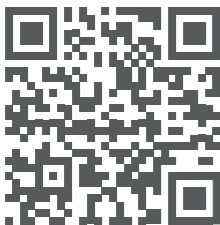

Skenirajte kodo QR za prenos aplikacije "PETKIT".

### 2 | Uporabite aplikacijo za daljinsko upravljanje hrane doziranje

Z aplikacijo lahko nastavite urnik hranjenja. Napajalnik za hišne živali bo vsak dan samodejno razdelil hrano glede na vaše nastavitve. Ko bo vaš ljubljencek jedel, boste prejeli obvestilo. To vam lahko pomaga bolje nadzorovati, kdaj vaši ljubljenci jedo in koliko pojedjo vsakič.

## | INDIKACIJSKE LUČKE

Indikacijska lučka	Stanje
Lučka Wi-Fi počasi počasi	Naprava je izklopljena, ni internetne povezave
Lučka Wi-Fi hitro utripa	Naprava je pripravljena za povezavo Wi-Fi
Lučka Wi-Fi sveti konstantno	Naprava je povezana z internetom
Lučka Wi-Fi ne sveti	Indikator je izklopljen
Indikator nivoja hrane sveti (stalno oranžna lučka)	V posodi za živila ni dovolj hrane.
Indikator nivoja hrane utripa oranžno in zeleno	Naprava ne deluje pravilno. Preverite aplikacijo za več informacij.
Indikator nivoja hrane ne sveti	Nivo hrane je primeren
Indikator nivoja hrane utripa oranžno	Opozorilo o nizki bateriji

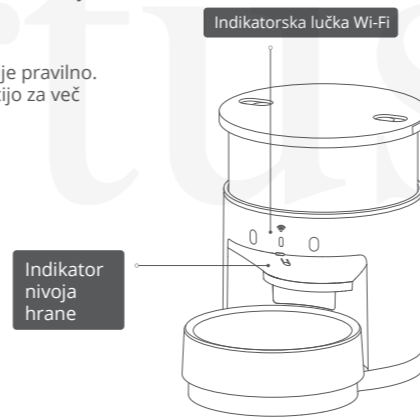

## | ČIŠČENJE NAPRAVE

(Ta izdelek ni priložen izvijaču. Izvijač je treba kupiti posebej.)



Skenirajte kodo QR za video z navodili za čiščenje naprave

## | ČIŠČENJE NAPRAVE

### 1 Odklenite posodo za shranjevanje hrane

Pritisnite **A** navzgor, dokler ni v položaju "☞"

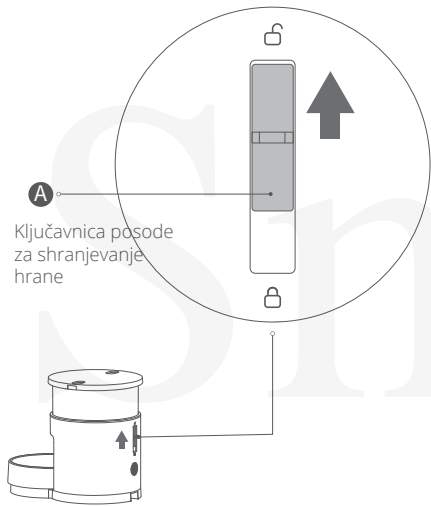

### 2 Odstranite posodo za shranjevanje hrane

Snemite zgornji pokrov, zavrtite posodo za shranjevanje živil v nasprotni smeri urnega kazalca do konca in jo vzemite ven navzgor.

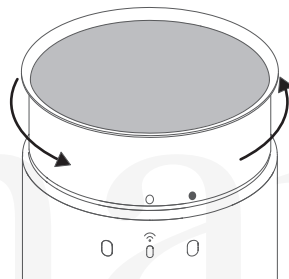

## | ČIŠČENJE NAPRAVE

### 3 Odstranite pokrov za lopatice iz silikonske gume

Obrnite posodo za shranjevanje hrane. Pritisnite navzven **B**.

Istočasno zavrtite **C** v smeri urinega kazalca do konca in ga snemite.

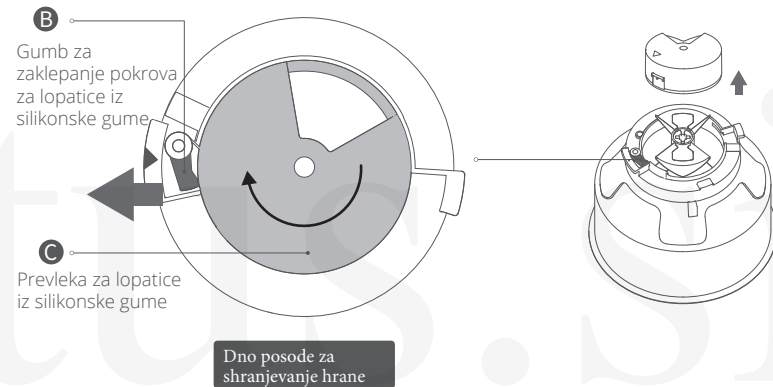

\*Po pranju pustite, da se posuši na zraku, in eno za drugo znova namestite posodo za shranjevanje hrane in posodo za hrano.

## NAVODILA ZA NAMESTITEV

### 1 Namestite pokrov za lopatice iz silikonske gume

Poravnajte utore, pritisnite navzdol **C** in zavrtite v nasprotni smeri urinega kazalca, dokler nista oba znaka » ▲ « poravnana.

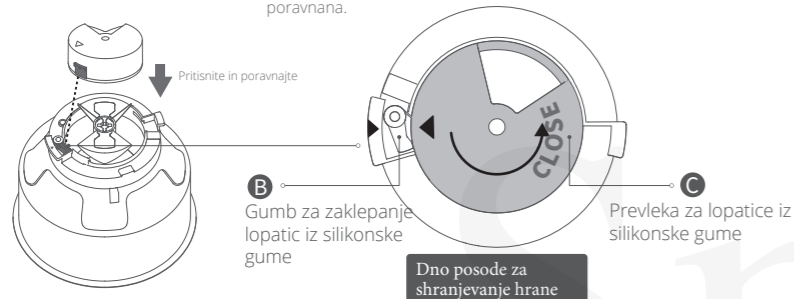

### 2 Posodo za shranjevanje hrane postavite nazaj v napravo

Poravnajte "○" simbol na posodi za shranjevanje hrane s simbolom "📶" na zunanji strani glavne naprave, nato postavite posodo za shranjevanje hrane.

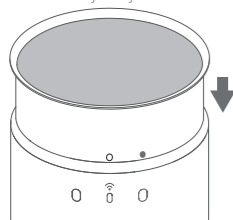

## NAVODILA ZA NAMESTITEV

### 3 Obrnite posodo za shranjevanje hrane

Zavrtite posodo za shranjevanje hrane, dokler se simbol "●" ne poravnava s simbolom "📶".

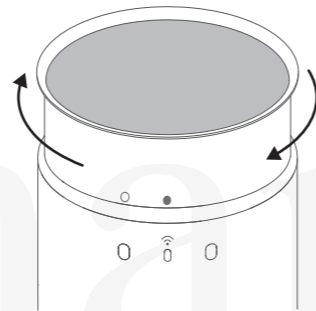

### 4 Zaklenite posodo za shranjevanje hrane

Pritisnite navzdol **A** dokler ni v "🔒" položaju. Namestite zgornji pokrov in se prepričajte, da je preostali del naprave pravilno nastavljen.



**A** Ključavnica posode za shranjevanje hrane

## Pogosta vprašanja

### I. Po priključitvi napajalnega kabla se naprava ne odziva.

Naprava ima litijevo baterijo. Če je baterija popolnoma izpraznjena, jo bo naprava pred vklopom najprej napolnila. Počakajte 10 minut in naprava bi morala spet normalno delovati.

### II. Kako naj ga izklopim, če izdelka ne nameravam uporabljati dlje časa?

Naprava ima litijevo baterijo. Če naprave dlje časa ne potrebujete za uporabo, jo morate sami izklopiti. Hkrati 5 sekund držite gumb za ponastavitev posode skupaj z gumbom za ročno podajanje hrane. Ko zaslišite ustrezno glasovno obvestilo, lahko izpustite. Ko boste napravo naslednjič uporabili, morate samo priključiti napajalni kabel in naprava se bo samodejno vklopila.

### III. Kako vzdrževati vgrajeno litijevo baterijo?

Ne priporočamo, da se pri uporabi naprave zanašate le na litijevo baterijo. Če je litijeva baterija skoraj prazna, jo takoj znova napolnite, saj lahko to negativno vpliva na življenjsko dobo baterije. Če naprave ne uporabljate drugače, baterijo napolnite vsaj enkrat na 6 mesecev.

### IV. Kako uporabim gumb za ponastavitev posode s hrano?

Enkrat pritisnite gumb za ponastavitev posode za hrano, da ponastavite težo v posodi za hrano. Običajno boste morali po vsakem čiščenju ponastaviti težo posode za hrano, ko jo postavite nazaj na mesto.

### V. Gumb za ponastavitev:

S peresom ali drugim koničastim predmetom pritisnite gumb za ponastavitev in ga držite 10 sekund, da ponovno zaženete napravo.

### VI. Vprašanja o jekleni posodi za hrano

- Na napravi so barvni madeži (Pojasnilo: zaščitni prah je nanesen na naprave, ko so odpremljene iz proizvodnega obrata. Če jih ne očistite pred uporabo, lahko puščajo na primer rumene sledi ali temnejše materiale.  
Rešitev: Za čiščenje notranjosti in zunanosti naprave uporabite toplo vodo, beli kis in mehko čistilno krpo ali gobico za čiščenje.)
- Rja na izdelku (če površina izdelka ni pravilno očiščena ali so na njem ostanki hrane, se lahko v primeru dolgotrajnega stika z vodo na površini zlahka naredi rja.  
Rešitev: Pred in po uporabi naprave napravo temeljito očistite. Če ga dlje časa ne uporabljate, ga posušite in shranite na hladnem in suhem mestu.)
- Vprašanja o magnetih (Pojasnilo: material iz nerjavečega jekla 304# običajno ni magneten. Vendar pa med proizvodnim procesom zaradi tehnoloških potreb postopek raztezanja povzroči magnetizem materiala [šibek magnetizem]. Še posebej v položaju visokega nateznega raztezanja, enostavno je ustvariti magnetizem, kar je normalen pojav.)

## | OSNOVNE SPECIFIKACIJE

ime izdelka	PETKIT FRESH ELEMENT 3 NEW
Koda izdelka	P560 (3L) / P560 (5L)
Skupne dimenzije	337*223*286mm (3L) / 337*223*348mm (5L)
Predvidena uporaba	Za mačke in pse majhnih pasem
Teža izdelka	2.8kg (3L) / 3kg (5L)
Brezžična povezljivost	Wi-fi
Nazivna napetost	6V ---
Nazivna moč	6W
Kapaciteta baterije	2600mAH

### Odstranjevanje

Evropska direktiva 2012 / 19 / CE o odpadni električni in elektronski opremi (WEEE) zahteva, da se stari gospodinjiski električni aparati ne smejo odvreči med običajne nesortirane komunalne odpadke. Stare naprave je treba zbirati ločeno, da se optimizira predelava in recikliranje materialov, ki jih vsebujejo, ter zmanjša vpliv na zdravje ljudi in okolje. Simbol prečrtanega smetnjaka na kolesih na izdelku vas opominja na vašo obveznost, da morate aparat, ko ga zavržete, ločeno zbirati. Potrošniki naj se za informacije o pravilnem odstranjevanju njihove stare naprave obrnejo na lokalne oblasti ali prodajalca.

Ta naprava je skladna s 15. delom pravil FCC. Delovanje je odvisno od naslednjih dveh pogojev:

(1) Ta naprava ne sme povzročati kodljivih motenj in ; (2) ta naprava mora sprejeti vse prejete motnje, vključno z motnjami, ki lahko povzročijo neeleno delovanje.

Opozorilo FCC:

Vse spremembe ali modifikacije, ki jih stranka, odgovorna za skladnost, ni izrecno odobrila, lahko razveljavijo uporabnikovo pooblastilo za uporabo opreme.

Opomba: Ta oprema je bila testirana in ugotovljeno je bilo, da je v skladu z omejitvami za digitalne naprave razreda B v skladu s 15. delom pravil FCC. Te omejitve so zasnovane tako, da zagotavljajo primerno zaščito pred škodljivimi motnjami v stanovanjski namestitvi. Ta oprema ustvarja in lahko oddaja radiofrekvenčno energijo ter lahko povzroči škodljive motnje radijskih komunikacij, če ni nameščena in uporabljena v skladu z navodili. Vendar ni nobenega zagotovila, da do motenj ne bo prišlo pri določeni namestitvi. Če ta oprema povzroča škodljive motnje pri radijskem ali televizijskem sprejemu, kar je mogoče ugotoviti z izklopom in vklopom opreme, uporabnika spodbujamo, da poskuša odpraviti motnje z enim ali več od naslednjih ukrepov:

- Spremenite ali premaknite sprejemno anteno.
- Povečajte razdaljo med opremo in sprejemnikom.
- Priključite opremo v vtičnico na tokokrogu, ki ni povezan s tistim, na katerega je priključen sprejemnik.
- Za pomoč se posvetujte s prodajalcem ali izkušenim radijskim/TV tehnikom.

Ocenjeno je bilo, da naprava izpolnjuje splošne zahteve glede izpostavljenosti RF.

Ta oprema je v skladu z omejitvami FCC za izpostavljenost sevanju, ki so določene za nenadzorovano okolje. To opremo je treba namestiti in uporabljati z najmanjšo razdaljo 20 cm med radiatorjem in vašim telesom.

Opozorilo IC

- Ta naprava je skladna s standardom(-i) RSS Industry Canada, ki ne zahteva licence. Delovanje je odvisno od naslednjih dveh pogojev: (1) Ta naprava ne sme povzročati motenj in (2) Ta naprava mora sprejeti vse motnje, vključno z motnjami, ki lahko povzročijo neželeno delovanje naprave.