

JIMMY

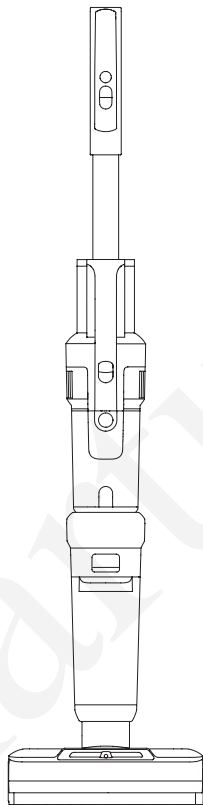

HW10 Pro

Navodila za uporabo	3 v 1 brezžični sesalnik in pomivalec tal

Sestava izdelka

Imena delov

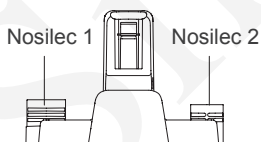
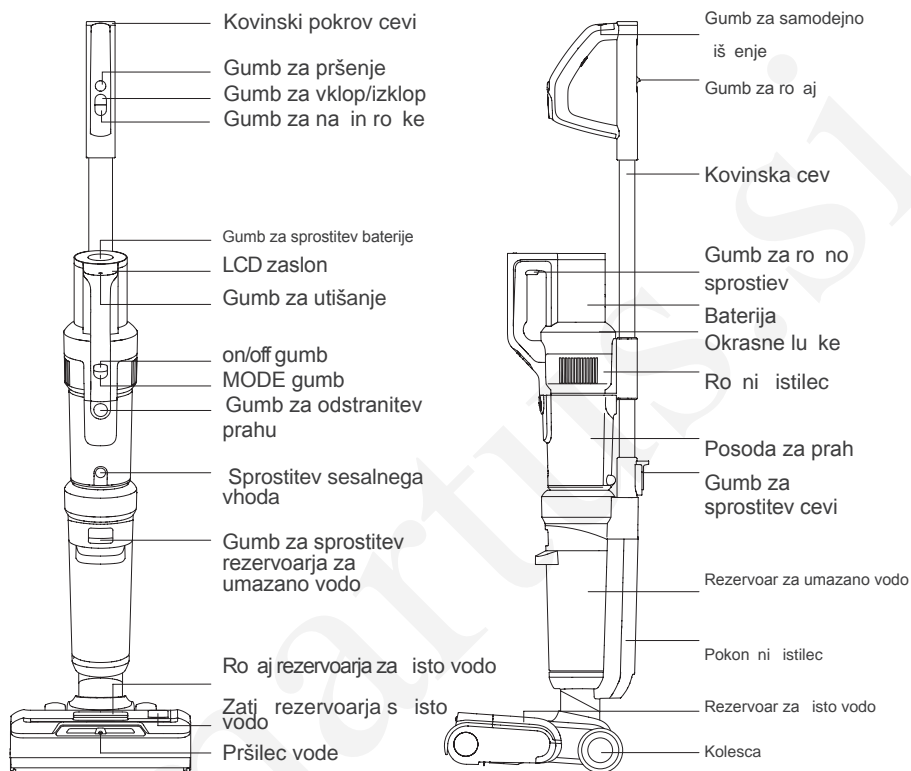

Polnilna postaja



istilna krta a



istilna teko ina



Krta a za pohištv



Adapter

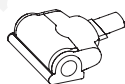

Elektri na krta a za vzmernice

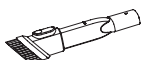

Orodje za majhne koti ke



Krta a za preprogo

Seznam pakiranja

Ro ni istilec	Krta a za tla	Kovinska cev	Baterija	Polnilna postaja	Adapter	Krta a za preprogo	istilna krta a
1	1	1	1	1	1	1	1
Elektri na krta a za vzmetnice	Krta a za pohištv o	Krta a za majhne kote	istilna teko ina	Držalo 1	Držalo 2	Navodila za uporabo	
				1	1	1	

Montaža in demontaža izdelka

Opomba: Pred montažo in razstavljanjem izdelka izključite elektriko.

Montaža in demontaža kovinske cevi

Kovinsko cev vstavite v glavno ohišje navpično, dokler ne zaslišite zvoka "klik". Prepričajte se, da je kovinska cev dobro zaklenjena (slika 1). Če želite odstraniti kovinsko cev, pritisnite gumb za sprostitvev kovinske cevi navzdol do konca in povlecite kovinsko cev navzgor.

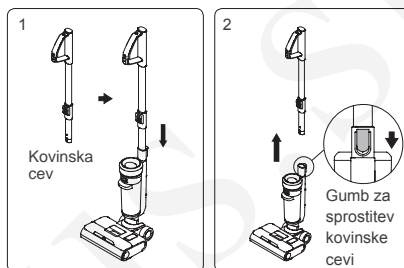

Sestavljanje in demontaža baterijskega paketa

1. Potisnite baterijo vzdolž reže in jo močno pritisnite navzdol, dokler ne zaslišite zvoka "klik". baterija je zaklenjena.
2. Pritisnite gumb za sprostitvev akumulatorja in povlecite baterijo v nasprotni smeri od sklopa, da odklenete baterijo.

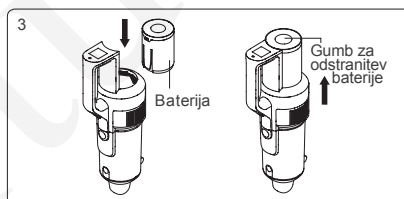

Opomba: Razen pri zamenjavi baterijskega paketa, baterijskega paketa ni treba pogosto odstraniti.

Montaža ročnega sesalnika

Vstavite sesalno odprtino posode za prah ročnega sesalnika v utror pokrova glavnega ohišja. Potisnite ročni sesalnik proti kovinski cevi, dokler ne zaslišite zvoka "klik", ročni sesalnik je uspešno nameščen na ohišje. In stroj se trenutno uporablja kot pokončni sesalnik (slika 4). Če želite odstraniti ročni sesalnik, samo pritisnite gumb za sprostitvev ročnega sesalnika in dvignite ročni sesalnik diagonalno navzgor. (slika 5).

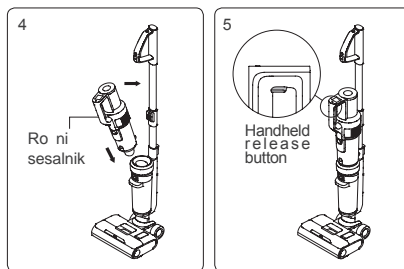

Sklop držala za polnjenje (slika 6)

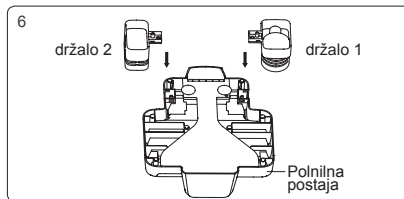

Vstavite držalo 1 in držalo 2 v polnilno bazo, dokler ne zaslišite zvoka »klik«.

Postavite stroj na polnilno bazo (slika 7)

e želite napravo postaviti nazaj na polnilno bazo, držite ro ico stroja, da dvignete stroj, usmerite polnilno režo na dnu stroja v polnilno vti nico na polnilni podlagi. Za uporabo stroja držite ro aj stroja in dvignite stroj iz polnilne baze.

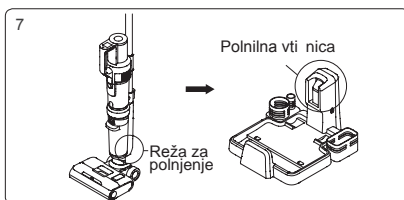

Montaža in demontaža rezervoarja za umazano vodo

e želite odstraniti rezervoar za umazano vodo, držite stroj z eno roko in držite rezervoar za umazano vodo z drugo roko, pritisnite gumb za sprostitvev rezervoarja za umazano vodo, da izvlje ete rezervoar za umazano vodo. (slika 8-1)

e želite sestaviti rezervoar za umazano vodo, postavite dno rezervoarja za umazano vodo v glavno ohišje, potisnite rezervoar za umazano vodo proti glavnemu telesu, dokler ne zaslišite zvoka "klik". (slika 8-2)

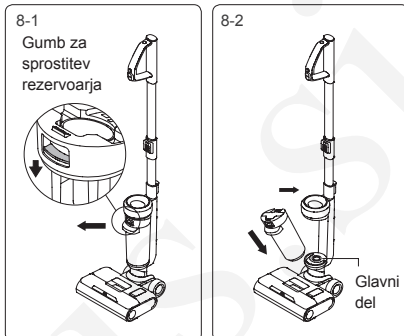

Montaža in demontaža pokrova za krta e in krta e

e želite sneti pokrov za krta o, držite zapah pokrova za krta o in povlecite navzgor, da odstranite pokrov za krta o. e želite sestaviti pokrov za krta o, poravnajte sponke na dveh straneh pokrova za krta o z režami na dveh straneh sprednjega dela. Pritiskajte pokrov z valj kom navzdol, dokler ne zaslišite zvoka »klik«. (slika 9)

e želite razstaviti krta o, povlecite pokrov ek krta e navzven, da odstranite krta o. e želite sestaviti pokrov krta e, držite pokrov, potisnite ga ez valj, dokler š etka ne doseže konca. (slika 10)

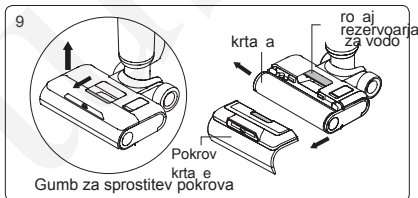

Sestavljanje in demontaža rezervoarja za vodo

e želite odstraniti rezervoar za isto vodo, dr žite ro ico rezervoarja za isto vodo in izvlecite rezervoar za isto vodo. e želite sestaviti rezervoar za isto vodo, postavite rezervoar za isto vodo nazaj na šobo , poravnajte z okencem za krta o. (slika 11)

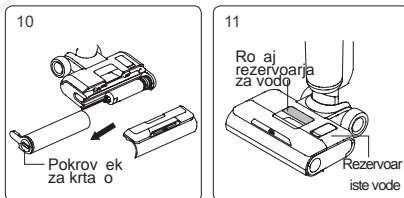

Uporaba izdelka

Opomba: Pred prvo uporabo popolnoma napolnite napravo.

Uporaba pokon nega sesalnika

Pritisnite gumb za vklop/izklop ro aja, zaslon LCD in okrasne lu i se bodo zasvetile, privzeto je v samodejnem na inu (slika 12), pritisnite gumb za na in, da preklopite v na in Tla (slika 12), pritisnite gumb za na in, da preklopite na Floor na in (slika 13), dvakrat pritisnite gumb

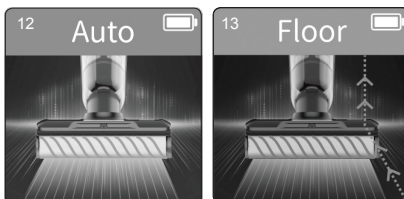

za na in, da preklopite v turbo na in (slika 14), trikrat pritisnite gumb za na in, da preklopite v na in preproge (slika 15). Ponovno pritisnite gumb za na in, da se vrnete v samodejni na in. Ponovno pritisnite gumb za vklop/izklop, da izklopite stroj, zaslon in okrasne luči ugasnejo.

Opomba:

1. Pri iš enju preproge najprej o istite talno glavo (za podrobnosti glejte "iš enje in vzdrževanje, iš enje talne glave") in zamenjajte šetko za preproge.
2. Ko je nivo baterije nižji od 20 %, je ni mogoče preklopiti v na in za preproge in turbo na in.

Funkcija brizganja vode

Ko pokonni sesalnik deluje, pritisnite gumb za pršenje vode, pršilna usta razpršijo vodo v obliki pahljaka. Spustite gumb za pršenje vode, da ustavite pršenje vode. (slika 16)

Uporaba ročnega sesalnika

Snemite ročni sesalnik, pritisnite ročni gumb za vklop/izklop, zaslon in okrasne luči bodo zasvetile, privzet je na in ECO (slika 17), pritisnite gumb za ročni na in, da preklopite v na in MAX (slika 18), nato pritisnite gumb za ročni na in za preklon nazaj v na in ECO; Ponovno pritisnite ročni gumb za vklop/izklop, da izklopite napravo, zaslon in okrasne luči ugasnejo.

Ročni sesalnik lahko povežete z orodjem za oblažinjene, orodjem za reže, električno glavo vzmetnice ali kovinsko cevjo za iš enje različnih območij.

1. Povežite z orodjem za oblažinjene za iš enje prahu in delcev na površini pohištva. (Slika 19-1)
2. Povežite s kovinsko cevjo za iš enje prahu na visokih mestih. Odprite zgornji pokrov kovinske cevi, potisnite gumb ročnega navzgor, da razširite kovinsko cev, in nato vstavite cev v sesalni dovod ročnega sesalnika, da o istite prah na visokih mestih. (Slika 19-2)

3. Povežite z orodjem za reže za iš enje ozkih mest (slika 19-3)

4. Električno vzmetnico povežite s istim prahom, lasmi, pršicami itd. na postelji ali kavču iz blaga. (Slika 19-4).

Opomba:

1. Ko je baterija nižja od 20 %, je ni mogoče preklopiti v na in max.
2. Ko uporabljate ročni sesalnik, ne sesajte vode, sicer bo to povzročilo okvaro motorja.

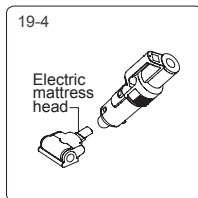
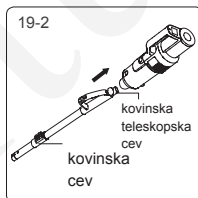
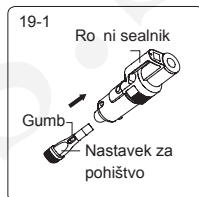
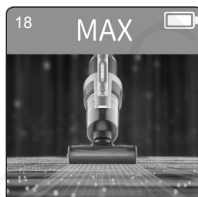
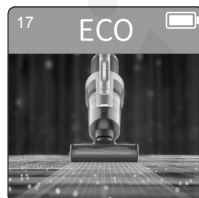
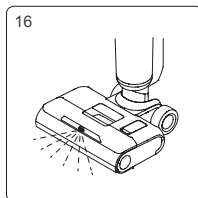
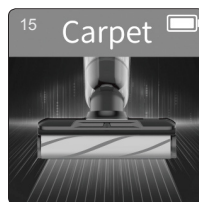
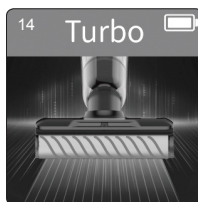

Polnjenje naprave

Adapter priključite na napajanje, pokonni sesalnik vstavite v polnilno podlago, da za nete s polnjenjem (slika 20).

Opomba:

1. Pred prvo uporabo popolnoma napolnite baterijo in pred drugim polnjenjem izpraznite baterijo, da zagotovite optimalno življenjsko dobo baterije;
2. Če bo izdelek dolgo nedelujoč, ga napolnite enkrat na tri mesece;
3. Ko se ne polni, odstranite adapter iz vtičnice, da preprečite nevarnost nenamernega dotika.

Funkcija zračenja sušenja krta (slika 21)

V načinu polnjenja pritisnite in držite ročico v načinu za 3 sekunde, da vstopite v način sušenja zraka s krta o za 4 ure. Med postopkom sušenja na zraku sveti lučka in ščetka se bo v intervalih rahlo vrтела, da bi prilagodila položaj sušenja na zraku. Ponovno pritisnite gumb za način, da izklopite način sušenja.

Opomba: ta način je zasnovan tako, da prepreči nastanek bakterij in neprijetnih vonjav na vlažni krtači. (Zaslon je prikazan na sliki 21).

Funkcija samodejnega iščenja ščetke in zračenja poti

V načinu polnjenja pritisnite gumb za samodejno iščenje, da vstopite v način iščenja (zaslon je prikazan na sliki 22). Po končanem samo iščenju stroj preide v način sušenja zraka s krtačo in se vrne v način polnjenja; med postopkom samo iščenja, če želite vnaprej končati v načinu samo iščenja, pritisnite gumb za vklop/izklop in stroj se bo vrnil v način polnjenja.

Note:

Opomba:

1. Način samo iščenja je namenjen samo iščenju zračne poti prednjega dela in krtače za trde podlage. Krtača za preproge ne čistite v načinu samo iščenja.
2. Preden vklopite način samo iščenja, najprej izpraznite umazano vodo v rezervoarju za umazano vodo, preverite, ali je stroj pravilno nameščen na polnilno stojalo, da je adapter vtaknjen v vtičnico in priključen na polnilno stojalo. Rezervoar za isto vodo zadrži vsaj 1/2 prostornine vode; Po končanem samo iščenju ponovno očistite rezervoar za umazano vodo.
3. Ko je baterija manjša ali enaka 10 % moči, samo istilnega načina ni mogoče vklopiti in ga je mogoče normalno vklopiti po daljšem polnjenju.

Indikator praznega rezervoarja za isto vodo

Ko uporabljate funkcijo brizganja vode, glas/zaslon prikazuje "ni iste vode, nalijte vodo" (slika 23 in slika 24 se izmenično prikazujeta), izklopite stroj in dodajte vodo v rezervoar za isto vodo. Pri uporabi načina samo iščenja, če se zazna, da v rezervoarju za isto vodo ni vode, se samo iščenje ščetke ustavi. Za nadaljevanje samo iščenja dodajte vodo v rezervoar za isto vodo in izpraznite rezervoar za umazano vodo, nato znova zaženite v načinu samo iščenja.

Opomba: pri dodajanju iste vode lahko dodate opremljeno istilno raztopino JIMMY, razmerje je približno 1 pokrovček istilne raztopine na en poln rezervoar za vodo, temperatura vode ne sme presežati 40°C.

Napolnite rezervoar za isto vodo: ko odstranite rezervoar za isto vodo, odprite pokrovček za polnjenje vode, ga obrnite na stran, da odkrijete odprtino za dovod vode, nalijte isto vodo in istilno raztopino, nato pa vstavite nazaj v prvotni položaj in ponovno namestite rezervoar za isto vodo do talne glave. (slika 25).

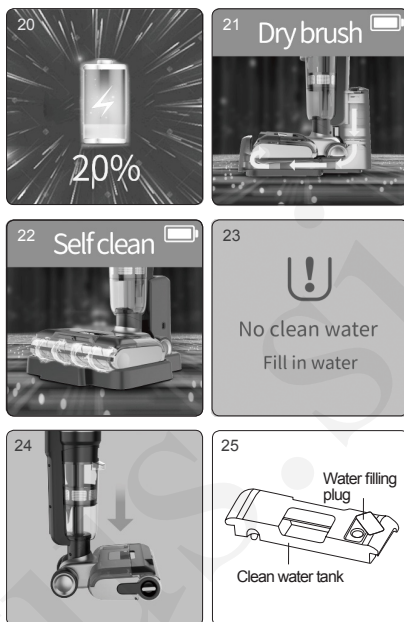

Indikator polnosti rezervoarja za umazano vodo

Ko pokon ni sesalnik zazna, da je rezervoar za umazano vodo poln, se bo celoten stroj ustavil in dal glasovni opomnik. Prosimo o istite pol rezervoar za umazano vodo in ga vstavite nazaj (slika 26 in slika 27 se izmeni no prikazujeta).

Ko zazna, da je rezervoar za umazano vodo poln in v na inu samo iš enja, bo stroj prenehal delovati in dal glasovni opomnik. O istite poln rezervoar za umazano vodo in ga vstavite nazaj.

iš enje rezervoarja za umazano vodo: odstranite zgornji pokrov rezervoarja za umazano vodo in okvir filtra, izpraznite umazano vodo, po pranju sestavite rezervoar za umazano vodo in ga postavite nazaj na talno glavo. (za podrobnosti glejte "iš enje in vzdrževanje rezervoarja za umazano vodo").

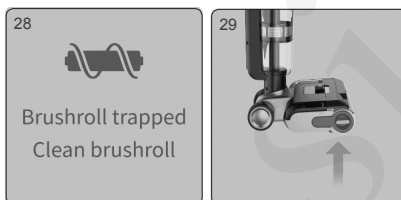

Indikator zataknjene krta e

e se krta a zatakne, ko je naprava v delovnem ali istilnem na inu, se bo celotna naprava ustavila

in dala glasovni opomnik (slika 28 in slika 29 se izmeni no izmenjujeta). Prosimo odstranite krta o in

o istite tujke/lase/dlake na krta i

iš enje š etke: Ko odstranite okno, izvalcite krta o, uporabite rezilo na istilni krta i, da odrežite dlake, ki se navijajo na krta o, in o istite tujke, pritrjene na š etko in elno glavo.

Namestite krta o in okno nazaj. (Slika 30) (za podrobnosti glejte "iš enje in vzdrževanje sklopa talne glave")

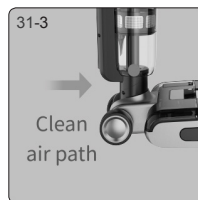
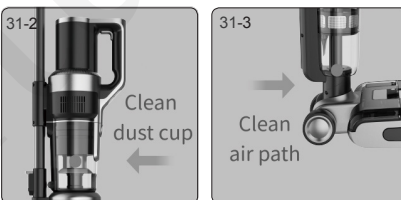
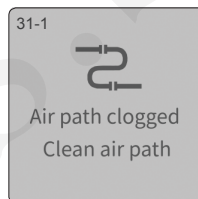
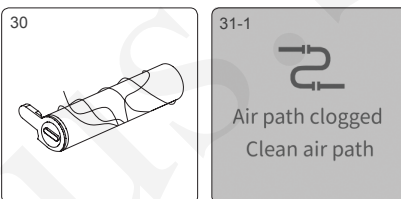

Indikator blokirane poti zraka

Ko pokon ni istilnik deluje v na inu samo iš enja, e je zra na pot blokirana, bo stroj prenehal delovati in dal glasovni opomnik. Sledite navodilom na zaslonu, da preverite morebitne blokirane dele in o istite.

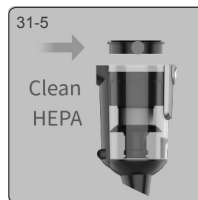
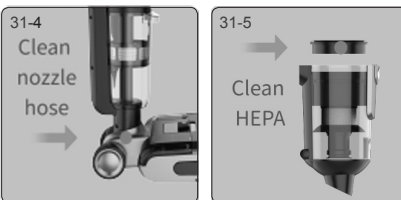

Ko ro ni sesalnik deluje, e je zra na pot blokirana, se sesalnik samodejno ustavi. V tem asu je treba o istiti posodo za prah in HEPA. (Vsebinska, prikazana na zaslonu je; blokada pokon nega sesalnika je prikazana na sliki 31-1, 31-2, 31-3, 31-4, 31-5, blokada ro nega sesalnika na slikah 31-1, 31-2)

iš enje zra nih poti:

1. Razstavite rezervoar za umazano vodo, odstranite zgornji pokrov rezervoarja za umazano vodo in filter, operite vse dele in jih sestavite nazaj.
2. Uporabite krta o za cevi za iš enje umazanije, tujih predmetov in dlak v notranjosti zra ne poti sprednje glave.
3. Odstranite posodo za prah, izpraznite posodo za prah, odstranite HEPA, nato odstranite ciklon in ga razstavite, o istite vse dele in ponovno sestavite posodo za prah. (Za podrobnosti glejte "iš enje in vzdrževanje")

Glasovna funkcija

Glas nove naprave je privzeto vklopljen, pritisnite gumb za izklop zvoka, da izklopite glasovno funkcijo; ponovno pritisnite gumb za izklop zvoka, da vklopite glasovno funkcijo. (slika 32)

Opomba: Ko uporabljate ročni sesalnik, ni glasovne funkcije.

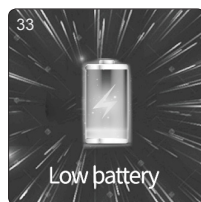
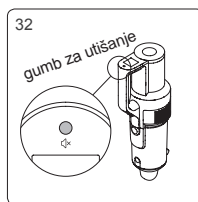

Indikator napajanja baterije

Ko pokon ni istilnik deluje, e glas opomni " Nizka baterija. Prosimo, napolnite baterijo", ga uporabite po polnjenju. (slika 33)

Ko pokon ni istilnik deluje, e glas opomni "Nizka baterija. Stroj bo kmalu izklopljen. Prosimo, napolnite baterijo", bo energija skoraj izrpana in se bo samodejno izklopil. Za uporabo ga je treba napolniti.

Ko uporabljate sesalnik, ikona v zgornjem desnem kotu zaslona prikazuje moč leve baterije: polna mreža pomeni 75 % do 100 %; 3/4 mreža pomeni 50 % do 75 % baterije, 1/2 mreža pomeni 25 % do 50 % baterije, 1/4 mreža pomeni 1 % do 25 % baterije; prazno pomeni, da je baterija prazna in jo je treba pred uporabo napolniti.

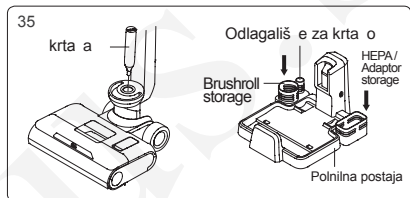

Iščenje in vzdrževanje iščilne glave rezervoarja za umazano vodo (slika 34)

Ko izklopite sesalnik, odstranite rezervoar za umazano vodo, dvignite zgornji pokrov rezervoarja za vodo in z njega odstranite okvir penastega filtra, odprite fip pokrov okvirja penastega filtra, odstranite penasti filter. Izlijte umazano vodo in umazanijo v rezervoar za vodo, nato operite rezervoar za umazano vodo, pokrov rezervoarja za vodo, okvir penastega filtra in penasti filter. e je v cevi rezervoarja za umazano vodo tujek, ga lahko oistite s istilno krta o; po pranju posušite zgornje dele. Nato vse dele ponovno sestavite v rezervoar za umazano vodo.

Opomba:

1. Po uporabi pokonnega sesalnika je priporočljivo takoj oistiti umazan rezervoar;
2. Ko ponovno nameštite filter, ne zložite mehke gume pod filter.

Iščena talne glave (slika 35)

Po odstranitvi okna za krta o, opi a, rezervoarja za isto vodo in rezervoarja za umazano vodo vstavite istilno krta o skozi okroglo luknjo pod položajem namestitve rezervoarja za umazano vodo, da oistite tujke in luske v cevi ter zamašene lase; Z rezilom istilne krta e odrežite zapletene dlake na svitku šetke; Obrišite umazane dele stroja (krta o lahko postavite v držalo za pribor za sušenje).

Opomba: Ne umivajte talne krta e posebej po odstranitvi šetke.

iš enje posode za prah (slika 36-1,36-2)

Pritisnite gumb za sprostitvev posode za prah, da odstranite posodo za prah iz ro nega sesalnika; pritisnite gumb za sprostitvev sesalne odprtine, da odprete sesalno odprtino in izpraznite posodo za prah; Odstranite ciklonski sklop; Vzemite HEPA filter; Držite kovinsko mrežo, jo zavrtite, da odklenete kovinsko mrežo, in jo nato odstranite navzdol. Po iš enju, brisanju in sušenju vsakega dela, po vrsti sestavite posodo za prah in nato jo namestite na ro ni sesalnik.

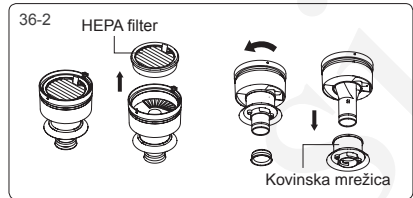
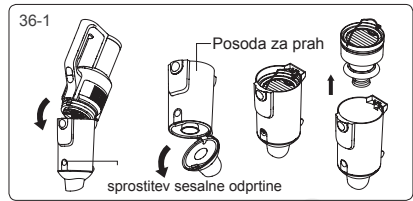

Vzdrževanje in shranjevanje

Priporo ljivo je, da po vsaki uporabi o istite rezervoar za umazano vodo, filter, š etko in okno za krta o. e obstaja katera koli od

spodnjih situacij: 1) Hepa filter puš a prah; 2) penasti filter je mo no poškodovan; 3) Krta a ima resno izpadanje las ali ima mo no gibanje in nenormalen hrup med uporabo), priporo amo nakup potrošnega materiala in zamenjavo, da se izognete izgubi zmogljivosti naprave.

ko naprava dolgo miruje, jo postavite na hladno in suho mesto, izogibajte se neposredni son ni svetlobi ali mokremu okolju.

Ko zapakirate in shranite napravo, ne pozabite o istiti naprave in posušiti vseh delov, da prepre ite poškodbe naprave.

Pomembna varnostna navodila

Pred uporabo te naprave preberite vsa navodila in opozorila. Neupoštevanje opozoril in navodil lahko povzro i elektri ni udar, požar ali resne poškodbe. Opozorilo

1. Aparat je samo za uporabo v gospodinjstvu.

2. Pred uporabo izdelka preverite, ali je lokalna napetost skladna z napetostjo, ozna eno na napajalniku.

3. Pred uporabo preglejte izdelek, prenehajte z uporabo, e je izdelek ali adapter poškodovan.

4. Uporabljajte samo, kot je opisano v tem priro niku.

5. Tega aparata ne smejo uporabljati otroci in osebe z zmanjšanimi fizi nimi, senzori nimi ali duševnimi zmožnostmi ali pomanjkanjem izkušenj in znanja, razen e so bili pod nadzorom ali pou eni o varni uporabi naprave in razumejo nevarnosti, ki so povezane s tem.

6. Tega izdelka ne uporabljajte kot igra o. Ta izdelek hranite izven dosega otrok. Pazite na otroke in se prepri ajte, da tega izdelka ne bodo obravnavali kot igra o.

7. Ne dotikajte se vti a z mokrimi rokami.

8. Pri iš enju na stopnicah bodite še posebej previdni, da prepre ite padec.

9. Ne uporabljajte ali razstavljajte ali zamenjajte nobene komponente, e je poškodovan napajalni kabel, vti , baterija ali prevodni deli. Sami razstavljanje ali zamenjava komponent lahko povzro i elektri ni udar ali požar.

JIMMY ne bo prevzel odgovornosti. Ko je izdelek poškodovan, mora izdelek popraviti ali zamenjati JIMMY, JIMMYjev distributer ali usposobljena oseba, ki jo imenuje JIMMY, da se izognete poškodbam.

10. Polnite samo z adapterjem, ki ga je dolo il JIMMY.
11. Samo za uporabo baterijskega paketa, ki ga je dolo il JIMMY. Uporaba katerega koli drugega akumulatorja lahko povzro i eksplozijo, poškodbe in/ali škodo izdelka.
12. e izdelek ne deluje v skladu z navodili, je resno prizadet, pade z višine, je poškodovan ali pade v vodo, ga ne uporabljajte in se obrnite na distributerja JIMMY ali JIMMY.
13. Uporabljajte samo nadomestne dele ali priklju ke, ki jih je dolo il JIMMY.
14. Ne vlecite in ne pritiskajte kabla. Kabel hranite stran od ogrevanih površin. Kabla ne postavljajte v zaprta vrata in ga ne vlecite skozi oster rob ali vogal. Kabel hranite stran od sprehajalnega prostora. Izdelka ne uporabljajte ez kabel.
15. Izdelek izklju ite, ko ga ne uporabljate ali preden ga popravite.
16. Ne vlecite kabla ali kabla za prenašanje, da bi premaknili izdelek, in ne uporabljajte kabla kot ro aja.
17. Izdelek je elektri ni aparat za ponovno polnjenje. Stroja ne pustite delovati brez nadzora.
18. Ko izdelek istite, popravljate ali dolgo ne deluje, odstranite baterijo.
19. Ne približujte se grelni napravi in ne izpostavljajte soncu dolgo asa, da prepre ite pregrevanje, ki bi povzro ilo deformacijo ohišja.
20. Hranite predmete, ki bi lahko ovirali pot zraka iz dovoda in izstopa zraka, da prepre ite pregrevanje stroja.
21. Glavni in sprednji del izdelka imata elektri ne komponente, ki jih ni mogo e prati pod vodo.
22. Ne istite ali razstavljajte pokrova š etke ali š etke, ko je stroj vklopljen ali ne dela, da prepre ite poškodbe.
23. Izdelka ne uporabljajte za pobiranje predmetov, kot so gore e oglje ali cigarete itd.
24. Izdelka ne uporabljajte za pobiranje ostrih predmetov, kot je razbito steklo.
25. Izdelka ne uporabljajte za pobiranje apna, cementa, tonerja, mavca v prahu, moke in drugih izjemno drobnih snovi.
26. Izdelka ne uporabljajte za pobiranje kislinsko-bazi ne istilne teko ine, pralnih praškov in drugih jedkih teko in.
27. Izdelka ne uporabljajte za pobiranje vnetljivih in eksplozivnih predmetov, kot so bencin, alkohol, parfumi, barve itd.
28. Ne razstavljajte zaprtega stroja in ne poskušajte spremeniti delovanja stroja. Pomo poiš ite samo od strokovnega osebja proizvajalca, njegovega vzdrževalnega oddelka ali podobnih oddelkov, sicer lahko povzro i nevarnost.
29. Izklopite napajanje in izklju ite polnilnik, e izdelki dolgo ne delujejo.
30. Tehni ne specifikacije izdelka v tem priro niku temeljijo na rezultatih laboratorijskih testov JIMMY ali pooblaš enih tretjih oseb. Podjetje si pridruže vse pravice do kon nih pojasnil.

O uporabi izdelka

1. Ta izdelek je primeren za trda tla v zaprtih prostorih, vključno z voskanimi podi, gumijastimi podi, ploščicami in zatesnjenimi lesenimi podami, masivnimi lesenimi tlemi in drugimi masivnimi površinami, uporaba izdelka na nemastnih tleh morda ne bo dosegla najboljšega učinka.
2. Ne vklaplajte stroja, preden sta rezervoar za umazano vodo in rezervoar za čisto vodo sestavljena na svoje mesto v skladu z navodili.
3. Izdelka ne stresajte gor in dol ali motrite, da preprečite, da bi umazana voda pritekla v motor; ko je izdelek vklopljen, ne dvigujte ali prenašajte stroja gor in dol, ter ne nagibajte izdelka na eno stran ali ga ne polagajte na tla, da preprečite, da bi umazana voda pritekla v motor.
4. Izdelka ne uporabljajte dlje časa, saj pena blokira dovod zraka, da se izognete poškodbam.
5. Po uporabi izdelka očistite rezervoar za umazano vodo, sesalno šobo, zračno pot in ga shranite v prezračevanem in suhem prostoru. Mokro mesto bo vplivalo na izolacijo in življenjsko dobo električnih naprav.

istilna raztopina

1. Velika količina istilne raztopine, ki vstopi v motor, lahko poškoduje aparat.
2. Raztopino zmešajte s čisto vodo v skladu z navodili (razmerje med raztopino in čisto vodo je 1:50). Priporočljivo je uporabiti priloženo istilno raztopino. Ne uporabljajte istilne raztopine, ki vsebuje kisline, alkalije, alkoholne raztopine ali okolju škodljive snovi.
3. Istilno raztopino hranite izven dosega otrok. Če kakršna koli raztopina pride v oči, jih takoj sperite s čisto vodo. Če katerokoli raztopino nenamerno pogoltnete, takoj poišite zdravniško pomoč.
4. Odstranjevanje umazane vode in raztopine mora biti v skladu z lokalnimi okoljskimi predpisi.

O odstranjevanju baterije

1. Baterija v izdelku vsebuje materiale, ki so škodljivi za okolje. Preden odstranite baterijo iz izdelka.
2. Izklopite izdelek in izvlecite adapter, preden odstranite baterijo.
3. Z odpadnimi baterijami ravnajte varno in pravilno. Ne dajajte ga v frezo, vodo ali zemljo.
4. Če odložena baterija povzroči onesnaženje kože ali oblačil, sperite s čisto vodo in nemudoma poišite zdravniško pomoč.

Odpravljanje težav

Preden se obrnete na servis, preverite naslednje rešitve.

Težava	Možni vzrok	Rešitev
Med uporabo ni mogoče zagnati ali ustaviti	Nizek nivo baterije	Napolnite baterijo
	Gumb vklop/izklop ni pritisnjen	Pritisnite gumb vklop/izklop
	Krta se je zapletla	Oistite krta
	Rezervoar za umazano vodo je poln	Oistite rezervoar
	Baterija ni pravilno vstavljena	Ponovno vstavite baterijo
	Sesalni dovod je blokiran	Oistite sesalni dovod in filter
Šibka sesalna moč	Sesalni dovod je blokiran	Oistite sesalni dovod in filter
	HEPA filter ni vstavljen	Vstavite HEPA filter
Nenormalen hrup	Sesalni dovod je blokiran	Oistite sesalni dovod in filter
	HEPA filter ni vstavljen	Vstavite HEPA filter
Pršilka ne prši vode	Rezervoar iste vode je prazen	Napolnite rezervoar
	Gumb za pršenje ni pritisnjen	Pritisnite gumb za pršenje
	Rezervoar iste vode ni pravilno nameščen	Ponovno vstavite rezervoar
Voda prihaja iz dovoda za zrak	HEPA filter in posoda za prah sta nameščenena, ne da bi se popolnoma posušila	Po pranju pred uporabo posušite HEPA in posodo za prah
	Kovinski filter ni nameščen v rezervoarju za umazano vodo	Sestavite kovinski filter v rezervoar za umazano vodo
	Pod filtrom je zvita mehka plastika	Ponovno sestavite filter, mehka plastika ne sme biti zvita

Opomba: Če zgornji vodnik za odpravljanje težav ne zagotovi rešitve ali se na zaslonu prikaže koda napake F1 do F8, se za podporo obrnite na servisno službo ali lokalnega distributerja.

 System error contact after service	F1 Battery failure	F2 Charger failure	F3 Vacuum motor short-circuited	F4 Battery cell failure
F5 Vacuum motor over current protection	F6 Vacuum motor over current protection	F7 Serial communication error	F8 NTC failure (short or open circuit)	

Specifikacije izdelka

Tehni ne lastnosti

Ime izdelka	Brezži ni sesalnik s pomivanjem
Model	HW10 Pro
Nazivna mo	350W
Nazivna napetost	25.2V---
Zmogljivost baterije	3800mAh
as polnjenja	4h
Vhod	100-240V ~ 50-60Hz

Vezje

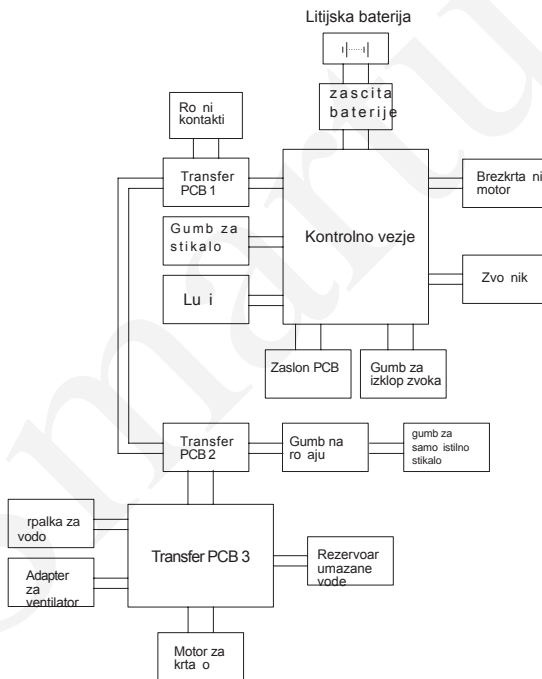

Infomacije o proizvajalcu

Proizvajalec	Kingclean Electric Co., Ltd
Naslov	No.1 Xiangyang Road, Suzhou New District, Jiangsu Province 215009, Kitajska



Odstranjevanje

Stroj, pribor in embalažo je treba ustrezno ločiti za okolju prijazno recikliranje.



Naprave ne odvrzite med gospodinjne odpadke!

Samo za države EU:

V skladu z evropsko direktivo 2012/19/EU je treba napravo, ki ni več uporabna, in v skladu z evropsko smernico 2006/66/ES pokvarjene ali rabljene baterijske sklope/baterije zbirati ločeno in jih odstraniti na okolju prijazen način.

Baterija

Vgrajene baterije sme odstraniti samo usposobljeno osebje. Odpiranje ohišja lahko poškoduje ali uniči napravo.

Baterije ne odvrzite med gospodinjne odpadke, ogenj ali vodo. Baterije je treba, če je mogoče, izprazniti, zbrati, reciklirati ali zavreči na okolju prijazen način.

Pridržujemo si pravico do sprememb brez predhodnega obvestila.

Informacije o garanciji

Ta izdelek ima dve leti garancije od datuma nakupa.

Garancija je izključno ena iz običajne obrabe, komercialne uporabe, sprememb kupljenega aparata, dejavnosti inženja, posledic nepravilne uporabe ali poškodb s strani kupca.

ali tretja oseba, škoda, ki jo lahko pripišemo zunanjim okoliščinam ali povzročijo baterije.

JIMMY

Smartus.si



Contact us -we'll get back within 1 business day.



Web: www.jimmyglobal.com
Email: support@jimmyglobal.com