

JIMMY

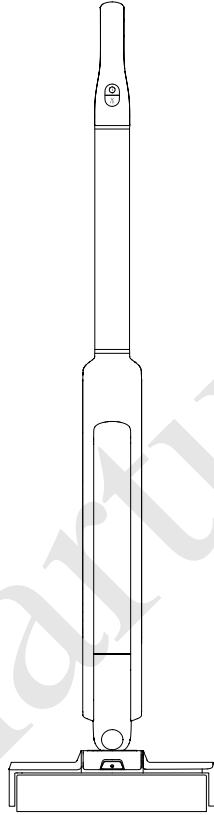

SF8

Instruction Manual

Cordless Floor Cleaner

Namestitev izdelka

Imena delov

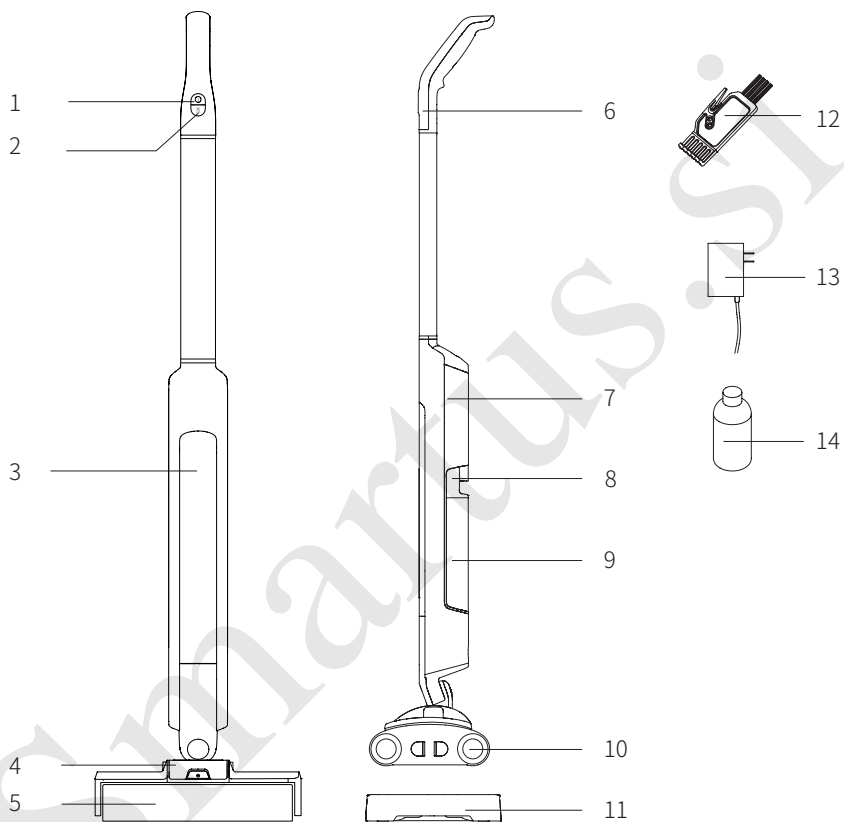

Vsebina paketa

Ime	Sestava telesa	Sestav ro aja	Adapter, Napajalnik	Podstavek stojala	Š etka	Detergent	Uporabniški pri ro nik
Koli ina	1	1	1	1	1	1	1

Sestavljanje naprave

Sestava ro aja in glavnega telesa

1. Vzemite dele naprave iz škatle
2. Kovinski del ro aja poravnajte s priklju no palico na glavnem delu naprave. Ro aj vstavite navpi no v glavno telo, dokler se ne zasliši zvok "klik". (Slika 1)

Pozor:

1. Bodite pozorni na smer montaže ro aja, ne vstavljajte ga v nasprotni smeri, da se izognete poškodbam.
2. Ro aj vstavite navpi no v glavno telo, dokler se ne zasliši zvok "klik", da se izognete slabemu zaklopu in popustitvi ro aja.

Sestava napajalnika

Adapter vzemite iz škatle. Vstavite priklju ek v vti nico na zadnji strani ohišja. Ko je vti priklju en v vti nico za izmeni ni tok, ga vstavite v vti nico. Naprava se za ne polniti. (Slika 2)

Pozor: Prosimo, da polnite na razdalji napajalnega kabla. Da bi se izognili slabemu stiku napajalnega kabla na mejni razdalji, zaradi esar naprave ne bi mogli napolniti.

Uporaba izdelka

Polnjenje in polnjenje LED zaslona za iš enje tal

1. Ko LED zaslon prikazuje manj kot 20 % napoljenosti baterije, se indikator baterije spremeni iz bele v rde o barvo in opozori uporabnika, da je potrebno polnjenje naprave.
2. Med polnjenjem se na zaslonu prikaže odstotek napoljenosti baterije, indikator baterije pa postane rde . Ko prikazovalnik LED prikazuje 100 % mo i in indikator baterije preide iz rde e v belo barvo, pomeni, da je polnjenje kon ano in opozori uporabnika, da izklju i napajanje. (Slika 3, Slika 4)
3. as polnjenja naprave je približno 4,5 do 5,5 ure. Po polnjenju izvlecite vti polnilnika iz naprave in prenehajte s polnjenjem.



Pozor:

1. Ob prvi uporabi izdelka je čas delovanja baterije pomanjkljiv in čas uporabe ni dolg. Po popolnem polnjenju ga lahko normalno uporabljate.
2. Pri prvih treh uporabah izdelka je priporočljivo, da ga vsakič polnite približno 12 ur. Po končanem polnjenju in praznjenju lahko izdelek polnite normalno.

Uporaba in vzdrževanje

Uporaba detergenta za tla

1. Odstranite napravo podstavka in pritisnite gumb za vklop/izklop, zaslon LED prikaže odstotek napoljenosti baterije. Naprava za ne delovati in krta ni valj se vrti. Ponovno pritisnite gumb za vklop/izklop, naprava preneha delovati in zaslon je ugasnjen.
2. Pritisnite in držite gumb za pršenje vode, naprava za ne pršiti vodo. Spustite gumb za pršenje vode in naprava preneha pršiti vodo.
3. Med uporabo pritisnite in držite gumb za pršenje vode, zvojni signal se oglasi z zvokom "didi". Na zaslonu se prikaže, da je rezervoar za isto vodo prazen in uporabnika opomni, naj doda isto vodo.
4. Med uporabo se oglasi zvojni signal "didi". Na zaslonu se prikaže indikator za poln rezervoar za umazano vodo, ki označuje, da je rezervoar za umazano vodo poln in ga je treba izprazniti ali da je stena rezervoarja za umazano vodo preveč umazana in jo je potrebno oistiti.

Odstranitev in namestitev rezervoarja za isto vodo

Odstranitev: Če želite odstraniti rezervoar za isto vodo, pritisnite gumb za sprostitve rezervoarja za isto vodo navzgor.

Namestitev: Vstavite pokrovček rezervoarja za isto vodo v okrogli utor naprave in nato z vrha močno pritisnite navznoter. Rezervoar za isto vodo namestite v sestav telesa, dokler se ne zasliši "klik" (slika 5).

5

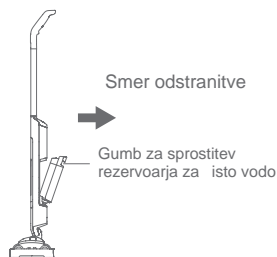

Napolnite rezervoar za isto vodo

Zavrtite pokrovček rezervoarja za isto vodo v nasprotni smeri urinega kazalca, da se odpre, in napolnite s isto vodo (po želji lahko dodate tudi priloženi detergent, razmerje med raztopino in isto vodo je 1:50). Napolnite rezervoar za isto vodo in ga obrnite navzdol ter ga namestite v sestav telesa (slika 6).

6

Zavrtite pokrovček v nasprotni smeri urinega kazalca, da ga odprete.

Nato ilito isto vodo

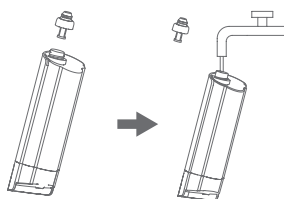

Pozor:

1. Ista vod ne sme presegati ravnice Max, da se izognete prepolnitvi rezervoarja za umazano vodo.
2. Med uporabo pritisnite in držite gumb za pršenje vode, slišali boste zvojni signal "didi". Na zaslonu se prikaže indikator, ki označuje, da je rezervoar za isto vodo prazen, da uporabnika opomni na dodajanje iste vode.

Odstranitev in namestitev rezervoarja za umazano vodo

Odstranitev: Z dvema prstoma pritisnite zgornjo gumba za zaklep pokrova navznoter, da dvignete pokrov krta e. Dvignite ro aj rezervoarja za umazano vodo in ga vzemite za iš enje.

Namestitev: Po iš enju vstavite rezervoar za umazano vodo v režo na krta i in namestite pokrovkrta e. Hkrati pritisnite obe strani pokrova krta e. Gumb se dvigne in zaklene pokrov ko se zasliši "klik" (slika 7).

iš enje rezervoarja za umazano vodo

Odstranite zgornji pokrov in rezervoar za umazano vodo ter o istite podnožje krta e in valj. Dvignite rezervoar za umazano vodo in obrnite ro ico navzven, da izpraznite umazano vodo. Ko o istite rezervoar za umazano vodo in ga postavite nazaj na svoje mesto. e so med rezervoarjem za umazano vodo in krta o ne isto e ali delci, o istite talno glavo in snemite rezervoar za umazano vodo (slika 8).

Pozor:

1. Pred vsako uporabo je priporo ljivo o istiti rezervoar za umazano vodo.
2. e se med uporabo oglasi zvo ni signal "didi" in se na zaslonu prikaže indikator za poln rezervoar za umazano vodo, preverite, ali je rezervoar poln, nato odlijte umazano vodo in o istite rezervoar za nadaljnjo uporabo.
3. Normalno je, da se na podstavku za talno glavo nahaja voda. Prosimo, da ga postavite v zra en prostor in ga posušite.

Odstranitev in namestitev krta nega valja

1. **Odstranitev:** Pritisnite zaklepni gumb desnega pokrova navznoter in izvlcite desni pokrov. Nato primite krta o in izvlcite valj.
2. **Namestitev:** Poravnajte krta ni valj s krta o in ga potisnite navznoter, do konca. Nato pritisnite desni pokrov, dokler se ne zasliši "klik" (slika 9).

Pozor:

1. Ko nameš ate valj za krta o, ga potisnite do konca. Nato namestite desni pokrov. e krta ni na svojem mestu, se bodo ob vklopu naprave pojavili neobi ajni zvoki. Takoj izklopite napravo in ponovno namestite krta ni valj.

7-1

Z dvema prstoma pritisnite gumba navznoter, da dvignete pokrov krta e.



7-2

Ro aj rezervoarja za umazano vodo

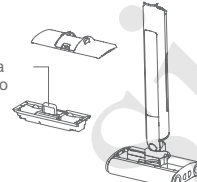

7-3

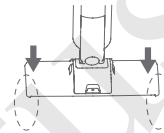

Hkrati pritisnite obe strani pokrova talne glave in gumb se dvigne, da se tesno zaklene.

8

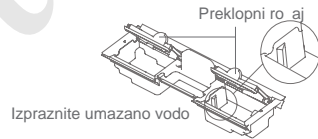

Izpraznite umazano vodo

9-1

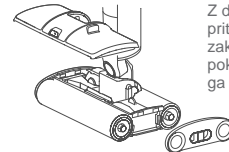

Z dvema prstoma pritisnite gumb za zaklep desnega pokrova navznoter in ga izvlcite.

Gumb za zaklep

9-2

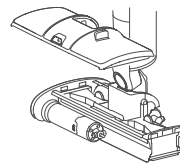

Odstranite pokrov valjev



Izvlcite valja

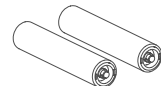

2. e med uporabo v krta o vztopijo ve ji tujki, se pretirano preplete z lasmi, dlakami, nitjo ali e otrok po nesre i vstavi roko v krta o, bo ta prenehala delovati, da zagotovi varnost in prepre i poškodbae motorja krta e. (Prosimo, da pred nadaljnjo uporabo o istite krta o, e pride do blokade s tujki ali pretiranega zapletanja z vlakni.)

10



11

Slot cutter of mini-brush to cut off the hair tangled around brushroll

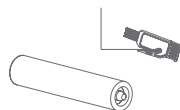

Uporaba podstavka stojala

Vzemite podstavek stojala in ga postavite na tla. Krta o poravnajte s podstavkom in jo namestite v utor podstavka, dokler naprava ne stoji pokonci, ne da bi se prevrnila. (Slika 10)

12

Napolnite mešanico detergenta in ister vode do linije za samo iš enje.



Vlijte v podstavek.

Pozor: kadar naprava ve asa ni v uporabi, jo postavite na hladno in suho mesto, izogibajte se neposredni son ni svetlobi ali vlažnemu okolju.

iš enje in vzdrževanje

iš enje krta nega valja

V skladu s poglavjem "Odstranitev in namestitvev krta nega valja" odstranite krta ni valj in ro no o istite krta ni valj. Po iš enju krta ni valj namestite na talno glavo in nadaljujete z uporabo. (Slika 11)

13

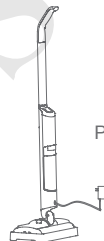

Priklju ite napajanje

Samo iš enje

14

1. Odstranite rezervoar za isto vodo in ga napolnite do oznake za samo iš enje (260 ml) (slika 12).
2. Vodo v rezervoarju nalijete v podstavek stojala - obe reži morata imeti vodo.



Izvalcite ro aj navzgor

3. Priklju ite polnilnik in napravo postavite na podstavek.
4. Pritisnite gumb za vklop/izklop nato pritisnite in zadržite 5 sekund gumb za pršenje vode, indikator postane zelen. Krta ni valji se zavrtijo in stroj za ne delovate v na inu samo iš enja (slika 13).

5. Po dveh minutah na ina samo iš enja, pritisnite kateri koli gumb, da ustavite na in samo iš enja.

6. e je na valju krta e še vedno ostala pena, ponovno zaženite na in samo iš enja.

7. e po dvakratnem samo iš enju krta a še vedno ni ista, je priporo ljivo, da krta o razstavite za ro no iš enje.

Pomembna varnostna navodila

1. Pred uporabo naprave preberite vsa navodila in opozorila. Neupoštevanje opozoril in navodil ima lahko za posledico električni udar, požar ali hude telesne poškodbe.
2. Pred uporabo natančno preberite ta navodila in jih ustrezno shranite za prihodnjo uporabo. Ta izdelek je namenjen za domačo uporabo. Ne uporabljajte ga za uporabo v industriji ali na prostem.

Opozorilo

1. Pred uporabo izdelka preverite, ali je lokalna napetost skladna z napetostjo, označeno na napajalniku.
2. Pred uporabo izdelek pregledajte, če je izdelek ali napajalnik poškodovan, ga prenehajte uporabljati.
3. Uporabljajte samo tako, kot je opisano v tem priročniku.
4. Tega aparata ne smejo uporabljati otroci in osebe z zmanjšanimi fizičnimi, senzoričnimi ali duševnimi sposobnostmi ali s pomanjkanjem izkušenj in znanja, razen če so bili nadzorovani ali poučeni o uporabi aparata na varen način in razumejo nevarnosti, ki so s tem povezane.
5. Tega izdelka ne uporabljajte kot igračo. Ta izdelek hranite izven dosega otrok. Poskrbite za otroke in se prepričajte, da tega izdelka ne bodo imeli za igračo.
6. Ne dotikajte se vtiča z mokro roko.
7. Ne uporabljajte, ne razstavljajte ali zamenjajte katerega koli sestavnega dela, če je poškodovan napajalni kabel, vtičnik, baterija ali prevodni deli. Samostojno razstavljanje ali zamenjava sestavnih delov lahko povzroči električni udar ali požar. JIMMY ne bo prevzel odgovornosti, če je izdelek poškodovan, ga mora popraviti ali zamenjati JIMMY, distributer JIMMY ali usposobljena oseba, ki jo določi JIMMY, da se izognete poškodbam.
8. Napravo polnite samo z adapterjem, ki ga je določila družba JIMMY.
9. Uporabljajte samo baterijski sklop, ki ga je določila družba JIMMY. Uporaba katerega koli drugega baterijskega sklopa lahko povzroči eksplozijo, poškodbe in ali poškodbe izdelka.
10. Če izdelek ne deluje v skladu z navodili, je resno udarjen, pade z višine, je poškodovan ali pade v vodo, ga ne uporabljajte in se obrnite na JIMMY ali distributerja JIMMY.
11. Uporabljajte samo nadomestne dele ali priključke, ki jih je določila družba JIMMY. JIMMY ne prevzema odgovornosti, če uporabljate druge.
12. Ne uporabljajte, ne razstavljajte in ne zamenjajte nobenega sestavnega dela, če je na napajalnem kablu ali vtiču poškodba. Ko je izdelek poškodovan, ga mora popraviti ali zamenjati JIMMY, distributer JIMMY ali usposobljena oseba, ki jo določi JIMMY, da se izognete poškodbam.
13. Ne vlecite kabla ali ga ne uporabljajte za vleko izdelka ali ga uporabljajte kot ročaj.
14. Kabla ne vlecite in ne pritiskajte nanj. Kabel hranite stran od segretyh površin. Ne postavljajte kabla v zaprta vrata in ga ne vlecite preko ostrih robov ali vogalov. Kabel hranite stran od območja za hojo. Izdelka ne uporabljajte brez kabel.
15. Izdelka ne uporabljajte za nabiranje vnetljivih ali eksplozivnih tekočin, kot je bencin, ali za uporabo na mestih, kjer so lahko te tekočine ali hlapi.
16. Izdelka ne uporabljajte za pobiranje gorelih predmetov ali dima, kot so cigaretni ogorki, vžigalice ali vroči pepel.
17. Ne uporabljajte izdelka za pobiranje ostrih predmetov, na primer razbitega stekla.
18. Ne uporabljajte čistilne raztopine, ki vsebuje kis ali kislinsko raztopino, saj bo poškodovala dele in vplivala na učinkovitost uporabe.
19. Če izdelka vešasa ne uporabljate ali mora na popravilo, iztaknite napajalnik iz električnega omrežja.
20. Izdelka ali celotne naprave ne umivajte neposredno pod pipo, sicer bo prišlo do kratkega stika in poškodbe izdelka.

Odpravljanje težav

Preden se obrnete na poprodajno službo, preverite naslednje točke.

Težava	Možen vzrok	Rešitev
Krta ni valj ne deluje	Prazna baterija	Napolnite napravo
Krta ni valj ne deluje	Krta ni valj pritiskajo težki predmeti ali je prepleten z lasmi, dlakami ali nitkami.	Odstranite tujke in oistite valje
Krta ni valj ne deluje	Okvara motorja	Menjava motorja
Pršenje vode ne dela	Prazen rezervoar za isto vodo	Napolnite rezervoar
Pršenje vode ne dela	Blokada s tujkom	Oistite šobo za pršenje, oistite rezervoar z umazano vodo
Indikator za poln rezervoar sveti	Rezervoar za umazano vodo je poln ali preve umazan	Izpraznite in oistite rezervoar za umazano vodo
Indikator za prazen rezervoar sveti	Prazen rezervoar za isto vodo	Napolnite rezervoar
Lučka na zaslonu za napajanje baterije postane rdeča	Nizka napolnjenost baterije	Napolnite napravo

Pozor: Če v zgornjem vodniku za odpravljanje težav ne najdete rešitve, se obrnite na servisno službo ali lokalnega distributerja za podporo.

Specifikacija izdelka

Tehnične specifikacije

Model	SF8
Nazivna napetost	14.4V ===
Nazivna moč	60W
Vhodna napetost napajalnika	100-240V~ 50-60Hz
Izhodna napetost napajalnika	17.4V === 600mA
Nazivna moč električne krtae	25W
Nazivna moč rpalke za pršenje vode	5W
Kapaciteta baterijskega sklopa	2500mAh
čas polnjenja	5±0.5H

Shema vezja

PCB = Plošč a tiskanega vezja

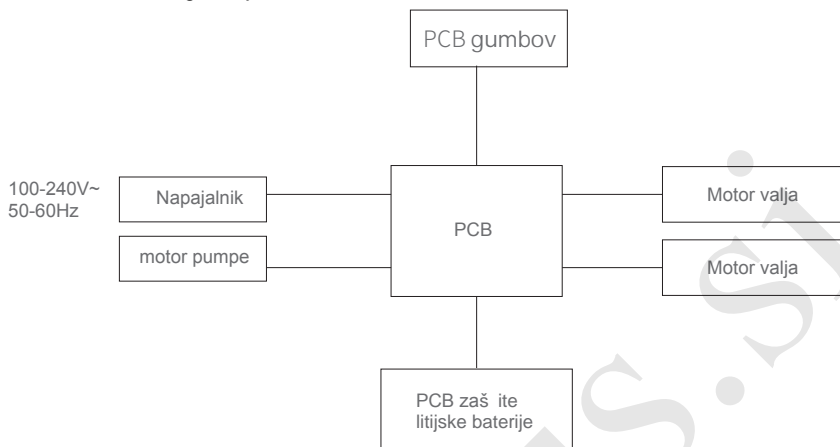

Podatki proizvajalca

Proizvajalec	Kingclean Electric Co., Ltd
Naslov	No.1 Xiangyang road, Suzhou New District, Jiangsu province, 215009, China



Napravo, dodatno opremo in embalažo je treba razvrstiti za okolju prijazno recikliranje.



Naprave ne odvrzite v gospodinjne odpadke!

V skladu z evropsko smernico 2012/19/EU je treba naprave, ki niso ve uporabne, in v skladu z evropsko smernico 2006/66/ES okvarjene ali izrabljene baterije/baterije zbirati lo eno in jih odstraniti na okolju prijazen na in.

Battery packs/batteries:

Integrated batteries may only be removed for disposal by qualified personnel. Opening the housing shell can damage or destroy the machine.

Do not dispose of battery packs/batteries into household waste, fire or water. Battery packs/batteries should, if possible, be discharged, collected, recycled or disposed of in an environmental-friendly manner.

Subject to change without notice.

Warranty Information

This product enjoys two year warranty from the date of purchase.

Excluded from the guarantee is normal wear, commercial use, alterations to the appliance as purchased, cleaning activities, consequences of improper use or damage by the purchaser or a third person, damage that can be attributed to external circumstances or caused by the batteries.

Smartus.it

JIMMY

Smartus.si



jimmy technology 

Contact us -we'll get back within 1 business day.



Web:www.jimmyglobal.com
Email:support@jimmyglobal.com