

JIMMY

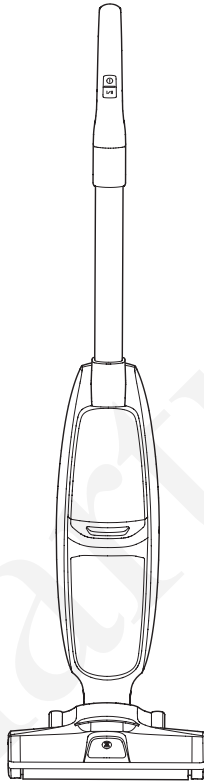

HW8/HW8 Pro

Uporabniški priročnik	Brezžični sesalnik in čistilnik

Namestitev izdelkov

Ime delov

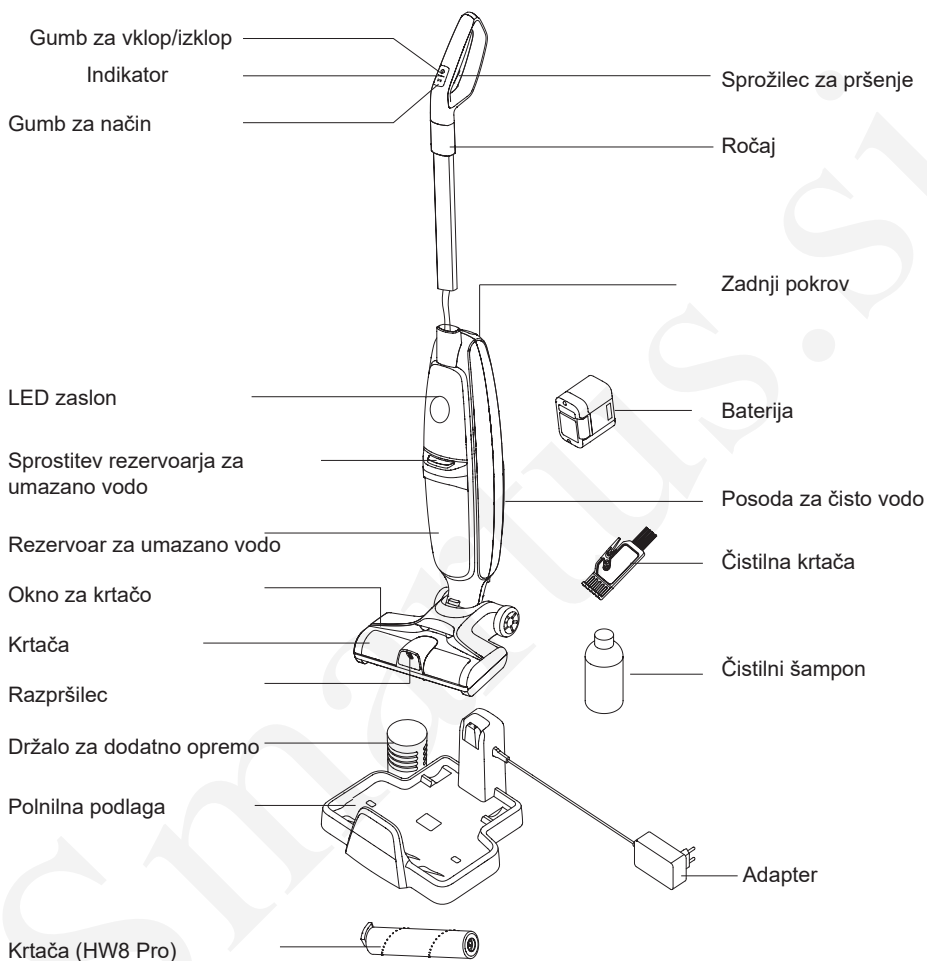

Seznam pakiranja

	Glavni del	Ročaj	Polnilna podlaga	Adapter	Čistilna krtača	Čistilni šampon	Baterija	Krtača	Navodila za uporabnika
HW8	1	1	1	1	1	1	1	/	1
HW8 Pro	1	1	1	1	1	1	1	1	1

Sestavljanje izdelka in demontažo

Opomba: Pred montažo in demontažo izdelka prekinite električno energijo.

Ročaj za sestavljanje in razstavljanje

Vstavite ročaj v ohišje navpično, dokler ne zaslišite zvoka "klika". Prepričajte se, da je ročaj trdno zaklenjen. Če želite odstraniti ročaj, pritisnite zapah zadnjega pokrova, da odprete zadnji pokrov, z orodjem, kot je izvijač, vstavite v luknjo in izvlecite ročaj navzgor. (Slika 1)

Opomba:

1. Stroja ne premikajte tako, da povlečete zanko, da se žica ne poškoduje.
2. Med montažo mora biti stran ročaja s zapahom obrnjena proti stroju (slika 1)

Vstavite baterijo

Odstranite zadnji pokrov, potisnite baterijo vzdolž reže v glavni ohišje do dna. Levi in desni zaponki zadnjega pokrova vstavite v reže na zadnjem delu telesa. Potisnite zapah zadnjega pokrova, da zaklenete zadnji pokrov, dokler ne zaslišite zvoka "klika" (slika 2)

Stroj za izbiro in namestitvev

Če želite stroj postaviti nazaj na polnilno podlago, držite ročico stroja, da dvignete stroj, pustite, da se podloga spusti, usmerite polnilno režo na dnu stroja na polnilne zatiče na podstavku za polnjenje in stroj postavite v polnilno podlago. Če želite uporabljati stroj, ga primite za ročaj in ga dvignite s polnilnega podstavka. (Slika 3)

Razstavite in sestavite rezervoar za umazano vodo

Če želite odstraniti rezervoar za umazano vodo, z eno roko držite stroj, z drugo roko pa držite rezervoar za umazano vodo, pritisnite gumb za sprostitvev rezervoarja za umazano vodo, da odstranite rezervoar za umazano vodo. Če želite sestaviti rezervoar za umazano vodo, položite dno posode za umazano vodo v glavni del, potisnite rezervoar za umazano vodo proti glavnemu delu, dokler se ne zasliši zvok »klik« (slika 4)

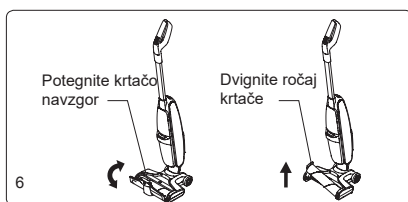
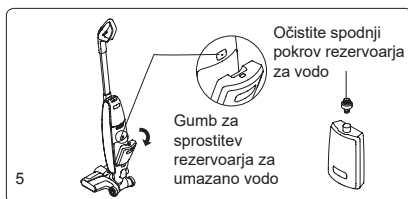
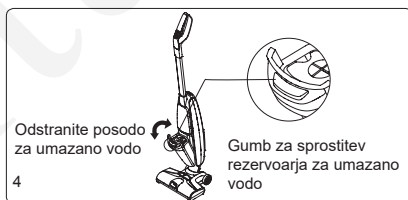
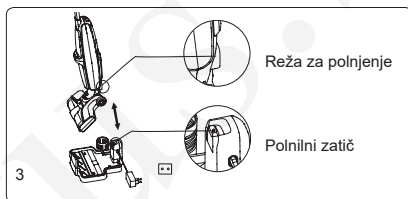
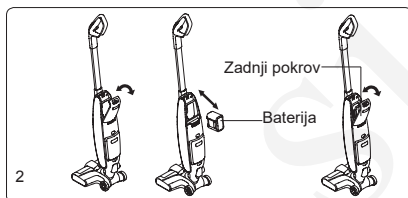

Razstavite in sestavite rezervoar za čisto vodo

Če želite odstraniti rezervoar za čisto vodo, pritisnite gumb za sprostitev rezervoarja za čisto vodo in rezervoar za čisto vodo bo izstopil iz zadnjega dela telesa, odstranite rezervoar za vodo. Če želite sestaviti rezervoar za čisto vodo, namestite pokrovček na dno rezervoarja za čisto vodo v režo za dovod vode na hrbtni strani ohišja, pritisnite na rezervoar za čisto vodo, dokler se ne zasliši zvok "klika" (slika 5)

Razstavite in sestavite okno krtače in krtačo

1.1. Če želite odstraniti okno krtače, postavite prst na držalo okna krtače in ga povlecite navzgor, da odstranite okno krtače. Če želite sestaviti okno krtače, poravnajte sponke na dveh straneh okna krtače z režami na dveh straneh talne obloge. Pritiskajte okno krtače, dokler ne zaslišite zvoka "klika".

2. Razstavite/sestavite krtačo: S prstom izvlecite levi pokrovček krtače, da ga odstranite. Držite pokrovček za krtačo, potisnite krtačo za levo stran v prestavo, postavite ročico v šobo. (Slika 6)

Uporaba izdelkov

LED zaslon

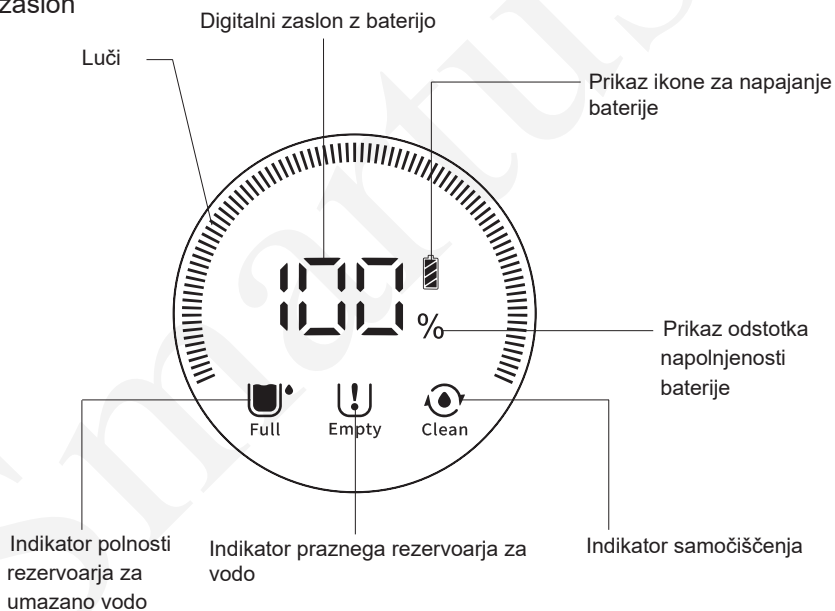

1. Luči: bela barva, prikazuje največji in standardni način stroja (polne luči pri maks./Pol luči v standardnem).

HW8: Hitrost vrtenja čopiča je različna v načinu Max in Standard.

HW8 Pro: Moč vakuumskega sesanja je v načinu Max in Standard različna.

2. Digitalni in odstotni prikaz napolnjenosti baterije: prikazuje preostalo moč baterije.

3. Prikaz ikone za napajanje baterije: Opozorilo o moči baterije (Lučke so bele, ko je moč baterije večja od 20%, lučke svetijo rdeče in utripajo, ko je moč baterije nižja od 20%).

- Indikator naplnjenosti rezervoarja za umazano vodo: Ko voda v rezervoarju doseže linijo MAX, bo indikator utripal, da uporabnika opomni, naj izprazni rezervoar za umazano vodo.
- Indikator praznega rezervoarja za vodo: Ko je rezervoar za vodo prazen, bo indikator utripal, da uporabnika opomni, naj doda čisto vodo.
- Indikator samočiščenja: Ko je stroj v načinu samočiščenja, bo indikator utripal, da uporabnika opomni, da se stroj samočisti.

Napolnite rezervoar za čisto vodo

- Pritisnite gumb za sprostitve rezervoarja za čisto vodo, da odstranite rezervoar za čisto vodo.
- Posodo za čisto vodo obrnite na glavo, zavrtite pokrov v smeri urinega kazalca, da se odpre, nalijte čisto vodo (pod 50 °C) do črte MAX.
- Zategnite pokrov rezervoarja za čisto vodo in se prepričajte, da je trden.
- Sestavite rezervoar za čisto vodo v ohije, dokler ne zaslišite zvoka klika (slika 7)

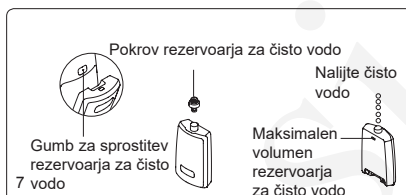

Delovanje stroja

1. Gumb za vklop/izklop stroja se nahaja na vrhu ročaja, pritisnite gumb za vklop/izklop, da začnete delovati, indikator zasveti zeleno. Naprava lahko preklopi med največjim in standardnim načinom s pritiskom na gumb za način. Pritisnite gumb za vklop/izklop, da prenehate delovati.
2. Pritisnite gumb za brizganje vode, da razpršite tok vode v obliki ventilatorja s sprednje strani poda, spustite gumb za brizganje vode in voda bo ustavila brizganje. (Slika 8)

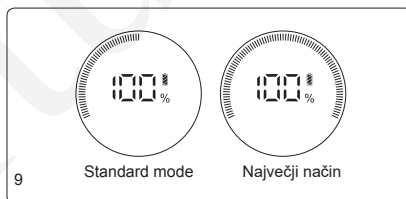
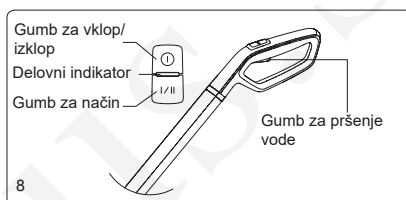

Opomba:

- Med uporabo se ščetka normalno vrti, ko je stroj v pokončnem položaju, se zaradi zaščite neha vrteti.
- Način Max uporabljajte le na zelo umazanem območju ali na mestu z veliko vodnimi madeži. (Slika 9)
- Ko je rezervoar za umazano vodo poln, bo utripal zeleni delovni indikator, na LED zaslonu pa bo utripal tudi indikator polne posode za umazano vodo. Vakuumski motor in motor s krtačo ne bosta takoj prenehala delovati.
- Ko stroj konča z uporabo, ga postavite navpično na polnilno podlago.
- Ko je rezervoar za čisto vodo prazen, pritisnite gumb za razprševanje vode, iz njega ni škropljenja in indikator praznega rezervoarja za čisto vodo utripa, da uporabnika opomni, naj doda vodo.
- Tega izdelka ne uporabljajte za pobiranje tekočine iz pene. Detergenta z visoko peno ne dajajte v čisto vodo.

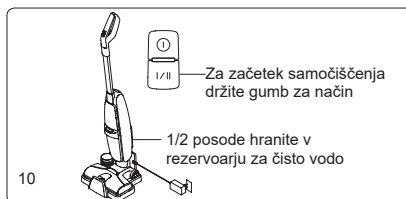

Polnjenje stroja

Napravo vstavite v polnilno stojalo, en konec adapterja priključite na polnilno stojalo, drugi konec pa v vtičnico (pri polnjenju je lučka na ročaju rdeča, zaslon prikazuje odstotek napoljenosti baterije, in luč se vrti v krog); Ko je polnjenje končano, je indikatorska lučka na ročaju zelena, na zaslonu se prikaže 100% električne energije, lučka pa hkrati vedno sveti belo). Med polnjenjem je treba stroj postaviti na polnilno podlago, blizu vogala, da se izognete spotikanju in drugim poškodbam.

Opomba:

1. Če izdelek po nakupu dolgo časa ne deluje, uporabite adapter za polnjenje baterije približno vsake tri mesece, da ne bi vplivali na življenjsko dobo baterije.
2. Ne puščajte polnilnika ves čas v vtičnici, da se otroci po pomoti ne dotaknejo.
3. Pri prvi uporabi baterija akumulatorja talnega pranja morda ne bo polna. Prosimo, da baterijo popolnoma napolnite, popolnoma izpraznite in nato drugič napolnite, da izboljšate življenjsko dobo baterije.
4. Prve trikrat uporabe je priporočljivo vsakič polniti talni pralni stroj za 12 ur. Po trikratnem polnjenju in praznjenju lahko talni pralni stroj polnite v skladu z običajnim časom polnjenja.

Samočistilna krtača

Pred samočiščenjem izpraznite rezervoar za umazano vodo, postavite stroj na polnilno podlago, vstavite polnilnik v vtičnico, zadržite vsaj 1/2 vode v rezervoarju za čisto vodo, za 3 sekunde pritisnite gumb za način stroj bo vstopil v način samočiščenja, indikator samočiščenja na LED zaslonu bo utripal, sprednja šoba bo neprekinjeno brizgala vodo 5 sekund, nato se bo ščetka neprekinjeno vrtela 10 sekund za samočiščenje in na koncu bo stroj neprekinjeno teči 30 sekund, da pobere umazano vodo v rezervoar za umazano vodo, stroj bo postopek čiščenja ponovil trikrat, da se dokonča samočiščenje. In stroj preide v način polnjenja (slika 10)

Opomba:

Izpraznite posodo za umazano vodo pred in po samočiščenju.

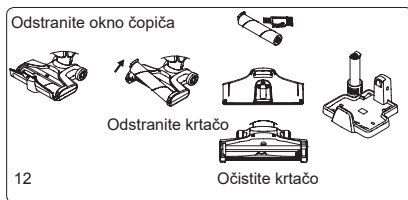
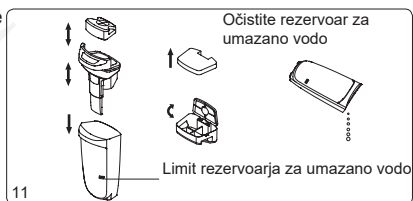

Čiščenje in vzdrževanje

Očistite rezervoar za umazano vodo

Ko je rezervoar za umazano vodo poln, se aktivira plavalec za zaznavanje nivoja vode, kontrolna lučka ostane zelena in indikator polne vode na zaslonu neprekinjeno utripa. Čistilnik preneha delovati in uporabnika opomni, naj čim prej očisti rezervoar za umazano vodo.

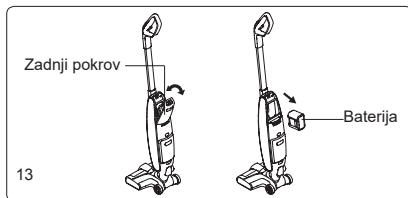

Po končanem delu odstranite zgornji pokrov rezervoarja za umazano vodo, izlijte umazano vodo in umazanijo v rezervoar za umazano vodo, operite rezervoar za umazano vodo, podporni okvir, plovec, okvir filtra in filtrirno peno s čisto vodo. Po pranju posušite zgornje dele, jih nato vstavite nazaj v rezervoar za umazano vodo, nato pa zbiralnik za umazano vodo sestavite v stroj za nadaljnjo uporabo. (Slika 11)

Čiščenje krtače

S prstom primite okno za krtačo in ga povlecite navzgor, da ga odstranite. Povlecite levo stran krtače, da jo odstranite. S suho krpo obrišite ohišje krtače in odrežite lase, ki se zapletajo okoli krtače. Umijte okno krtače in ga očistite v čisti vodi. Po čiščenju sestavite krtačo in okno s krtačo nazaj v sesalnik. (Slika 12)

Opomba:

Če čistilca ne boste uporabili kmalu po čiščenju, popolnoma posušite rezervoar za umazano vodo, pokrov rezervoarja za umazano vodo, filter, okvir filtra, krtačo, okno krtače, stroj in nato sestavite stroj za shranjevanje, da preprečite razmnoževanje bakterij v vlažnem okolju in povzroča vonj.

Vzdrževanje in shranjevanje

1. Priporočljivo je, da po vsaki uporabi očistite rezervoar za umazano vodo, filter, krtačo in okno krtače. Če umazana voda doseže linijo MAX, takoj izpraznite posodo za umazano vodo, sicer stroj ne more normalno delovati. Ko skupni čas uporabe filtra doseže 30-50 ur (odvisno od statusa filtra), ga zamenjajte, da preprečite vpliv na delovanje stroja. Filter lahko kupite pri lokalnem distributerju.
2. Po uporabi tega izdelka ga položite na polnilno podlago in zagotovite, da izdelek stoji pokonci, da zmanjšate naključni stik in nagib.
3. pri pakiranju in shranjevanju stroja, če je potrebno razstaviti baterijo, odstranite zadnji pokrov, držite baterijo in jo povlecite, da jo odstranite. (Slika 13)
4. ko je stroj v prostem teku, ga postavite na hladno in suho mesto, izogibajte se neposredni sončni svetlobi ali mokremu okolju.

Pomembna varnostna navodila

Pred uporabo te naprave preberite vsa navodila in opozorila. Neupoštevanje opozoril in navodil lahko povzroči električni udar, požar ali hude telesne poškodbe.

Opozorilo

1. Naprava je namenjena samo gospodinjski uporabi.
2. Pred uporabo izdelka preverite, ali je lokalna napetost skladna z napetostjo, označeno na napajalniku.
3. Pred uporabo izdelek pregledajte, če je izdelek ali adapter poškodovan, ga ne uporabite.
4. Uporabljajte le, kot je opisano v tem priročniku.
5. Te naprave ne smejo uporabljati otroci in osebe z zmanjšanimi fizičnimi, čutnimi ali duševnimi sposobnostmi ali s pomanjkanjem izkušenj in znanja, razen če so pod nadzorom ali poukom glede varne uporabe naprave in razumejo vključene nevarnosti.
6. Tega izdelka ne uporabljajte kot igračo. Ta izdelek hranite izven dosega otrok. Poskrbite za otroke in se prepričajte, da na ta izdelek ne bodo gledali kot na igračo.
7. Ne dotikajte se vtikača z mokrimi rokami.
8. Pri čiščenju po stopnicah bodite še posebej previdni, da preprečite padce.
9. Ne poškodujte napajalnega kabla, vtikača, baterije ali prevodnih delov, ne razstavljajte in ne menjajte nobene komponente. Če sami razstavite ali zamenjate komponente, lahko pride do električnega udara ali požara. JIMMY ne bo prevzel odgovornosti. Ko je izdelek poškodovan, ga mora popraviti ali zamenjati JIMMY, distributer JIMMY ali usposobljena oseba, ki jo imenuje JIMMY, da bi se izognili poškodbam.
10. Napolnite samo z adapterjem, ki ga določi JIMMY.
11. Uporabljajte samo baterijo, ki jo je določil JIMMY. Uporaba katerega koli drugega akumulatorja lahko povzroči eksplozijo, telesne poškodbe ali poškodbe izdelka.
12. Če izdelek ne deluje v skladu z navodili, je močno poškodovan, pade z višine, je poškodovan ali pade v vodo, ga ne uporabljajte in se obrnite na distributerja JIMMY ali JIMMY.
13. Uporabljajte samo nadomestne dele ali priključke, ki jih določi JIMMY.
14. Ne vlecite in ne pritiskajte na kabel. Kabel držite stran od ogrevanih površin. Kabla ne postavljajte v zaprta vrata in ga ne vlecite skozi oster rob ali kot. Kabel naj bo oddaljen od sprehajalnega območja. Izdelka ne uporabljajte preko kabla.

15. Izdelek izključite, ko ga ne uporabljate ali pred popravilom.
16. Za premikanje izdelka ne vlecite kabla ali kabla za nošenje ali ga uporabite kot ročaj.
17. Izdelek je električna naprava za ponovno polnjenje. Stroja ne pustite delovati brez nadzora.
18. Odstranite akumulatorsko baterijo, ko je izdelek očiščen, popravljen ali dolgo v prostem teku.
19. Ne približujte se grelnim napravam ali jih dolgo ne izpostavljajte soncu, da preprečite pregrevanje, ki bi povzročilo deformacijo ohišja.
20. Držite predmete, ki bi lahko ovirali pot zraka iz vstopa in izstopa zraka, da preprečite pregrevanje stroja.
21. Ohišje izdelka in podstavki imajo električne komponente, zato jih ni mogoče prati pod vodo.
22. Ne čistite in ne razstavljajte pokrova ščetk ali krtač, ko je stroj vklopljen ali pri delu, da preprečite poškodbe.
23. Izdelka ne uporabljajte za pobiranje vnetljivih predmetov, kot so kurjenje oglja ali cigarete itd.
24. Izdelka ne uporabljajte za pobiranje ostrih predmetov, kot je razbito steklo.
25. Izdelka ne uporabljajte za pobiranje apna, cementa, tonerja, mavčnega prahu, moke in drugih ultra drobnih snovi.
26. Izdelka ne uporabljajte za pobiranje kislinsko-čistilne tekočine, pralnega praška in drugih jedkih tekočin.
27. Izdelka ne uporabljajte za pobiranje vnetljivih in eksplozivnih predmetov, kot so bencin, alkohol, parfumi, barve itd.
28. Ne razstavljajte zaprtega stroja in ne poskušajte spremeniti zmogljivosti stroja. Poiščite pomoč le strokovnega osebja proizvajalca, njegovega vzdrževalnega oddelka ali podobnih služb, sicer bo to povzročilo nevarnost.
29. Če so izdelki dolgo časa v prostem teku, izklopite napajanje in izključite polnilnik.
30. Tehnične specifikacije izdelka v tem priročniku temeljijo na rezultatih laboratorijskih testov podjetja JIMMY ali določenih tretjih oseb. Družba si pridržuje vse pravice do končnih pojasnil.

O uporabi izdelka

1. Ta izdelek je primeren za trda tla v zaprtih prostorih, vključno z voskanimi tlemi, gumijastimi tlemi, ploščicami in tesnjenimi lesenimi tlemi, masivnimi lesenimi tlemi in drugimi ravnimi površinami, uporaba izdelka na neravnih tleh morda ne bo dosegla najboljšega učinka.
2. Ne vklaplajte stroja, preden namestite posodo za umazano vodo in rezervoar za čisto vodo v skladu z navodili.
3. Izdelka ne tresite navzgor in navzdol ali močno trčite, da preprečite, da bi umazana voda pritekla v motor; ko je izdelek vklopljen, ne dvigujte in ne nosite stroja navzgor in navzdol, izdelka pa ne nagibajte na eno stran ali ga položite na tla, da preprečite, da bi umazana voda pritekla v motor.
4. Izdelka ne uporabljajte dlje časa s plovcem, ki blokira dovod zraka, da se izognete poškodbam.
5. Po uporabi izdelka očistite rezervoar za umazano vodo, sesalno šobo, zračno pot in ga shranite v prezračevanem in suhem prostoru. Mokro mesto bo vplivalo na izolacijo in življenjsko dobo električnih naprav.

O čistilni rešitvi

1. Velika količina čistilne raztopine, ki vstopi v motor, lahko poškoduje aparat.
2. Raztopino zmešajte s čisto vodo v skladu z navodili (razmerje med raztopino in čisto vodo je 1:50). Priporočljivo je, da uporabite priloženo čistilno raztopino. Ne uporabljajte čistilne raztopine, ki vsebuje kislino, raztopino alkalij ali okolju škodljive snovi.
3. Čistilno raztopino hranite izven dosega otrok. Če kakšna raztopina pride v oči, jih takoj sperite s čisto vodo. Če po nesreči pogoltnete katero koli raztopino, takoj poiščite zdravniško pomoč.
4. Odstranjevanje umazane vode in raztopine mora biti v skladu z lokalnimi okoljskimi predpisi.

O odlaganju baterije

1. Baterija v izdelku vsebuje okolju škodljive materiale. Pred odstranjevanjem odstranite baterijo iz izdelka.
2. Preden odstranite baterijo, izklopite izdelek in odklopite adapter.
3. Z odpadno baterijo ravnajte varno in pravilno. Ne dajajte ga v ogenj, vodo ali zemljo.
4. Če odstranjevanje baterije povzroči onesnaženje kože ali oblačil, operite s čisto vodo in takoj poiščite zdravniško pomoč.

Odpravljanje težav

Preden se obrnete na poprodajno službo, preverite naslednje točke.

Problem	Možen vzrok	Rešitev
Stroj ne deluje	Nizek nivo baterije	Napolnite baterijo
Stroj ne deluje	Gumb za vklop/izklop ni pritisnjen	Pritisnite gumb za vklop / izklop navzdol
Stroj ne deluje	Krtača je zapletena	Očistite krtačo
Stroj ne deluje	Voda v rezervoarju za umazano vodo doseže linijo MAX	Očistite rezervoar
Stroj ne deluje	Gumb za vklop/izklop ali gumb za način je istočasno pritisnjen z gumbom za pršenje vode	Spustite gumb za pršenje vode, ločeno pritisnite gumb za vklop/izklop ali gumb za način
Stroj ne deluje	Izdelek je v pokončnem položaju	Sprostite krtačo s tal in nato bo delala
Šibko sesanje	Voda v rezervoarju za umazano vodo doseže linijo MAX	Očistite rezervoar za vodo
Šibko sesanje	Okno krtače in rezervoar za umazano vodo nista pravilno sestavljena	Ponovno sestavite okno s krtačo in rezervoar za umazano vodo
Šibko sesanje	Krtača je umazana	Očistite krtačo
Šibko sesanje	Filter je umazan	Očistite ali zamenjajte filter
Šibko sesanje	Manjša moč baterije	Napolnite baterijo
Nenormalen hrup	Sesalni dovod je blokiran	Očistite sesalni dovod
Nenormalen hrup	Voda v rezervoarju za umazano vodo doseže linijo MAX	Očistite rezervoar za umazano vodo

Razpršilec ne brizga vode	Posoda za čisto vodo je prazna	Napolnite rezervoar za čisto vodo
Razpršilec ne brizga vode	Gumb za pršenje vode ni pritisnjen	Pritisnite gumb za pršenje vode
Razpršilec ne brizga vode	Posoda za čisto vodo ni pravilno sestavljena	Ponovno sestavite rezervoar za čisto vodo
Razpršilec ne brizga vode	Rezervoar za čisto vodo je napolnjen z umazano vodo in je zaprta vodna pot.	Posode za čisto vodo ne napolnite z umazano vodo
Razpršitev vode iz izpuha zraka	Po pranju filtra, le ta ni dovolj suh	Po pranju posušite filter
Razpršitev vode iz izpuha zraka	Voda v rezervoarju za umazano vodo doseže linijo MAX	Očistite rezervoar za umazano vodo
Razpršitev vode iz izpuha zraka	Izdelek je bil močno pretresan ali se je močno udaril v steno	Očistite rezervoar za umazano vodo
Razpršitev vode iz izpuha zraka	Filter ni nameščen	Namestite filter
Razpršitev vode iz izpuha zraka	Plovček ni nameščen	Namestite plovček
Razpršitev vode iz izpuha zraka	Filter se uporablja, ne da bi bil popolnoma suh	Po pranju filtra ga pred uporabo dobro posušite

Opomba: Če zgornji priročnik za odpravljanje težav ne nudi rešitve, se za podporo obrnite na servis ali lokalnega distributerja.

Specifikacije produkta

Tehnična specifikacija

Model št	HW8	HW8 Pro
Vhod za adapter	100-240V ~ 50/60Hz	100-240V ~ 50/60Hz
Nazivna napetost	28.8V \equiv	28.8V \equiv
Nazivna moč	220W	300W
Zmogljivost baterije	2500mAh	3000mAh
Zmogljivost rezervoarja za čisto vodo	0.45L	0.45L
Zmogljivost rezervoarja za umazano vodo	0.35L	0.35L
Čas polnjenja	5h	5h

Schema vezja

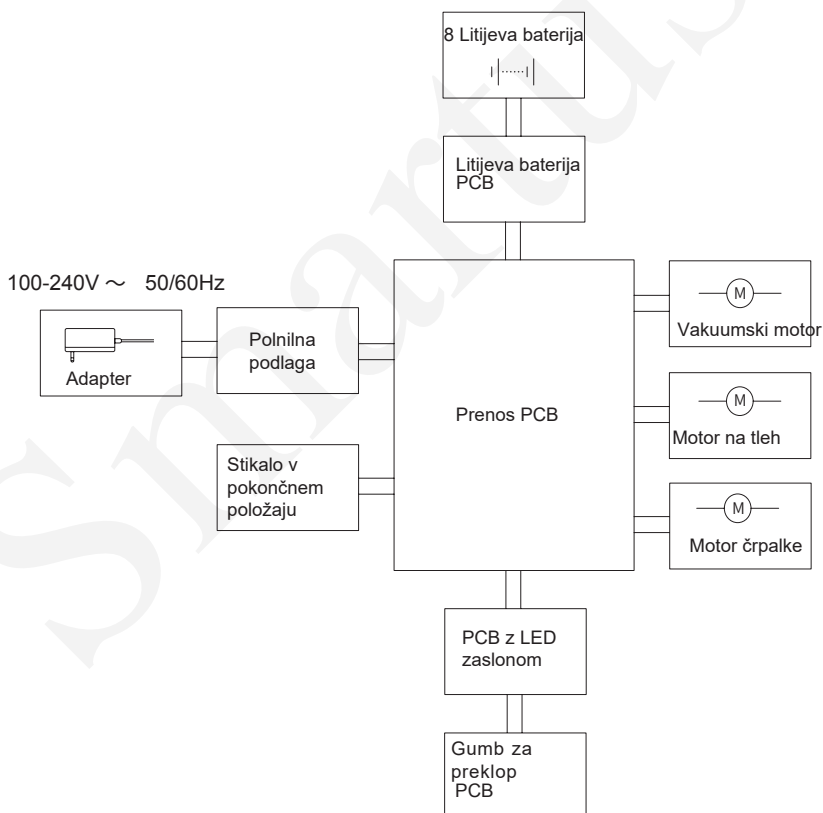

Informacije o proizvajalcu

Proizvajalec	Kingclean Electric Co., Ltd
Naslov	No.1 Xiangyang Road, Suzhou New District, Jiangsu Province 215009, China



Odstranjevanje

Stroj, dodatno opremo in embalažo je treba razvrstiti za okolju prijazno recikliranje.



Stroja ne odlagajte med gospodinjske odpadke!

Samo za države EU:

V skladu z Evropsko smernico 2012/19/EU je treba stroje, ki niso več uporabni, in po Evropski smernici 2006/66/ES, okvarjene ali izrabljene akumulatorje/baterije, zbrati ločeno in jih odstraniti na okolju prijazen način .

Baterije:

Integrirane baterije lahko odstrani samo usposobljeno osebje.

Odpiranje ohišja lahko poškoduje ali uniči stroj.

Baterij ne odlagajte v gospodinjske odpadke, ogenj ali vodo. Baterije je treba po možnosti izprazniti, zbrati, reciklirati ali odstraniti na okolju prijazen način.

Lahko se spremeni brez predhodnega obvestila.

Informacije o garanciji

Ta izdelek ima eno/dve leti garancije od datuma nakupa.

Iz garancije niso izključene običajna obraba, komercialna uporaba, spremembe pri nakupu aparata, čiščenje, posledice nepravilne uporabe ali poškodbe s strani kupca ali tretje osebe, poškodbe, ki so lahko posledica zunanjih okoliščin ali zaradi baterij.

JIMMY

Smartus.si



Contact us -we'll get back within 1 business day.



Web: www.jimmyglobal.com
Email: support@jimmyglobal.com