

Priročnik za uporabo brezžičnega sesalnika ROIDMI

Pred uporabo preberite priročnik. Shranite ga za poznejšo uporabo.

Slike so samo referenčne, dejanski izdelek se lahko razlikuje.



Optimalno preberite kodo QR za priročnik v več jezikih



VSEBINA

1. Najnovejša navodila za uporabo.....	1
2. Pojasnilo simbolov.....	1
3. Varnostna navodila.....	1
4. Pregled izdelka.....	3
5. Deli in pribor.....	3
6. Montaža.....	4
7. Delovanje.....	5
8. Iš enje in vzdrževanje.....	6
9. Odpravljanje težav.....	7
10. Tehni ni podatki.....	7
11. Odstranjevanje.....	8
12. Garancija in omejitve odgovornosti.....	8

1. Najnovejša navodila za uporabo

Prenesite najnovejša navodila za uporabo s povezave <https://www.roidmi.com/en/ems/so/admin> ali skenirajte prikazano kodo QR. Sledite navodilom na spletnem mestu.

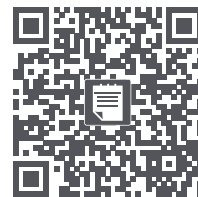

2. Pojasnilo simbolov



Simbol strele v trikotniku se uporablja, kadar obstaja nevarnost telesnih poškodb, na primer električnega udara.



Klicaj v trikotniku označuje pomembna navodila v teh navodilih za uporabo, ki jih je nujno treba upoštevati.



Simbol pušice označuje posebne nasvete in nasvete za uporabo.

3. Varnostna navodila

Pred uporabo preberite priročnik.

POMEMBNA VARNOSTNA NAVODILA

PRED UPORABO PREBERITE VSE NAVODILA

Pri uporabi električne naprave je treba vedno upoštevati osnovne varnostne ukrepe, vključno z naslednjim: **PREBERITE VSA NAVODILA PRED UPORABO (TA NAPRAVA).**

Neupoštevanje opozoril in navodil lahko povzroči električni udar, požar in / ali resne poškodbe.

OPOZORILO - Da zmanjšate nevarnost požara, električnega udara ali poškodb:

OPOZORILO:

- Preverite, ali je napajalni kabel poškodovan, ga mora zamenjati proizvajalec, njegov servis ali usposobljene osebe, da se izognete nevarnosti.
- Pred polnjenjem preberite navodila.
- Samo za notranjo uporabo, ne izpostavljajte dežju.
- Polnilnik baterij je zasnovan za polnjenje baterije, ki jo je dobavil proizvajalec.
- Za polnjenje baterije proizvajalca ne uporabljajte nobenega drugega polnilnika in s tem polnilnikom ne poskušajte polniti drugih vrst baterij. S tem polnilnikom tudi ne poskušajte polniti baterij, ki jih ni mogoče ponovno napolniti.
- Pred polnjenjem preverite, ali napetost, ki je navedena na nalepki z oznako, ustreza omrežni napetosti.
- Med polnjenjem je treba aparat postaviti v dobro prezračenem prostoru.
- Pred uporabo ali vzdrževanjem polnilnika odstranite vtičnice iz vtičnice.
- Naprava se sme uporabljati samo z napajalno enoto, ki je priložena napravi.
- Ta naprava vsebuje baterije, ki jih lahko zamenjajo samo strokovno usposobljene osebe.
- Baterijo morate odstraniti iz naprave, preden jo odstranite.
- Napravo morate pri odstranjevanju akumulatorja izključiti iz omrežja.
- To napravo lahko uporabljajo otroci, stari od 8 let in več, ter osebe z zmanjšanimi fizičnimi, senzoričnimi ali duševnimi sposobnostmi ali pomanjkanjem izkušenj in znanja, če imajo nadzor ali navodila glede varne uporabe naprave in razumeti nevarnosti.
- Uporaba naprave in vzdrževanja uporabnikov ne smejo izvajati otroci brez nadzora.
- Otroci se ne smejo igrati z aparatom.
- Ne uporabljajte na prostem ali na mokrih površinah.
- Ne dovolite, da se uporablja kot igračka. Pri otrocih, hišnih ljubljenčkih ali rastlinah, ki jih uporabljajo, je potrebna posebna pozornost.
- Uporabljajte samo, kot je opisano v tem priročniku. Uporabljajte samo priključke, ki jih priporoča proizvajalec.
- Ne uporabljajte s poškodovanim kablom ali vtičnicami. Če naprava ne deluje, kot bi morala, je padla, poškodovana, pušča na prostem ali padla v vodo, jo vrnite v servisni center.
- Ne vlecite in ne nosite z vrstico, kabla ne uporabljajte kot ročaj, ne zaprite vrat na vrstici ali vlecite kabla okoli ostrih robov ali vogalov. Naprave ne spuščajte po kablu. Pazite, da kabel ne bo ogrevan.
- Ne odklopite vtičnice, tako da vlečete kabel. Če želite izključiti vtičnico, primite za vtičnico in ne za kabel.
- S polnilnikom, vključno z vtičnicami polnilnika, in terminali polnilnika ne ravnejte z mokrimi rokami.
- Ne odlagajte predmetov v odprtine. Ne uporabljajte z blokiranimi odprtini; naj ne bo prahu, dlake, las in vsega, kar bi lahko zmanjšalo pretok zraka.
- Lase, ohlapna oblačila, prste in vse dele telesa držite stran od odprtih in gibljivih delov.
- Bodite še posebej previdni pri uporabi naprave na stopnicah.
- Ne uporabljajte za pobiranje vnetljivih ali gorljivih tekočin, kot je bencin, ali na območjih, kjer so lahko prisotni.
- Ne dvigujte nišesar, kar gori ali kadi, kot so cigarete, vžigalice ali vroč pepel.
- Ne uporabljajte brez posode za prah in filtra na mestu.
- Preprečite nenamerni zagon. Pred priključitvijo na baterijo, dvigovanjem ali prenašanjem aparata se prepričajte, da je stikalo izklopljeno. Nošenje naprave s prstom na stikalu ali napajanje naprave, ki ima vklopljeno stikalo, povzroča nesreče.
- Pred kakršnimi koli prilagoditvami, menjavo dodatkov ali shranjevanjem naprave odklopite baterijo iz naprave. Takšni preventivni varnostni ukrepi zmanjšujejo tveganje za nenamerni zagon aparata.
- Napolnite samo s polnilnikom, ki ga je določil proizvajalec. Polnilnik, ki je primeren za eno vrsto baterij, lahko pri uporabi z drugo baterijo ustvari nevarnost požara.

32. Napravo uporabljajte samo s posebej dolo enimi baterijami. Uporaba drugih baterij lahko povzro i nevarnost poškodb in požara.
33. Ko akumulatorja ne uporabljate, ga hranite lo eno od drugih kovinskih predmetov, kot so sponke, kovanci, klju i, žebliji, vijaki ali drugi majhni kovinski predmeti, ki lahko povežejo en kontakt z drugim. Skrajšanje kontaktov baterije lahko povzro i opekline ali požar.
34. V nasilnih pogojih se lahko iz akumulatorja izlo i teko ina; izogibajte se stikom. e pride do nenamerne stika, sperite z vodo. e teko ina pride v o i, poiš ite tudi zdravniško pomo . Teko ina, izpuš ena iz baterije, lahko povzro i draženje ali opekline.
35. Ne uporabljajte baterij ali naprav, ki so poškodovane ali spremenjene. Poškodovane ali spremenjene baterije lahko kažejo nepredvidljivo vedenje, ki povzro i požar, eksplozijo ali nevarnost poškodb.
36. Baterije ali naprave ne izpostavljajte ognju ali previsoki temperaturi. Izpostavljenost ognju ali temperaturi nad 130 ° C lahko povzro i eksplozijo.
37. Upoštevajte vsa navodila za polnjenje in baterij ali naprav ne polnite zunaj temperaturnega obmo ja, navedenega v navodilih. Nepravilno polnjenje ali pri temperaturah zunaj dolo enega obmo ja lahko poškoduje baterijo in pove a nevarnost požara.
38. Servisiranje naj opravi usposobljena oseba za popravilo z uporabo samo enakih nadomestnih delov. To bo zagotovilo ohranjanje varnosti izdelka.
39. Naprave ali akumulatorja ne spreminjajte ali poskušajte popravljati, razen kot je navedeno v navodilih za uporabo in nego.
40. Preden priklju ite ali odklopite elektri no krta o, vedno izklju ite napravo.

SHRANITE TA NAVODILA

Samo za gospodinjstvo.

POZOR:

1. Prepri ajte se, da je vti dobro vstavljen, da prepre ite elektri ni udar, kratek stik in požar.
2. Takoj prekinite napajanje in izklju ite vti v primeru popa enja izdelka, pregrevanja, nenavadnega vonja in zvoka med polnjenjem ali delovanjem. Izdelek postavite na odprto in negorljivo mesto. Servisiranje naj izvaja proizvajalec ali usposobljena oseba za popravilo. To bo zagotovilo ohranjanje varnosti.
3. Izdelka ne polivajte z vodo, ne vtikajte in ne potaplajte v vodo.
4. e valj krta e odpo ve, sesalnik takoj izklopite. Preverite, ali je valj za krta o zavrt z lasmi ali drugimi predolgimi vlakni in ist.
5. Sesalnika med uporabo imejte stran od nekoga, ki ima pri sebi spodbujevalnik.
6. Sesalnik hranite izven dosega otrok ali hišnih ljublj en kov, da se izognete poškodbam, e je nameš en na stenski polnilni postaji za shranjevanje.
7. Ko polnite s stensko polnilno postajo, se prepri ajte, da se glavna enota popolnoma prilega stenski polnilni enoti, da prepre ite padce in poškodbe.
8. Ko polnite glavno enoto, preverite, ali sveti indikator baterije.
9. Otroci naj bodo stran od stenske polnilne postaje. Izpad izdelka med polnjenjem lahko povzro i puš anje, kot je elektri ni udar.
10. Izdelka ne spustite. Izdelka ne izpostavljajte mehanskim obremenitvam. Prepre ite tr enje izdelka z drugimi predmeti.
11. Pravo asno o istite posodo za prah, da zagotovite dobro prezra evanje zraka, da se prepre i slabo sesanje ali ogrevanje motorja zaradi zra ne blokade.
12. Zaš itite sesalnik pred ekstremnimi temperaturami. Priporo ene temperature delovanja in skladiš enja so od 32 ° F (0 ° C) do 95 ° F (35 ° C). Hranite ga na hladnem in suhem.
13. Ne uporabljajte sesalnika za sesanje vode, da prepre ite, da bi voda vstopila v glavno enoto in povzro ila okvare. Ko voda vstopi v posodo za prah, takoj izklopite sesalnik in jo izpraznite. Poskrbite, da je skodelica za prah popolnoma suha.
14. Po pranju valja s krta o popolno posušite, preden ga ponovno namestite.
15. Pravo asno o istite nastavke po uporabi, da prepre ite, da ostanek hrane in vata v njih zgnije.
16. Uporabljajte samo istilno krta o, ki jo dobite pri proizvajalcu, da o istite filter za posodo za prah. Ne uporabljajte drugih jeklenih ali trdih š etk.
17. istilno krta o hranite izven dosega otrok, da se ne poškodujete. Z ostrim rezilom se s istilno krta o odrežejo zapletene snovi, ki jih je težko o istiti.

IZJAVA FCC

1. Ta naprava je v skladu z delom 15 pravil FCC. Za delovanje veljata naslednja dva pogoja:

- (1) Ta naprava ne sme povzro ati škodljivih motenj.
 - (2) Ta naprava mora sprejeti vse prejete motnje, vklju no z motnjami, ki lahko povzro ijo neželjeno delovanje.
2. Spremembe ali dopolnitve, ki jih stranka, ki je odgovorna za skladnost, ni izrecno odobrila, lahko razveljavijo uporabnikovo pooblastilo za upravljanje opreme.

OPOMBA: Ta oprema je bila preizkušena in je ugotovljeno, da ustreza omejitvam za digitalno napravo razreda B v skladu z delom 15 pravil FCC. Te omejitve so zasnovane tako, da zagotavljajo primerno zaš ito pred škodljivimi motnjami v stanovanjski instalaciji.

Ta oprema ustvarja uporabe in lahko oddaja radiofrekven no energijo in, e ni namešš ena in uporabljena v skladu z navodili, lahko povzro i škodljive motnje v radijskih komunikacijah. Vendar ni nobenega zagotovila, da v dolo eni namestitvi ne bo prišlo do motenj. e ta oprema povzro a škodljive motnje radijskega ali televizijskega sprejema, je to mogo e dolo iti z izklopom in vklopom opreme.

Uporabnika spodbujamo, da poskuša motnjo odpraviti z enim ali ve naslednjimi ukrepi:

- (1) Preusmerite ali premaknite sprejemno anteno.
- (2) Pove ajte razdaljo med opremo in sprejemnikom.
- (3) Priklju ite opremo v vti nico na drugem tokokrogu, kot je tista, na katero je priklju en sprejemnik.
- (4) Za pomo se obrnite na prodajalca ali izkušenega radijskega / televizijskega tehnika.

Izjava FCC o izpostavljenosti sevanju

Ta oprema ustreza mejam izpostavljenosti FCC sevanju, dolo enim za nenadzorovano okolje.

Ta oprema je ro na naprava.

4. Pregled izdelka

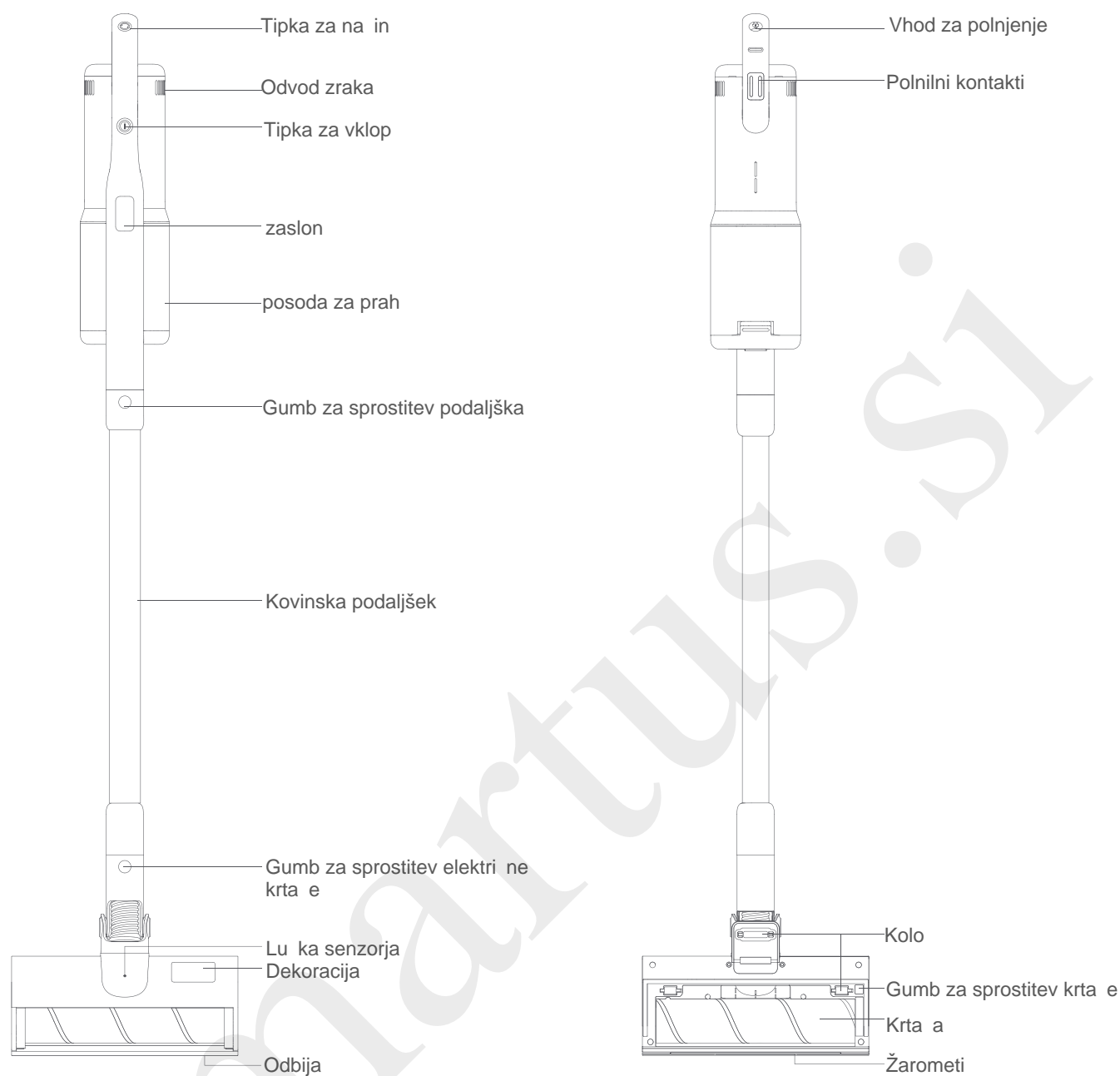

5. Dodatni pripomo ki

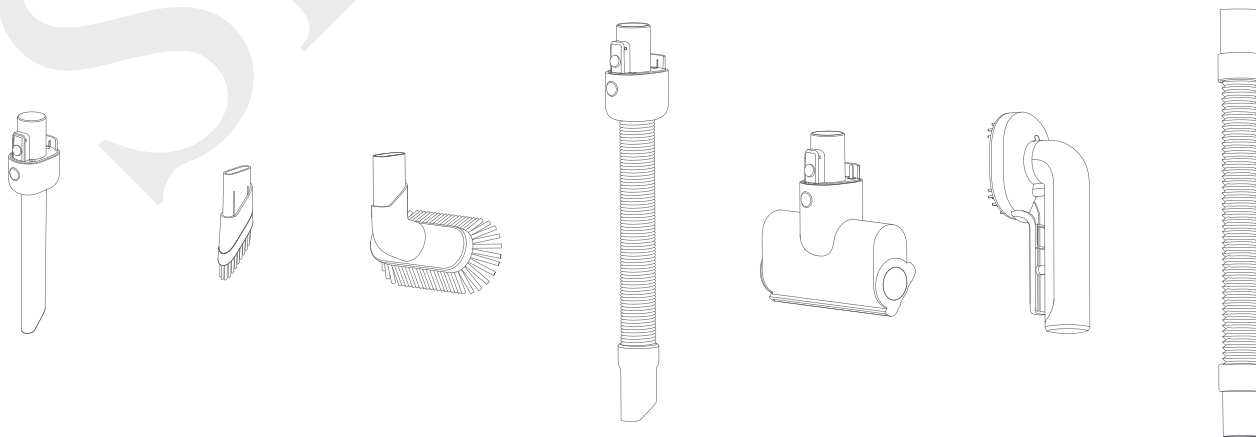

*Ozki nastavek

*Mehka krta a

*Krta a za prah

*Podaljšana cev 01

*Krta a za vzmetnice

*Krta a za hišne ljubljene

*Podaljšana cev 02



*Stenska polnilna postaja (s pomožnimi deli)

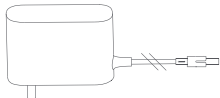

*Polnilec (dolžina kabla: 1,5 m)



*Krta za prašne inš enje



* LX02 HEPA filter



*Modul rezervoarja za vodo (s krpo)

→ *Za dejanske vključene predmete glejte seznam pakiranja.

6. Sestava

a) Sestavljanje sesalnika



b) Sestavljanje dodatkov

Obstaja vrsta dodatne opreme, ki je združljiva s tem sesalnikom. Na sesalnik pritrđite želeno dodatno opremo ali istilno orodje za posebne namene inš enja.

1. Pritrditev ozkega nastavka: Vstavite konec gumba za sprostitiv v glavno enoto. Potisnite ga, dokler se varno ne zasko i.

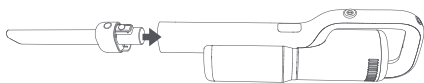

2. Pritrditev krta e za prah: Vstavite krta o za prah v podaljšek 01. Potisnite jo, da se zasko i.

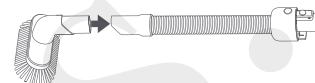

3. Pritrditev krta e za hišne ljubljene: Vstavite, kot je prikazano, krta o za hišne ljubljene v podaljševalno cev 02 in jo pritisnite, da se zasko i.

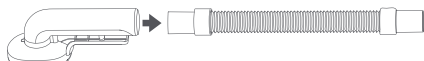

* Neobvezno, glejte dejansko konfiguracijo

* Neobvezno, glejte dejansko konfiguracijo

→ Dodatna oprema, ki jo je mogo e neposredno priklju iti na glavno enoto, vklju uje podaljšek cevi in krta o za vzmetnice. Na in pritrđitve je enak kot pri pritrjevanju ozkega nastavka. Mehko krta o lahko pritrđite tudi na ozki nastavek, na enak na in kot za pritrđitev krta e za prah na ozki nastavek.

c) Namestitev stenske polnilne postaje

Stenska polnilna postaja je zasnovana za shranjevanje in polnjenje sesalnika, medtem ko ga ne uporabljate. Priprajte se, da je nameš en v bližini vti nice.

1. na in: Namestitev z vijaki



Pred vrtnjem se pripravite, da za obmo jem pritrđitve ni plinov, vode ali elektri nih cevi / žic.

1. Na polnilni postaji odstranite majhne plasti ne kapice. Na višini 92 cm postavite polnilno postajo na steno in ozna ite položaje pritrđilnih odprtín. Priprajte se, da so pritrđilne luknje na vodoravni rti.



2. Izvrtajte pritrđilne luknje in s kladivom zabijte stenske epe v luknje.



3. S polnilnimi kontakti na vrhu postavite polnilno postajo na svoje mesto in jo pritrđite z vijaki.



4. Vstavite pokrov ke nazaj, da pokrijete luknje.



2. na in: Namestitev brez vijakov

→ Ta na in namestitve ne velja za stene, ki se luš ijo, umazane stene in stene slabe kakovosti. Pred namestitvijo zagotovite, da je stena ista in brez prahu.

1. Izmerite višino 92 cm in ozna ite položaj namestitve.

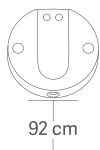

2. Odstranite zaš itno folijo.



3. S polnilnimi kontakti na vrhu prilepite polnilno postajo na steno in rahlo pritisnite, da se pripravite, da je trdno pritrđena na steno.

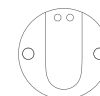

7. Delovanje

a) Polnjenje

→ Pred prvo uporabo popolnoma napolnite sesalnik.

- Za polnjenje priključite napajalnik na polnilna vrata na sesalniku, drugi konec napajalnika pa v stensko vtičnico. Potrebno je približno 2,5 ure za popolno polnjenje.

Druga možnost polnjenja sesalnika je stenska polnilna postaja:

1. Polnilno postajo prek napajalnika priključite na vir napajanja.

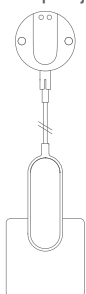

2. Poravnajte kontaktna polnilna mesta in preprosto pritrđite sesalnik na stojalo za polnjenje. Vrednost moči na zaslonu se med polnjenjem povečuje, dokler se baterija ne napolni do konca, se vrednost spremeni na 100.

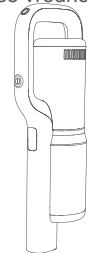

b) Vklp / Izklp

- Pritisnite stikalo za vklop, da vklopite sesalnik. Sesalnik privzeto preklopi v način in ECO. Med delovanjem pritisnite stikalo za način, da preklopite med načini inoma ECO, STANDARD in BOOST.

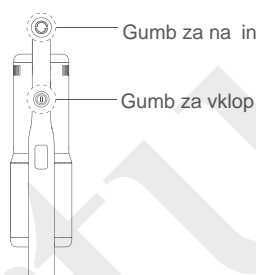

c) Digitalni zaslon

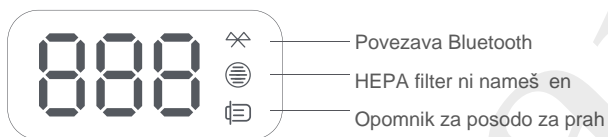

Obnovite tovarniške nastavitve

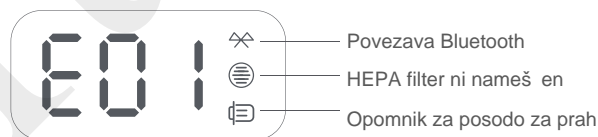

Zaščitna predpreobremenitvijska valja

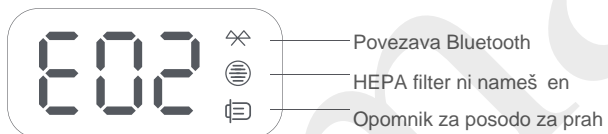

Napaka krta nega valja

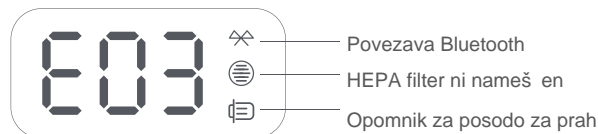

NTC zaščitna predpolnjenjem



Opomnik za posodobitev



Opomnik za obnovitev



Opomnik o napaki



HEPA ni nameščen



Kalorije



Status baterije



Vzdržljivost baterije

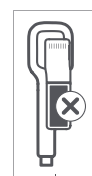

Opomnik za posodo za prah

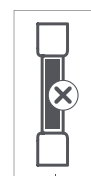

Podaljšek je blokiran

e) Uporaba dodatne opreme

Ozki nastavek: za tesne prostore, kot so vogali vrat, oken in stopnic itd.

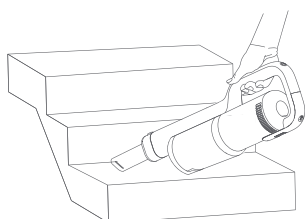

Krta za vzmetnice: za površine postelj, zaves in drugih tekstilnih površin ter odstranjevanje pršic.

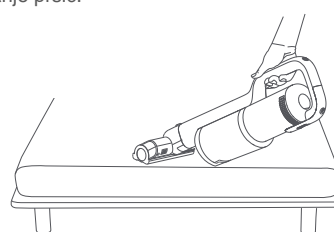

* Slika je samo referen na, dejanski izdelek pa je posodobljen brez predhodnega obvestila

f) Aplikacija

Za najboljšo izkušnjo prenesite in namestite aplikacijo »roidmi cleaner« iz trgovine App Store, Google Play ali s skeniranjem spodnje QR kode.



Sistemske zahteve: Android 4.4 ali novejši; iOS 9.0 ali novejši.

Aplikacija »roidmi cleaner« vam omogoča uporabo dodatnih funkcij, kot so:

- Preverite nivo napolnjenosti akumulatorja itd.
- Opomnik za skodelico za prah
- Nadgradnja vdelane programske opreme sesalnika

Seznanjanje:

→ Pred seznanjanjem preverite, ali je v telefonu aktivirana povezava Bluetooth.

1. V telefonu odprite aplikacijo »roidmi cleaner«. Dotaknite se »Dodaj napravo« in na seznamu »Naprava v bližini« izberite napravo, ki jo želite seznaniti.
2. Ko je naprava seznanjena, jo lahko poiščete v razdelku »Moja« -> »Moja naprava«.

8. Iščanje in vzdrževanje



Pred kakršnim koli vzdrževanjem vedno izklopite in izključite vtičnik.

Nikoli ne uporabljajte agresivnih čistil, alkohola ali drugih kemičnih raztopin, ker lahko poškodujejo ohišje ali povzročijo okvaro naprave.

1. Pritisnite in držite gumb za sprostitve posode za prah in vodoravno potegnite ven iz glavne enote.

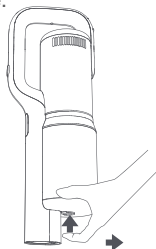

2. Odstranite zaporedoma, kot je prikazano HEPA filter in ciklon iz posode za prah.

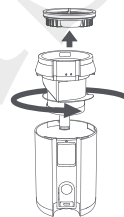

3. Izpraznite posodo za prah in s isto krta očistite filter in ciklon. Operite jih pod tekočo vodo. Pred ponovno namestitvijo vsaj 24 ur popolnoma posušite na zraku.



4. Kot je prikazano, zaporedoma znova namestite ciklon in HEPA filter. Nato ponovno namestite posodo za prah, dokler se ne zasliši klik.

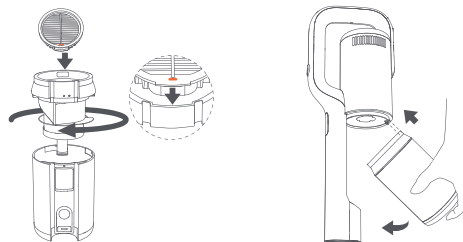

→ Priporočljivo je zamenjati filter vsake 3 mesece, da se ohrani največja učinkovitost. Uporabljajte samo filtre, ki jih je določil proizvajalec.

c) iš enje zadnjega filtra

1. Ostri konec istilne krta e vstavite pod rob zadnjega pokrova glavne enote in ga zasukajte navzven, da popustite pokrov. Odstranite zadnji pokrov.

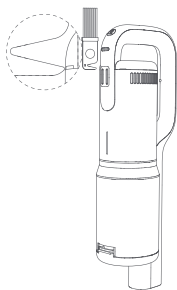

2. Povlecite roico zadnjega filtra, da odstranite zadnji filter. Operite zadnji filter pod tekočo vodo. Pred ponovno namestitvijo vsaj 24 ur popolnoma posušite na zraku.

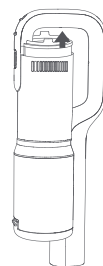

c) iš enje valja krta e

1. Sestavite in razstavite krta ni valj Elektri no krta o postavite na glavo. Potegnite stikalo za sprostitev valja krta e, dokler ne izpne pritrdilni pokrov. Dvignite valj za krta o in ga zamenjajte s istim.

Vstavite pritrdilni pokrov ek v režo, dokler se ne zasko i.

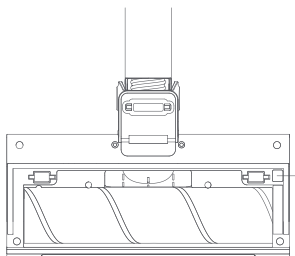

2. O istite valj krta e

S istilno krta o odstranite dlake in vlakna, pritrjena na valj krta e. Operite ga pod tekočo vodo. Pred ponovno namestitvijo vsaj 24 ur popolnoma posušite na zraku.

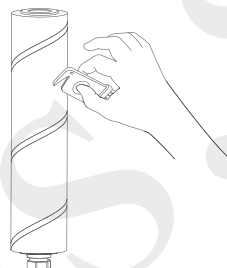

9. Odpravljanje težav



Da bi zmanjšali tveganje šoka in nenamernega delovanja, pred servisiranjem izklopite aparat in izključite napajanje.

Opis težave	Možen vzrok	Možna rešitev
Valj za krta o se ne vrti	Krta ni valj, ovit z lasmi, vlakni in drugimi dolgimi ne isto ami	Odstranite ne isto e, zapletene na valju krta e
Motor ne deluje	Nizka baterija	Napolnite sesalnik
	Posoda za prah polna prahu	Izpraznite posodo za prah
Slabo sesanje	Sesalnik se pregreje zaradi daljšega delovanja	Po ohladitvi znova zaženite
	Filter poln prahu	O istite ali zamenjajte filter
	Vstop zraka v valj ali sam valj krta e je blokiran Ciklon blokiran s papirnatimi ali volnenimi vlakni	O istite elektri no krta o Redno preverjajte in istite ciklon
Zra ni kanal med posodo za prah in glavno enoto je blokiran	Redno preverjajte in istite zra ni kanal med skodelico za prah in glavno enoto	
Lu ka indikatorja polnilnika med polnjenjem ne sveti ali ne utripa	Napajalnik ni pravilno priklju en	Pravilno priklju ite napajalnik
Kolo na valju krta e se ne vrti	Kolo, ovito z lasmi, vlakni in drugimi ne isto ami	O istite ali zamenjajte kolo

→ V vsakem drugem primeru ali e zgoraj pojasnjena rešitev ni rešila težave, nas kontaktirajte na service@roidmi.com.

10. Tehni ni podatki

a) Sesalnik

Model izdelka	XCQ14RM/XCQ28RM	as delovanja	približno 70 min (Eco na in)
Model elektri ne krta e	XCQDS03RM	as delovanja	približno 35 min (Standard na in)
Nazivna delovna napetost	28.8 V ⁼⁼	as delovanja	približno 10 min (Boost na in)
Nazivna polnilna napetost	34.2 V ⁼⁼	Kapaciteta posode za prah	približno 0,55 L
Kapaciteta litijeve baterije	2500 mAh / 72 Wh	Hrup	<83 dB(A)
Nazivna mo	400 W (Sesalnik)	Dimenzije	1191*259*158mm
Nazivna mo	35 W (elektri na krta a)	Teža (neto)	približno 2,7 kg
as polnjenja	približno 2,5 ure		

b) Polnilec

nazivna vhodna napetost	100-240V~
nazivni vhodni tok	1.0A
nazivna izhodna napetost	34.2V ⁼⁼
nazivni izhodni tok	1.0A

Model izdelka	European Union: RM-C-Y01EU, United Kingdom: RM-C-Y01UK, United States: RM-C-Y01US, Australia: RM-C-Y01AU, Korea: RM-C-Y01KR, Japan: RM-C-Y01JP, Taiwan: RM-C-Y01TW
---------------	--

11. Odstranjevanje

Pravilno odstranite ta izdelek	
	<p>Ta oznaka pomeni, da tega izdelka ne smete odvre i med druge gospodinske odpadke po vsej EU. Da bi prepre ili morebitno škodovanje okolju ali zdravju ljudi zaradi nenadzorovanega odstranjevanja odpadkov, jih odgovorno reciklirajte, da spodbujate trajnostno ponovno uporabo materialnih virov. e želite vrniti uporabljen napravo, uporabite sisteme za vra ilo in zbiranje ali se obrnite na prodajalca, kjer je bil izdelek kupljen. Ta izdelek lahko odnesejo v okolju varno recikliranje.</p>

12. Garancija in omejitve odgovornosti

Za ta izdelek je zagotovljeno 24 mesecev (dolo eno z lokalno zakonodajo) od datuma nakupa pred morebitnimi okvarami, ki so posledica proizvodnih ali materialnih napak.

Ta garancija ne krije š kode, ki je nastala zaradi nepravilne namestitve, nepravilne uporabe ali obi ajne obrabe izdelka.

Natan neje, garancija ne zajema:

- Poš kodbe ali tež ave zaradi neustrezne uporabe, nesre e, spremembe ali elektri ne povezave neprimerne jakosti ali napetosti.
- Spremenjeni izdelki, tisti, katerih garancijski pe at ali serijska š tevilka sta bila poš kodovana, spremenjena, odstranjena ali oksidirana.
- Okvara baterije zaradi prekomernega polnjenja ali neupoš tevanja varnostnih navodil, pojasnjenih v navodilih za uporabo.
- Kozmeti na š koda, vklju no z praskami, udrtinami ali drugimi elementi.
- Škoda, ki jo povzro i poseg nepooblaš ene osebe.
- Napake, ki nastanejo zaradi obi ajne obrabe ali obi ajnega staranja izdelka.
- Posodobitve programske opreme zaradi spremembe omrež nih nastavitv.
- Napake izdelka zaradi uporabe programske opreme tretjih oseb za spreminjanje, spreminjanje ali prilagajanje obstoje e programske opreme.
- Napake na izdelku zaradi uporabe brez dodatne opreme, ki jo je odobril proizvajalec.
- Oksidirani izdelki.

Pogoji izvajanja:

Za pridobitev garancijske storitve morate izdelek z dokazilom o nakupu (ra un, ra un, ...), izdelku in prilož eni dodatni opremi z originalno embalaž o vrniti na služ bo za pomo strankam v prodajalni.

Pomembno je, da imate kot podatke pri roki datum nakupa, model in serijsko š tevilko ali š tevilko IMEI (ti podatki se obi ajno pojavijo na izdelku, embalaž i ali dokazilu o nakupu).

e tega ne storite, morate izdelek vrniti z dodatno opremo, ki je potrebna za njegovo pravilno delovanje (napajalnik, adapter itd.).

V primeru, da je vaš zahtevek zajet v garanciji, lahko poprodajna služ ba v mejah lokalne zakonodaje:

- Popravite ali zamenjajte okvarjene dele.
- Vrnjeni izdelek zamenjajte z izdelkom, ki ima vsaj enako funkcionalnost in je enakovreden glede zmogljivosti.
- Za izdelek vrnite kupnino po kupni ceni izdelka, omenjeni na dokazilu o nakupu.

e uporabite eno od teh treh reš itev, to ne povzro i podaljš anja ali podaljš anja garancijskega obdobja.



Made in China

Manufacturer: ROIDMI Information Technology Co., Ltd.

Address: 4F, C8 Building, No. 1699 Huishan Road, Life Science and Technology Park, Huishan District, Wuxi, Jiangsu, PRC

Executive standards:

Draft EN 301 489-1:V2.2.0:2017, Draft EN 301 489-17:V3.2.0:2017, EN 300 328 V2.1.1:2016, EN60335-1:2012/A13:2017, EN 60335-2-2:2010/A1:2013, EN 62233:2008, EN 62479:2010, EN 55014-1:2017, EN 55014-2:2015, EN 61000-3-2:2014, EN 61000-3-3:2013

UL1017 - Standard for Vacuum Cleaners, Blower Cleaners, and Household Floor Finishing Machines

FCC 47 CFR Part 2 2017, Subpart J FCC 47 CFR Part 15 2017, Subpart C

CSA-C22.2 No. 243-17 - Standard for Vacuum Cleaners, Blower Cleaners, and Household Floor Finishing Machines IC Regulation ICES-003: Issue 6 ANSI C63.4-2014

Illustrations may differ from actual product. We are constantly striving to improve our products; therefore the specifications contained herein are subject to change without notice.

Service email: wxrm@roidmi.com

Corporate website: www.roidmi.com/en

For product sales information, please check the website: www.roidmi.com/en

XCQ14RM_XCQ28RM_UM_EN_V1.0