

# JIMMY

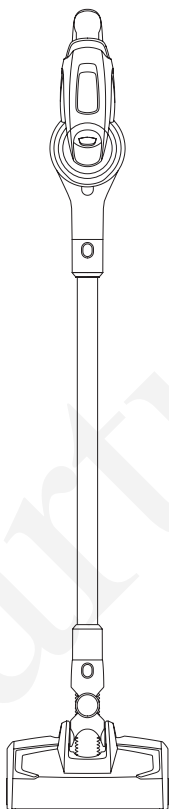

**JV83**

Uporabniški priročnik

## Namestitev izdelka

### Odpiranje embalaže

Odprite paket, vzemite penasto blazinico, ves pribor in aparat iz paketa, odstranite plastično vrečko in embalažo shranite za namene prihodnjega vzdrževanja ali popravila.

### Deli aparata

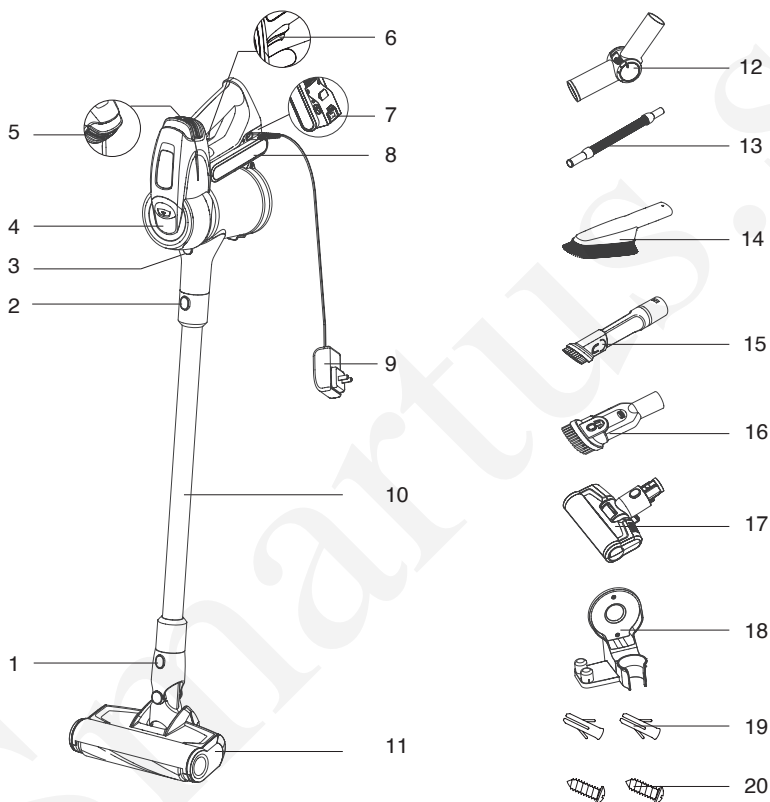

1. Gumb za sporstitev glavne krtače
4. HEPA
7. Gum za sprostitve baterijskega paketa
10. Kovinska cev
13. Fleksibilna cev
16. 2-v-1 Sesalna šoba
19. Vložek za vijak

2. Gumb za sporstitev kovinske cevi
5. Gumb nza astavitev
8. Baterijski paket
11. Glavna el.krtača
14. Mehka krtača
17. El.krtača za preproge
20. Vijak

3. Gumb za sprostitev posode za prah
6. Gumb vklop/izklop
9. Napajalnik
12. Konektor
15. 2-v-1 Sesalna šoba
18. Polnilna postaja

## Seznam delov

Naziv dela	Sesalec	Električna gl. krtača	Električ.krtača za preproge	2-v-1 Sesalna šoba	2-v-1 Sesalna šoba
Količina	1	1	1	1	1
Naziv	Kovinska cev	Napajalnik	Baterijski paket	Mehka krtača	Konektor
Količina	1	1	1	1	1
Naziv	Fleksibilna cev	Polnil.postaja	Navodila	Vijaki	Vložki za vijake
Količina	1	1	1	2	2

## Sestavljanje aparata

### Povežite električno gl.krtačo s kovinsko cevjo

Držite električno krtčo z levo roko, z desno roko vstavite kovinsko cev navpično v glavno krtačo, poravnajte, pritisnite ročico, dokler se ne zasliši »klik«. (Slika 1)

⚠ Držite ročaj in krtačo v isti smeri.

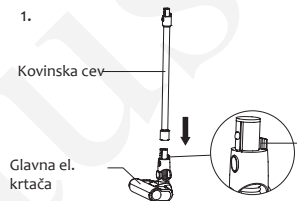

### Montaža polnilne postaje

Polnilno postajo pritrdite na steno z vijaki, ki jih pritrdite skozi luknje za vijake. (Slika2)

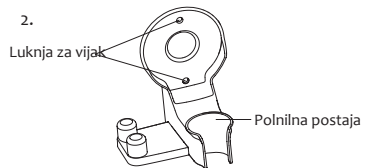

### Montaža baterijskega paketa

Uporabite eno roko za držanje ročnega sesalnika, z drugo roko baterijski paket poravnajte z utorom vodila dokler se ne zasliši zvok "klik". Povlecite baterijo nazaj, če baterija ostane fiksna, pomeni, da je pravilno nameščena. (Slika 3)

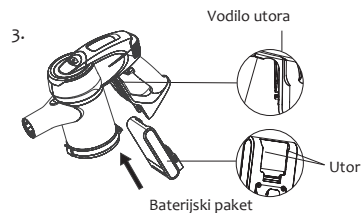

⚠ Opomba: V primeru da sesalnika ne uporabljate dlje časa, odstanite baterijski paket. Sesalec shranjujte v suhem prostoru, preprečite izpostavljanje direktnemu soncu in vlagi.

## Montaža električne krtače, kovinske cevi in sesalne glave

Najprej pravilno sestavite glavno krtačo in kovinsko cev po navodilih montaže električne glavne krtače in kovinske cevi.

Kovinsko cev potisnite navzgor, dokler se ne zasliši zvok "klik". (Slika4)

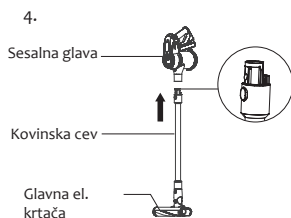

## Montaža pripomočkov

Zaradi lažje uporabe je ta izdelek posebej opremljen z dodatki za ročni sesalnik. Sesalec lahko povežete z različnimi pripomočki za različne namene čiščenja.

Naziv	Model	JV83
Električna krtača za preproge		
2-v-1 Sesalna šoba za oblazinjeno pohištvo		
2-v-1 Sesalna šoba za kote in razpoke		
Mehka krtača		
Fleksibilna cev		
Konektor		



## Montaža sesalnika in 2-v-1 sesalne šobe

Vstavitev 2-v-1 sesalno šobo v sesalnik dokler ni dovolj pritrjena. (Slika5)

## Montaža sesalnih šob skupaj s fleksibilno cevjo

Povežite sesalec s fleksibilno cevjo dokler ni dovolj pritrjena. (Slika6)

Povežite sesalno šobo s fleksibilno cevjo dokler ni dovolj pritrjena.

**⚠ Opomba:** Gibljivo sesalno cev lahko povežete tudi z ostalimi dodatki.

5.

2-v-1 sesalna šoba

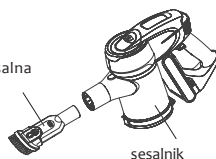

6.

sesalnik

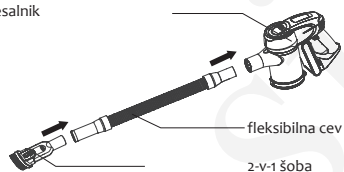

## Seznam pripomočkov

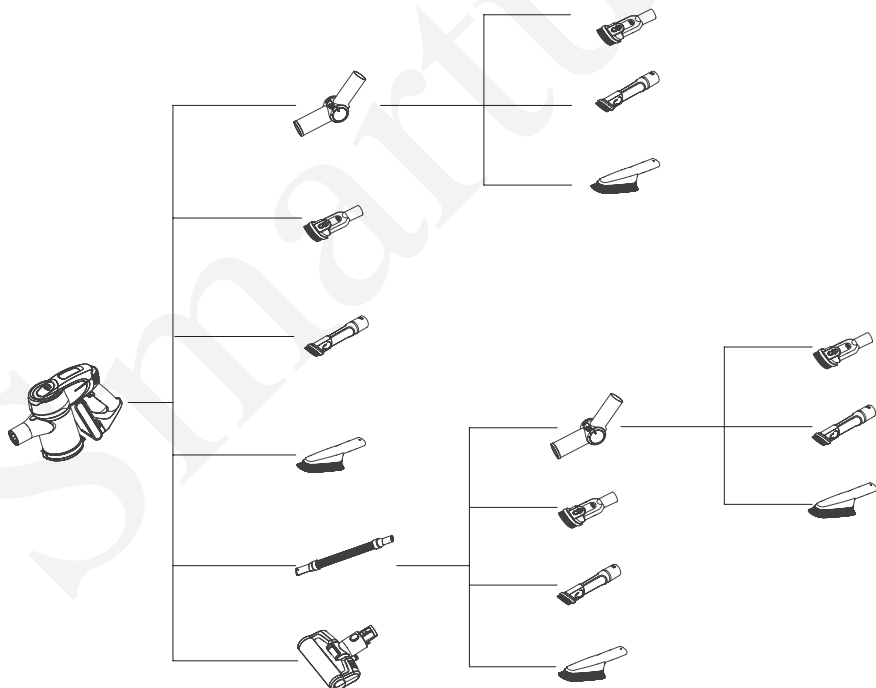

## Montaža dodatkov in polnilne postaje

Pritrdite polnilno postajo na čisto steno, izogibajte se mokrim podlagam . Po uporabi lahko postavite in shranite dodatke na polnilno postajo.(Slika7&8)

## Uporaba sesalnika

### Polnjenje

⚠ Opomba: Pred prvo uporabo sesalnik popolnoma napolnite.

Sesalnik polnite, ko je baterija izpraznjena; v primeru nizke napetosti se bo sesalnik samodejno izklopil, da bo zaščitil baterijo. Med polnjenjem lahko snamete baterijski paket, polnite ga z napajalnikom, ali pa postavite aparat na polnilno postajo, indikacijska lučka se obarva z rdečo.

⚠ **Opomba:** Pred prvo uporabo sesalniku popolnoma napolnite baterijo in jo pred drugim polnjenjem popolnoma izpraznite, da podaljšate življenjsko dobo baterije.

JV83 se polni približno 5ur. Ko se indikacijska lučka obarva iz rdeče v zeleno, pomeni, da je sesalnik popolnoma napolnjen. Priporočeno je polnjenje še dodatne pol ure, tako bo učinek polnjena boljši. Po končanemu polnjenju izključite polnjenje. (Slika10)

### Uporaba sesalnika

Vzemite sesalnik iz baze za polnjenje, pritisnite gumb za vklop / izklop, da vklopite in izklopite sesalnik. Zelena lučka zasveti, nastavljen je običajen način sesanja, pritisnite gumb za nadzor hitrosti v močan način; gumb za nadzor hitrosti lahko enostavno preklapljate med močnim in običajnim načinom.(Slika11)

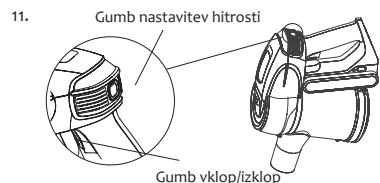
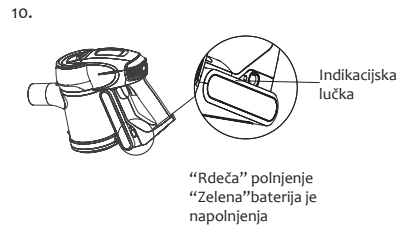
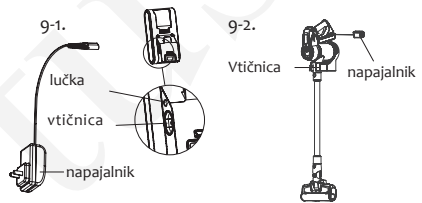
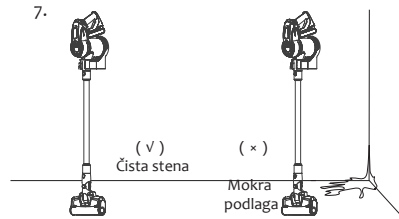

## Uporaba glavne električne krtače

Uporabite jo za čiščenje preprog, drugih talnih oblog kot so ploščice.(Slika12)

⚠ **Opomba:** V kolikor se med delovanjem krtača zaustavi, je morda vzrok zapletanje vlaken/lasiča ali večjih predmetov. Krtača se samodejno zaustavi, da bi preprečila nadaljnjo škodo.

12-1.

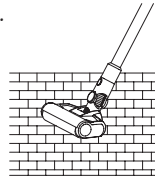

12-2.

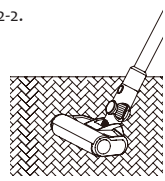

## Uporaba pripomočkov

2-v-1 sesalna šoba primerna za oblazinjeno pohištvo, zavese in namizne površine (Slika13)

13.

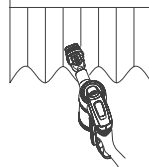

14.

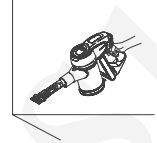

2-in-1 sesalna šoba za težko dostopna mesta, kote(Slika14)

15.

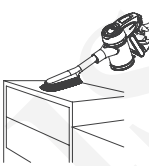

16.

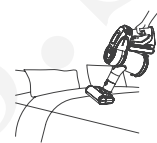

Mehka krtača primerna za čiščenje polic, regalov, okvirjev slik ipd.(Slika15)

Električna krtača za preproge primerna za posteljnino, vzmetnice, sedežne garniture, tako fin prah kot pršice(Slika16)

17.



Fleksibilna cev za povezovanje pripomočkov in sesalnika in čiščenje težko dostopnih področij(Slika7)

## Čiščenje in zamenjava delov

### △Opomba:

1. HEPA filter je na voljo na prodaj kot rezervni del pri vašem prodajalcu.
2. Priporočeno je redno čiščenje posode za prah; ko je posoda za prah polna ter hepa filter zamašen ju očistite in filter po potrebi zamenjajte. Po daljši uporabi se lahko ščetka glavne krtače zaplete z lastmi, zato jo redno očistite, da bo sesanje bolj učinkovito.

## Čiščenje posode za prah in filtrov

### Čiščenje posode za prah

Pritisnite gumb za sprostitvev, da lahko izpraznete prah iz posode za prah.(Slika 18)

Za čiščenje in odstranitev same posode za prah, z eno roko držite posodo za prah, z drugo roko pa sesalec, zavrtite posoda za prah v smeri kot prikazuje slika, odstranite jo in jo očistite. (Slika19)

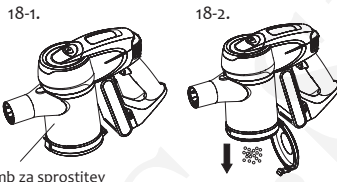

### Čiščenje filtrov

Odstranite HEPA filter kot prikazuje slika, nato odstranite še ciklon, kot prikazuje slika in očistite(Slika20)

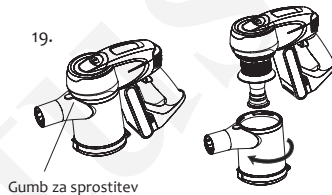

Fiksirajte filter HEPA, zavrtite HEPA pokrov kot prikazuje slika, ločite pokrov od filtra, očistite. Po čiščenju sestavite dele nazaj na mesto. (Slika20&21)

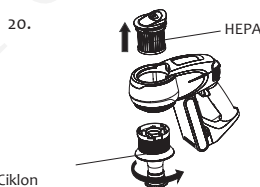

### Čiščenje električne krtače

- 1.Pritisnite na gumb za sprostitvev in izvlcite pokrov.
- 2.Krtačo odstranite najprej na eni strani, kot prikazuje slika, nato še na drugi in jo očistite.
- 3.Po tem ko ste očistili, sestavite nazaj (Slika22&23)

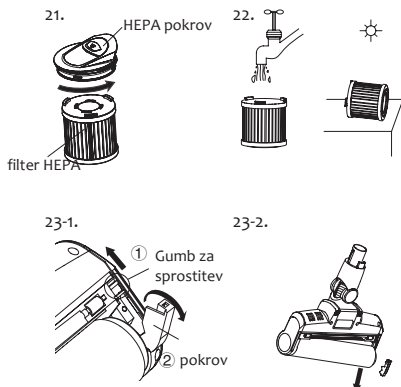

## Shranjevanje sesalnika

### Demontaža električne krtače in kovinske cevi

Če shranjujete ali čistite sesalnik, če morate razstaviti električno krtačo, pritisnite gumb za sprostitvev električne krtače, povlecite navzgor kovinsko cev.(Slika24)

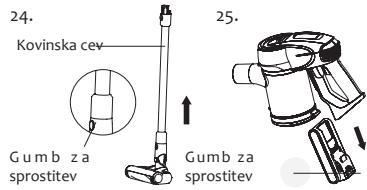

### Odstranitev baterijskega paketa

Pritisnite gumb za sprostitvev in odstranite baterijo. Baterijo vstavite v plastično vrečko in jo nato postavite na suho mesto.(Slika25)

### Demontaža sesalnika in kovinske cevi

Pritisnite na gumb za sprostitvev in povlecite kovinsko cev. (Slika6)

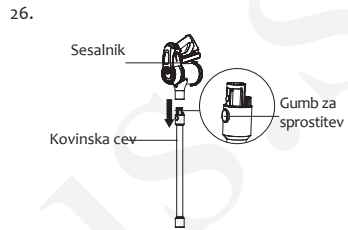

### Shranjevanje sesalnika

Če naprave ne uporabljate dlje časa, odstranite baterijo. Napravo shranjujte na hladnem in suhem mestu, pri čemer se izogibajte neposredni sončni svetlobi ali vlažnemu okolju.

## Varnostna opozorila

Ta sesalnik je zasnovan za domačo uporabo. Ne uporabljajte ga v komercialne ali druge namene. Pred uporabo natančno preberite ta navodila za uporabo, shranite za nadaljnjo uporabo.

Sesalnika ne postavljajte blizu ognja ali drugih visokotemperaturnih naprav.

Ne uporabljajte in ne hranite aparata v ekstremno slabih pogojih, na primer pri ekstremnih temperaturah. Priporočljivo je, da ga uporabljate v zaprtih prostorih pri temperaturi med 5 ° C in 40 ° C. Napravo hranite na suhem mestu in se izogibajte neposredni sončni svetlobi.

Pred prvo uporabo ali po dolgem shranjevanju baterijo popolnoma napolnite.

Pred uporabo sesalnika preverite, da je ščetka sestavljena, sicer lahko pride do blokade motorja, kar bo povzročilo pregrevanje motorja.

Prosimo, ne uporabljajte sesalnika za sesanje detergenta, olja, steklene žilindre, igle, cigaretne pepela, mokrega prahu, vode, vžgalic itd.

Prosimo, ne uporabljajte sesalnika za sesanje drobnih delcev, kot so cement, mavčni prah, stenski prah ali veliki predmeti, kot so papirnate kroglice, v nasprotnem primeru povzroči okvare, kot so blokada in pregrevanje motorja.

Izogibajte se blokiranju dovoda zraka ali krtače, lahko povzroči okvaro motorja.

V stroj ne vlivajte ali brizgajte vode ali drugih tekočin, da preprečite kratek stik, da bi stroj pregrel. Če krtača ne deluje, preverite, ali je krtača zapletena z lasmi ali drugimi dolgimi vlakni, pravočasno jo očistite.

Ko dlje časa hranite aparat, zagotovite, da je baterija pred skladiščenjem popolnoma napolnjena, napravo pa napolnite vsake tri mesece.

Pri čiščenju ali popravilu aparata izključite napajalnik. Ko polnite ali odklopite napajalni kabel, držite polnilnik, in ne vlecite polnilnega kabla.

Za čiščenje stroja uporabite suho krpo. Tekočine, kot so bencin, alkohol, razredčilo za lak, bodo povzročile razpok ali barvo, zato jih ni mogoče uporabiti.

Če stroj po polni napolnitvi ne deluje, ga je treba preveriti in popraviti pri pooblaščenem serviserju, prosimo, da aparata ne razstavljate sami.

Ko aparat razstavljate, pritisnite gumb, da sprostite baterijo, vzamete baterijo, preverite, ali je aparat izključen iz napajanja in pravilno upravljajte. Ne mečitev ogenj, vodo ali sol.

Če se puščanje tekočine iz akumulatorja dotakne vaše kože ali oblačil, operite z vodo, če pride do nelagodja, nemudoma pojdite v bolnišnico.

Ne uporabljajte ne-originalne baterije v izogib poškodbam stroja in varnostnih težav.

Izogibajte se uporabi sesalnika za sesanje predmetov, ki se lahko zataknejo, na primer: plastične vrečke, bombonski papir, velik del papirja, kar lahko vpliva na nedelovanje aparata ali celo poškodbe. Tujke na krtači sesalca redno čistite.

Odstranjeni baterijski paket je potrebno varno reciklirati.

## Odpravljanje težav

Težava	Možen vzrok	Rešitev
Sesalec net deluje	Baterija nima moči	Napolnite sesalnik
	Deli sesalnika niso pravilno nameščeni	Dele sesalnika pravilno namestite kot navedeno v navodilih
Slabo sesanje	Posoda za prah je polna	Izpraznite posodo za prah
	Filter je blokirana	Očistite ali zamenjajte HEPA filter
	Cev je zamašena ali krtača je blokirana	Očistite krtačo ali sesalno cev
Kratek čas sesanja	Baterija ni dovolj napolnjena	Baterijo popolnoma napolnite kot navedeno v navodilih
	Baterija je izstrošena	Zamenjajte baterijo

**⚠ opomba:** Če je prišlo do kakršnih koli drugih okvar, ki potrebujejo profesionalno orodje, da se prepreči škoda, mora stroj popraviti ali zamenjati pooblaščen servisier.

## Specifikacije izdelka

### Tehnični parametri

Model	JV83
Nazivna napetost	25.2V===
Nazivna moč	450W
Vhodna napetost napajalnika	100-240V ~ 50/60Hz 0.8A
Izhodna napetost napajalnika	30V===600mA
Model električne krtače	T-EB110A
Nazivna moč električne krtače	30W
Kapaciteta baterijskega paketa	2500mAh
Čas polnjenja	5h

## Diagram

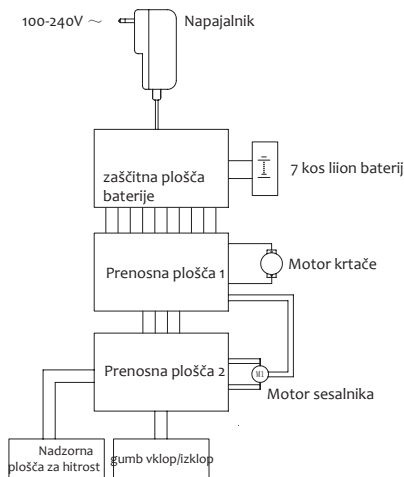

## Informacije proizvajalca

Proizvajalec	Kingclean Electric Co., Ltd
Naslov proizvajalca	No.1 Xiangyang Road, Suzhou New District, Jiangsu Province 215009, China

## Odlaganje

Sesalnik in njegovi deli morajo biti odstranjeni v primerne zabojnike.

⚠️ Naprave ne odlagajte med gospodinjske odpadke!

**Za EU države:** V skladu z evropsko direktivo European Guideline 2012/19/EU, sesalnik, ki ni več v uporabi, ter v skladu z evropsko direktivo European Guideline 2006/66/EC, pokvarjene ali iztrošene baterije, se morajo zbirati ločeno in odstraniti v okolje na primeren način.

## Baterije/baterijski vložki:

Vgrajene baterije lahko odstrani samo za to usposobljeno osebo. Nepooblaščen odpiranje ohišja lahko poškoduje ali uniči sesalnik.

Baterijskih vložkov / baterije ne odlagajte v gospodinjske odpadke, ogenj ali vodo.

Baterijski vložki / baterije bi morale biti, če je mogoče, zbrane, reciklirane ali odstranjene na okolju prijazen način.

**Pridržujemo si pravico do sprememb brez predhodnega obvestila**

## Informacije o garanciji

Prodajalec vam nudi garancijo za čas 1 (enega) leta ali 2 (dveh) let (v primeru, da kupec dokupi dodatno eno leto ob naročilu izdelka), ki začne veljati z dnem prodaje končnemu kupcu. Garancija velja samo za materialne napake ali napake v izdelavi. Garancija velja samo na pooblaščenem servisu (Imedia GSM d.o.o., Prvomajska ulica 39, Nova Gorica).

Ko uveljavljate garancijo, kontaktirajte info@mishop.si, napišite napako in posredujte sliko garancijskega lista ter ime in priimek kupca.



Garancija **ne** velja za:

- za normalno obrabo
- napačno uporabo izdelka, npr.: preobremenitev izdelka, uporaba neodobrenih dodatkov,...
- uporaba in škode nastale iz zunanjenega vpliva
- škoda povzročena zaradi neuporabe navodil, npr. povezava z neprimernim polnilcem, ali nepravilna namestitve delov
- popolnoma razstavljeno napravo

## Izjava o skladnosti

Podjetje Kingclean Electric Co., Ltd. izjavlja, da je ta naprava skladna z RED direktivo 2014/53/EU. Celotna izjava o skladnosti, je na voljo na naslednji povezavi:

<https://www.mishop.si/content/10-uporabniski-prirocniki-xiaomi>

**JIMMY**